

<b>1 О КОМПАНИИ</b> .....	5
<b>2 ХОЛОДИЛЬНЫЕ ШКАФЫ</b>	
«Капри» .....	9
«ШХ» .....	27
«Эльтон» .....	35
<b>3 ХОЛОДИЛЬНЫЕ ВИТРИНЫ</b>	
«Нова» .....	41
«Таир» .....	47
«Илень NEW» .....	59
«Илень» .....	65
<b>4 КОНДИТЕРСКИЕ ВИТРИНЫ</b>	
«Veneto» .....	87
<b>5 ПРИСТЕННЫЕ ВИТРИНЫ (ГОРКИ)</b>	
«Нова» .....	109
«Флоренция» .....	113
«Купец» .....	123
«Милан» .....	129
«Бордо» .....	133
<b>6 БОНЕТЫ</b>	
«Купец» .....	139
«Мальта» .....	142
«Промо» .....	143
«Куба» .....	144
«Корсика» .....	145
<b>7 НАСТОЛЬНЫЕ ВИТРИНЫ</b>	
«Клио» .....	151
<b>3 ПРОЧЕЕ ОБОРУДОВАНИЕ</b>	
Агрегаты компрессорно-конденсаторные .....	157
Холодильные камеры .....	161
ЦХМ .....	168
Стол�ы холодильные .....	171
Стеклянные двери для холодильных витрин .....	179
Сплит системы .....	183
Моноблоки .....	187
Пивоохладители .....	193
Кегераторы .....	196
Холодильные прилавки .....	199
Кассовые боксы .....	203
Торговые металлические стеллажи .....	205
<b>9 ТЕПЛОВОЕ ОБОРУДОВАНИЕ</b>	
Тепловая линейка 700 серии .....	215
Тепловая линейка 900 серии .....	223
<b>10 НЕЙТРАЛЬНОЕ ОБОРУДОВАНИЕ</b>	

# О КОМПАНИИ





## О КОМПАНИИ

История торговой марки «Марихолодмаш» берет свое начало с момента основания завода торгового машиностроения в 1941 г. (эвакуировался из г. Киев) и специализировался на выпуске снарядов, торговых весов и другого торгового инвентаря.

С 1960 года завод специализировался на производстве торгово-холодильного оборудования. Первые отечественные холодильные шкафы и холодильные камеры появились именно здесь. За эти годы было разработано и внедрено в производство несколько направлений торгово-холодильного оборудования.

Холодильная торговая витрина «Таир» существует с 1970 года и продолжает жить и по сегодняшний день. Витрина «Таир» прошла множество модернизаций и изменений конструкции, дополнена новейшими технологиями в области торгово-холодильного оборудования и пользуется неизменным спросом.

Нашим оборудованием комплектовались такие объекты как: Кремлевский дворец съездов, ресторан Останкинской башни, первые отечественные магазины самообслуживания.

В настоящее время торговую марку «Марихолодмаш» выпускает АО «Контакт», которое сохранило все лучшие традиции, улучшило качество и расширило ассортимент выпускаемой продукции

В настоящее время завод АО «Контакт» предлагает широкую гамму современного торгово-холодильного оборудования. На рынок выставляются модельные ряды холодильных витрин – «Илень», «Таир», «Нова», «Кулець» и «Veneto».

В 2012 году АО «Контакт» запустил в производство новую серию среднетемпературных холодильных шкафов «Капри». Для их производства была смонтирована и запущена современная линия металлообработки производства Salvagnini (Италия) и линия по выпуску шкафов производства Meccanica NAI (Италия).

Также в ассортименте выпускаемой продукции предприятия такое оборудование для торговли как: прилавки холодильные, кассовые боксы, торговые стеллажи, бонеты и горки.

**Благодаря использованию современных технологий завод по производству торгово-холодильного оборудования АО «Контакт» обеспечивает выпускаемой продукции:**

- высокое качество;
- надежность и удобство в эксплуатации;
- современный дизайн;
- конкурентные цены.

Также в ассортименте выпускаемой продукции предприятия такое оборудование для торговли как: прилавки холодильные, кассовые боксы, торговые стеллажи, бонеты и горки.

Покупатели нашего оборудования могут быть уверены в том, что приобретают продукцию, отвечающую самым современным требованиям, и имеющую отличное соотношение цена-качество.

Продукция завода АО «Контакт», в отличие от большинства производителей торгово-холодильного оборудования, работает при температуре окружающей среды выше 35, что несомненно, еще раз подчеркивает ее надежность.

Использование современных порошковых красок и нанесение их на автоматической покрасочной линии с программным управлением обеспечивает красивый внешний вид торгово-холодильного оборудования и защиту поверхности от коррозии.

Завод производит гальванопокрытие деталей на итальянской автоматизированной линии с программным обеспечением.

Полную сохранность торгово-холодильного оборудования при погрузке, перевозке и хранении гарантирует специально разработанная упаковка!

# ХОЛОДИЛЬНЫЕ ШКАФЫ



## ХОЛОДИЛЬНЫЕ ШКАФЫ «КАПРИ»

Шкаф холодильный среднетемпературный предназначен для кратковременного хранения, демонстрации и продажи, предварительно охлаждённых до температуры охлаждаемого объёма, пищевых продуктов и напитков. Для производства новой серии холодильных шкафов «Капри» была смонтирована и запущена современная линия металлообработки производства Salvagnini (Италия), линия по выпуску шкафов производства Meccanica NAI и линия вспенивания Cannon CRIOS (Италия). Холодильные шкафы «Капри» проектировались с учетом последних мировых тенденций в области промышленного дизайна и требований рынка холодильного оборудования.

### Стандартная комплектация:

- корпус из окрашенной оцинкованной стали с пенополиуретановым наполнением;
- электронный блок управления Evco, Carel или Danfoss
- с индикацией температуры и режимом автоматического размораживания;
- компрессор Danfoss или Tecumseh;
- заправочный клапан Шредера;
- автоматическое выпаривание талой воды;
- герметичность внутреннего объема обеспечивается за счет эластичного дверного уплотнителя из ПВХ и магнитной вставки внутри уплотнителя;
- динамическое или статическое охлаждение;
- светодиодная подсветка внутреннего объема;
- комплект освещения канале – дополнительная опция

### Преимущества холодильных шкафов «Капри»

Увеличенная площадь выкладки

Светодиодная подсветка внутреннего объема

Повышение класса энергопотребления

Шкафы имеют самую дешевую цену за 1 литр объема среди конкурентных заводов

Цельнозаливной корпус

Эксплуатация в температурном диапазоне от +12°C до +43°C для шкафов с металлическими дверьми и до +35°C для шкафов со стеклянными дверьми, поддерживающийся равномерный температурный режим внутри объема для хранения напитков и продуктов питания

Современная технология применения циклопентана в качестве вспенивающего агента обеспечивает низкий коэффициент теплопроводности и стабильные параметры на протяжении всего срока эксплуатации



**«Капри» 0,5**      СК      УСК

исполнение дверей	1 дверь стекло	
температура охлаждаемого объема, °C	0...+7	-6...+6
при температуре окружающей среды, °C	+12...+35	
полезный объем, м³	0,48	
площадь полок, включая площадь дна, м²	1,5	
размеры полки, мм	503x596	
нагрузка на полку, кг	40	
потребление электроэнергии, квт/ч	4,5	5,5
ширина, мм	595	
глубина, мм	710	
высота, мм	2030	

**«Капри» 0,7**      СК      УСК

исполнение дверей	1 дверь стекло	
температура охлаждаемого объема, °C	0...+7	-6...+6
при температуре окружающей среды, °C	+12...+35	
полезный объем, м³	0,68	
площадь полок, включая площадь дна, м²	2,15	
размеры полки, мм	703x596	
нагрузка на полку, кг	40	
потребление электроэнергии, квт/ч	4,8	5,5
ширина, мм	795	
глубина, мм	710	
высота, мм	2030	

**«Капри» 1,12**      СК      УСК

исполнение дверей	2 двери стекло	
температура охлаждаемого объема, °C	0...+7	-6...+6
при температуре окружающей среды, °C	+12...+35	
полезный объем, м³	1,05	
площадь полок, включая площадь дна, м²	3	
размеры полки, мм	540x549	
нагрузка на полку, кг	40	
потребление электроэнергии, квт/ч	6,5	9
ширина, мм	1195	
глубина, мм	710	
высота, мм	2030	

**«Капри» 1,5 купе**      СК      УСК      СК статика

исполнение дверей	2 двери купе		
температура охлаждаемого объема, °C	0...+7	-6...+6	0...+7
при температуре окружающей среды, °C	+12...+35		
полезный объем, м³	1,43		
площадь полок, включая площадь дна, м²	4,2		
размеры полки, мм	740x549		
нагрузка на полку, кг	40		
потребление электроэнергии, квт/ч	8,5	10,5	9
ширина, мм	1595		
глубина, мм	710		
высота, мм	2030		

Логистическая информация

нетто, кг	90
брутто, кг	110
ширина в упаковке, мм	625
глубина в упаковке, мм	740
высота в упаковке, мм	2200

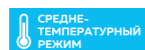

Вместимость бутылок 0,5 л

в длину, шт	7
в глубину, шт	8
общее количество, шт	280

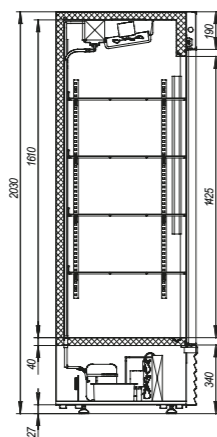
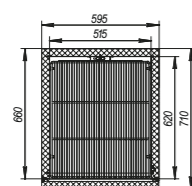

Логистическая информация

нетто, кг	115
брутто, кг	135
ширина в упаковке, мм	825
глубина в упаковке, мм	740
высота в упаковке, мм	2200

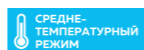

Вместимость бутылок 0,5 л

в длину, шт	10
в глубину, шт	8
общее количество, шт	400

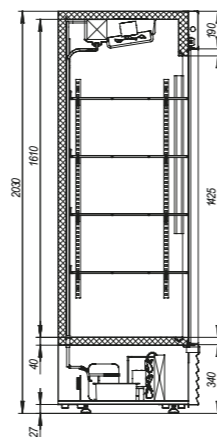
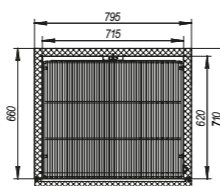

Логистическая информация

нетто, кг	150
брутто, кг	170
ширина в упаковке, мм	1225
глубина в упаковке, мм	740
высота в упаковке, мм	2200

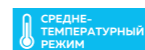

Вместимость бутылок 0,5 л

в длину, шт	14
в глубину, шт	7
общее количество, шт	490

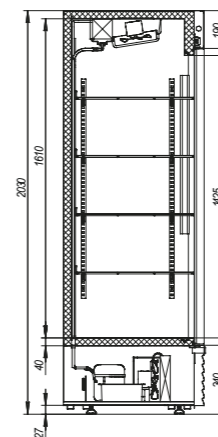
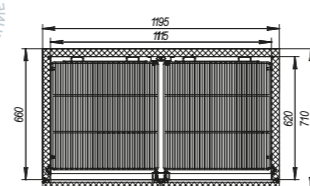

Логистическая информация

нетто, кг	170
брутто, кг	195
ширина в упаковке, мм	1625
глубина в упаковке, мм	740
высота в упаковке, мм	2200

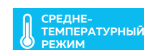

Вместимость бутылок 0,5 л

в длину, шт	20
в глубину, шт	7
общее количество, шт	700

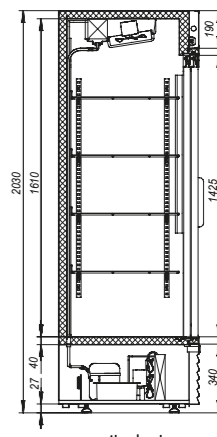
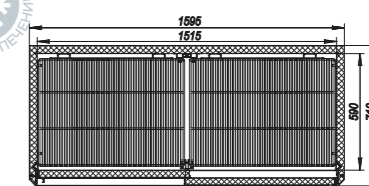



**«Капри» 1,12 купе**

СК УСК СК статика

исполнение дверей	2 двери купе		
температура охлаждаемого объема, °C	0...+7	-6...+6	0...+7
при температуре окружающей среды, °C	+12...+35		
полезный объем, м³	1,05		
площадь полок, включая площадь дна, м²	3		
размеры полки, мм	540x549		
нагрузка на полку, кг	40		
потребление электроэнергии, квт/ч	6,5	9	7
ширина, мм	1195		
глубина, мм	710		
высота, мм	2030		

**«Капри» 1,12 купе ступенчатый**

СК

исполнение дверей	2 двери стекло
температура охлаждаемого объема, °C	0...+7
при температуре окружающей среды, °C	+12...+35
полезный объем, м³	1,08
площадь полок, включая площадь дна, м²	3,5
размеры полки, мм	1108x572
нагрузка на полку, кг	80
потребление электроэнергии, квт/ч	6,5
ширина, мм	1201
глубина, мм	735
высота, мм	2030

**«Капри» 0,5**

М УМ

исполнение дверей	1 дверь металл	
температура охлаждаемого объема, °C	0...+7	-6...+6
при температуре окружающей среды, °C	+12...+43	
полезный объем, м³	0,48	
площадь полок, включая площадь дна, м²	1,5	
размеры полки, мм	503x596	
нагрузка на полку, кг	40	
потребление электроэнергии, квт/ч	4,4	5
ширина, мм	595	
глубина, мм	710	
высота, мм	2030	

**«Капри» 0,5 нержавейка**

М УМ

исполнение дверей	1 дверь нержавейка	
температура охлаждаемого объема, °C	0...+7	-6...+6
при температуре окружающей среды, °C	+12...+43	
полезный объем, м³	0,48	
площадь полок, включая площадь дна, м²	1,5	
размеры полки, мм	503x596	
нагрузка на полку, кг	40	
потребление электроэнергии, квт/ч	4,4	5
ширина, мм	595	
глубина, мм	710	
высота, мм	2030	

Логистическая информация

нетто, кг	150
брутто, кг	170
ширина в упаковке, мм	1225
глубина в упаковке, мм	740
высота в упаковке, мм	2200

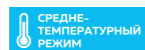

Вместимость бутылок 0,5 л

в длину, шт	14
в глубину, шт	7
общее количество, шт	490

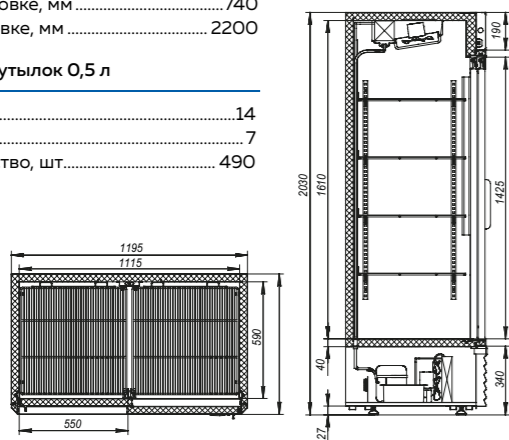

Логистическая информация

нетто, кг	170
брутто, кг	190
ширина в упаковке, мм	1225
глубина в упаковке, мм	740
высота в упаковке, мм	2200

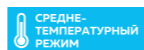

Вместимость бутылок 0,5 л

в длину, шт	16
в глубину, шт	8
общее количество, шт	692

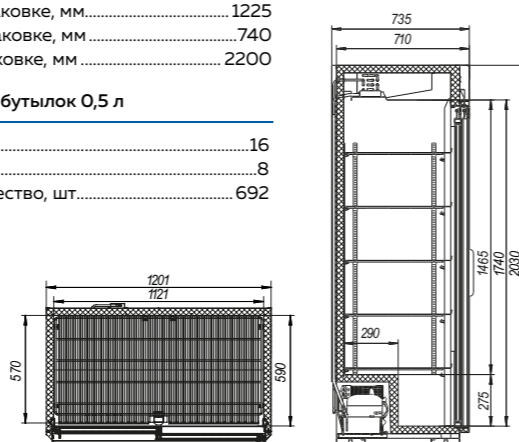

Логистическая информация

нетто, кг	85
брутто, кг	105
ширина в упаковке, мм	625
глубина в упаковке, мм	740
высота в упаковке, мм	2200

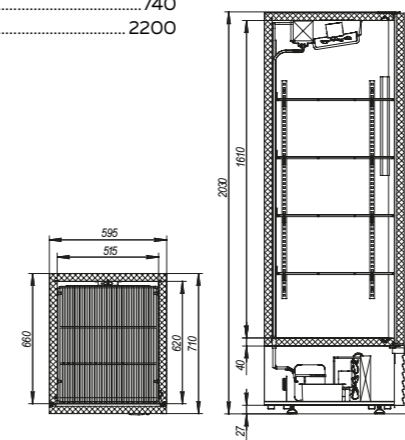
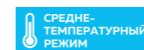

Логистическая информация

нетто, кг	85
брутто, кг	105
ширина в упаковке, мм	625
глубина в упаковке, мм	740
высота в упаковке, мм	2200

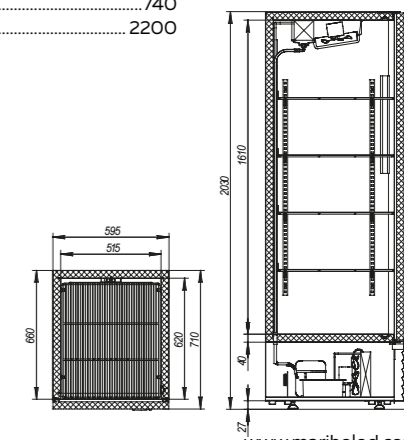
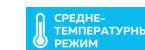



«Капри» 0,7	М	УМ
исполнение дверей	1 дверь металл	
температура охлаждаемого объема, °C	0...+7	-6...+6
при температуре окружающей среды, °C	+12...+43	
полезный объем, м³	0,68	
площадь полок, включая площадь дна, м²	2,15	
размеры полки, мм	703x596	
нагрузка на полку, кг	40	
потребление электроэнергии, квт/ч	4,7	5,0
ширина, мм	795	
глубина, мм	710	
высота, мм	2030	

«Капри» 0,7 нержавейка	М	УМ
исполнение дверей	1 дверь нержавейка	
температура охлаждаемого объема, °C	0...+7	-6...+6
при температуре окружающей среды, °C	+12...+43	
полезный объем, м³	0,68	
площадь полок, включая площадь дна, м²	2,15	
размеры полки, мм	703x596	
нагрузка на полку, кг	40	
потребление электроэнергии, квт/ч	4,7	5,0
ширина, мм	795	
глубина, мм	710	
высота, мм	2030	

«Капри» 1,5	М	УМ
исполнение дверей	2 двери металл	
температура охлаждаемого объема, °C	0...+7	-6...+6
при температуре окружающей среды, °C	+12...+43	
полезный объем, м³	1,43	
площадь полок, включая площадь дна, м²	4,2	
размеры полки, мм	740x566	
нагрузка на полку, кг	40	
потребление электроэнергии, квт/ч	8,0	9,5
ширина, мм	1595	
глубина, мм	710	
высота, мм	2030	

«Капри» 1,5 нержавейка	М	УМ
исполнение дверей	2 двери металл	
температура охлаждаемого объема, °C	0...+7	-6...+6
при температуре окружающей среды, °C	+12...+43	
полезный объем, м³	1,43	
площадь полок, включая площадь дна, м²	4,2	
размеры полки, мм	740x566	
нагрузка на полку, кг	40	
потребление электроэнергии, квт/ч	8,0	9,5
ширина, мм	1595	
глубина, мм	710	
высота, мм	2030	

Логистическая информация

нетто, кг	105
брутто, кг	125
ширина в упаковке, мм	825
глубина в упаковке, мм	740
высота в упаковке, мм	2200

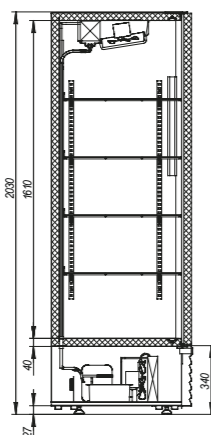
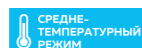

Логистическая информация

нетто, кг	105
брутто, кг	125
ширина в упаковке, мм	825
глубина в упаковке, мм	740
высота в упаковке, мм	2200

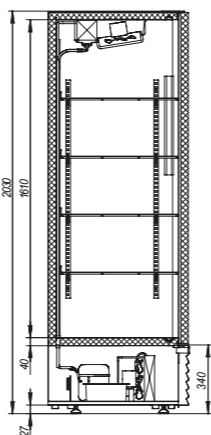
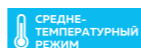

Логистическая информация

нетто, кг	150
брутто, кг	175
ширина в упаковке, мм	1625
глубина в упаковке, мм	740
высота в упаковке, мм	2200

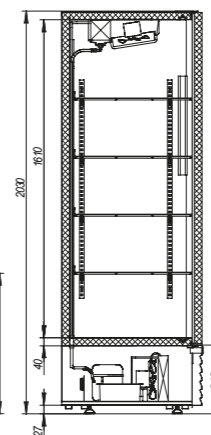
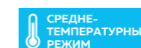

Логистическая информация

нетто, кг	150
брутто, кг	175
ширина в упаковке, мм	1625
глубина в упаковке, мм	740
высота в упаковке, мм	2200

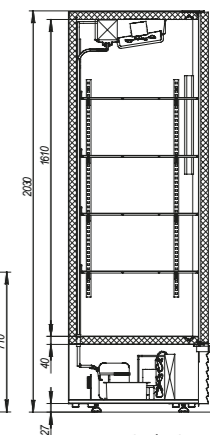
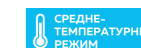



«Капри» 1,12	М	УМ
исполнение дверей	2 двери металл	
температура охлаждаемого объема, °C	0...+7	-6...+6
при температуре окружающей среды, °C	+12...+43	
полезный объем, м³	1,05	
площадь полок, включая площадь дна, м²	3	
размеры полки, мм	540x549	
нагрузка на полку, кг	40	
потребление электроэнергии, квт/ч	6,4	8
ширина, мм	1195	
глубина, мм	710	
высота, мм	2030	

«Капри» 1,12 нержавейка	М	УМ
исполнение дверей	2 двери металл	
температура охлаждаемого объема, °C	0...+7	-6...+6
при температуре окружающей среды, °C	+12...+43	
полезный объем, м³	1,05	
площадь полок, включая площадь дна, м²	3	
размеры полки, мм	540x549	
нагрузка на полку, кг	40	
потребление электроэнергии, квт/ч	6,4	8
ширина, мм	1195	
глубина, мм	710	
высота, мм	2030	

«Капри» 1,12	Н
исполнение дверей	2 двери металл
температура охлаждаемого объема, °C	-18...-12
при температуре окружающей среды, °C	+12...+43
полезный объем, м³	1,05
площадь полок, включая площадь дна, м²	3
размеры полки, мм	540x549
нагрузка на полку, кг	40
потребление электроэнергии, квт/ч	11
ширина, мм	1235
глубина, мм	730
высота, мм	2100

«Капри» 1,12 нержавейка	Н
исполнение дверей	2 двери металл
температура охлаждаемого объема, °C	-18...-12
при температуре окружающей среды, °C	+12...+43
полезный объем, м³	1,05
площадь полок, включая площадь дна, м²	3
размеры полки, мм	540x549
нагрузка на полку, кг	40
потребление электроэнергии, квт/ч	11
ширина, мм	1235
глубина, мм	730
высота, мм	2100

Логистическая информация

нетто, кг	130
брутто, кг	150
ширина в упаковке, мм	1225
глубина в упаковке, мм	740
высота в упаковке, мм	2200

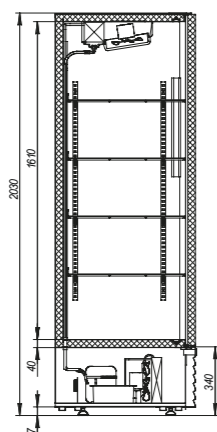
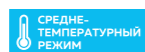

Логистическая информация

нетто, кг	130
брутто, кг	150
ширина в упаковке, мм	1225
глубина в упаковке, мм	740
высота в упаковке, мм	2200

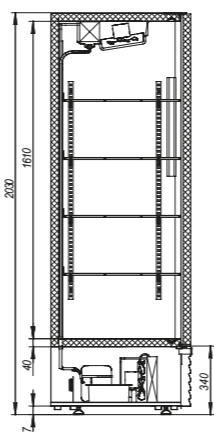
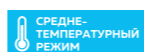

Логистическая информация

нетто, кг	165
брутто, кг	170
ширина в упаковке, мм	1270
глубина в упаковке, мм	760
высота в упаковке, мм	2260

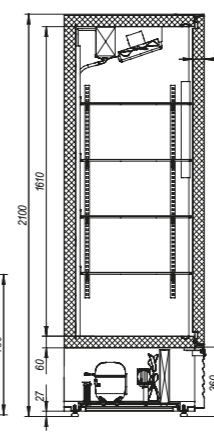

Логистическая информация

нетто, кг	165
брутто, кг	170
ширина в упаковке, мм	1270
глубина в упаковке, мм	760
высота в упаковке, мм	2260

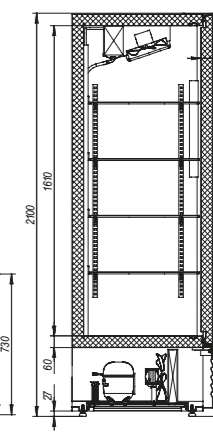



**«Капри» 0,5** **Н**

исполнение дверей	1 дверь металл
температура охлаждаемого объема, °C	-18...-12
при температуре окружающей среды, °C	+12...+43
полезный объем, м³	0,48
площадь полок, включая площадь дна, м²	1,5
размеры полки, мм	503x579
нагрузка на полку, кг	40
потребление электроэнергии, квт/ч	9
ширина, мм	635
глубина, мм	730
высота, мм	2100

**«Капри» 0,5** **НСК**

исполнение дверей	1 дверь стекло
температура охлаждаемого объема, °C	-24...-18
при температуре окружающей среды, °C	+12...+43
полезный объем, м³	0,42
площадь полок, включая площадь дна, м²	1,87
размеры полки, мм	503x521
нагрузка на полку, кг	40
потребление электроэнергии, квт/ч	8,3
ширина, мм	635
глубина, мм	730
высота, мм	2100

**«Капри» 0,5 нержавеющейка** **Н**

исполнение дверей	1 дверь металл
температура охлаждаемого объема, °C	-18...-12
при температуре окружающей среды, °C	+12...+43
полезный объем, м³	0,48
площадь полок, включая площадь дна, м²	1,5
размеры полки, мм	503x579
нагрузка на полку, кг	40
потребление электроэнергии, квт/ч	9
ширина, мм	635
глубина, мм	730
высота, мм	2100

**«Капри» 0,7** **Н**

исполнение дверей	1 дверь металл
температура охлаждаемого объема, °C	-18...-12
при температуре окружающей среды, °C	+12...+43
полезный объем, м³	0,68
площадь полок, включая площадь дна, м²	2,15
размеры полки, мм	703x579
нагрузка на полку, кг	40
потребление электроэнергии, квт/ч	9,4
ширина, мм	835
глубина, мм	730
высота, мм	2100

Логистическая информация

нетто, кг	105
брутто, кг	120
ширина в упаковке, мм	670
глубина в упаковке, мм	760
высота в упаковке, мм	2260

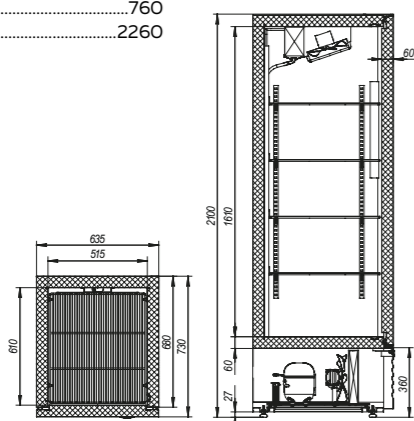

Логистическая информация

нетто, кг	110
брутто, кг	130
ширина в упаковке, мм	670
глубина в упаковке, мм	760
высота в упаковке, мм	2260

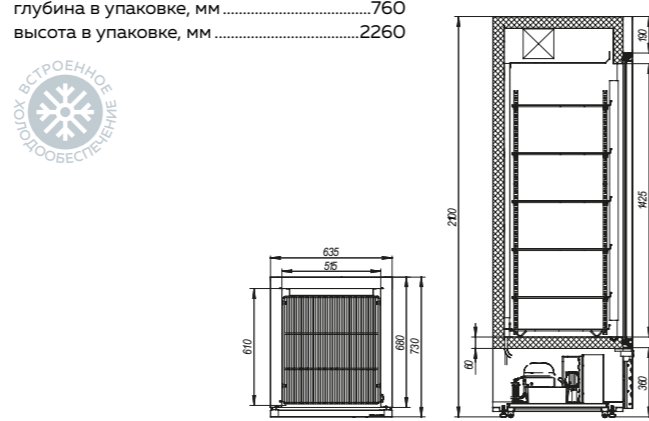

Логистическая информация

нетто, кг	105
брутто, кг	120
ширина в упаковке, мм	670
глубина в упаковке, мм	760
высота в упаковке, мм	2260

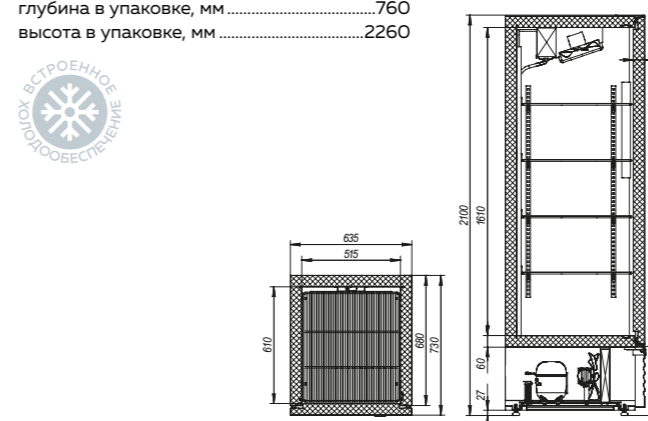

Логистическая информация

нетто, кг	120
брутто, кг	140
ширина в упаковке, мм	870
глубина в упаковке, мм	760
высота в упаковке, мм	2260

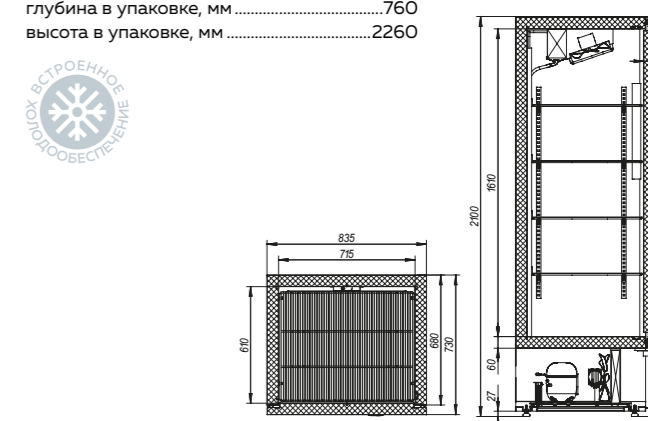



**«Капри» 0,7 нержавейка**

**Н**

исполнение дверей	1 дверь металл
температура охлаждаемого объема, °C	-18...-12
при температуре окружающей среды, °C	+12...+43
полезный объем, м³	0,68
площадь полок, включая площадь дна, м²	2,15
размеры полки, мм	703x579
нагрузка на полку, кг	40
потребление электроэнергии, квт/ч	9,4
ширина, мм	835
глубина, мм	730
высота, мм	2100

**«Капри» 1,5**

**Н**

исполнение дверей	2 двери металл
температура охлаждаемого объема, °C	-18...-12
при температуре окружающей среды, °C	+12...+43
полезный объем, м³	1,43
площадь полок, включая площадь дна, м²	4,2
размеры полки, мм	740x566
нагрузка на полку, кг	40
потребление электроэнергии, квт/ч	11,5
ширина, мм	1635
глубина, мм	730
высота, мм	2100

**«Капри» 1,5 нержавейка**

**Н**

исполнение дверей	2 двери металл
температура охлаждаемого объема, °C	-18...-12
при температуре окружающей среды, °C	+12...+43
полезный объем, м³	1,43
площадь полок, включая площадь дна, м²	4,2
размеры полки, мм	740x566
нагрузка на полку, кг	40
потребление электроэнергии, квт/ч	11,5
ширина, мм	1635
глубина, мм	730
высота, мм	2100

**«Капри» 390**

**ПЗ90С ПЗ90СК МЗ90СК**

исполнение дверей	1 дверь стекло
температура охлаждаемого объема, °C	0...+7
при температуре окружающей среды, °C	+12...+35
полезный объем, м³	0,37
площадь полок, включая площадь дна, м²	0,95
размеры полки, мм	521x415
нагрузка на полку, кг	40
потребление электроэнергии, квт/ч	3,6
ширина, мм	610
глубина, мм	570
высота, мм	1815 1995 1995

**Логистическая информация**

нетто, кг	120
брутто, кг	140
ширина в упаковке, мм	870
глубина в упаковке, мм	760
высота в упаковке, мм	2260

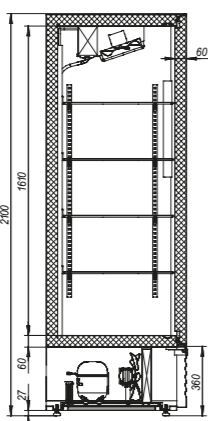
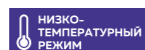

**Логистическая информация**

нетто, кг	180
брутто, кг	205
ширина в упаковке, мм	1670
глубина в упаковке, мм	760
высота в упаковке, мм	2260

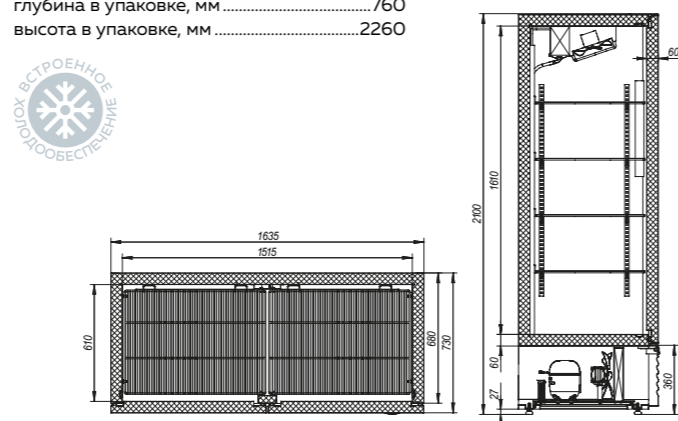

**Логистическая информация**

нетто, кг	180
брутто, кг	205
ширина в упаковке, мм	1670
глубина в упаковке, мм	760
высота в упаковке, мм	2260

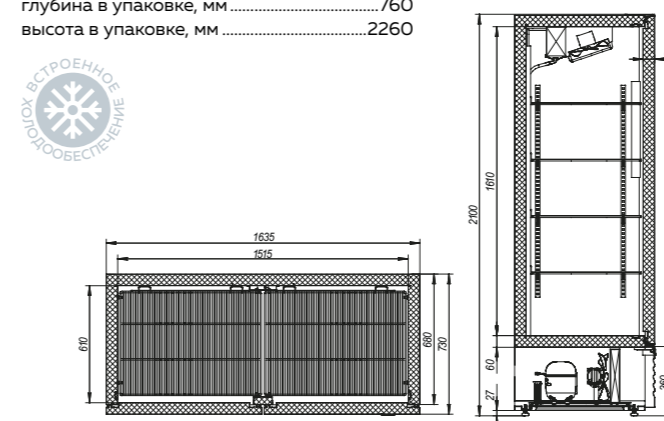

**Логистическая информация**

нетто, кг	85
брутто, кг	95
ширина в упаковке, мм	650
глубина в упаковке, мм	590
высота в упаковке, мм	С 1960 СК 2140

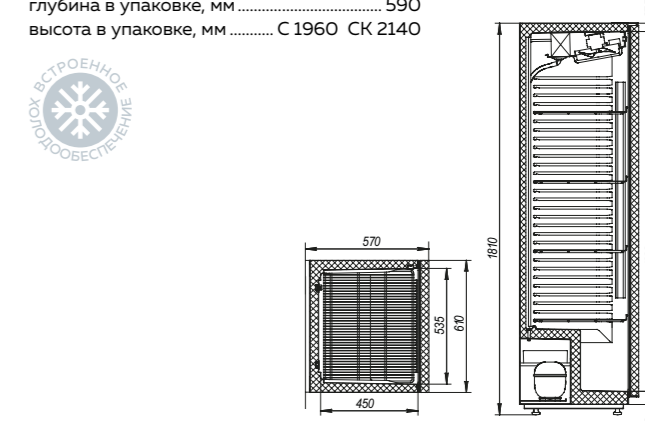
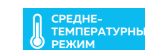



**«Капри» 490**      М 490 СК      П 490 СК

исполнение дверей	1 дверь стекло
температура охлаждаемого объема, °C	0...+7
при температуре окружающей среды, °C	+12...+35
полезный объем, м³	0,47
площадь полок, включая площадь дна, м²	1,1
размеры полки, мм	589x485
нагрузка на полку, кг	40
потребление электроэнергии, квт/ч	4,5
ширина, мм	680
глубина, мм	640
высота, мм	1995

**«Капри» 390**      ПЗ90М      МЗ90М

исполнение дверей	1 дверь металл
температура охлаждаемого объема, °C	0...+7
при температуре окружающей среды, °C	+12...+42
полезный объем, м³	0,37
площадь полок, включая площадь дна, м²	0,95
размеры полки, мм	521x415
нагрузка на полку, кг	40
потребление электроэнергии, квт/ч	3,6
ширина, мм	610
глубина, мм	570
высота, мм	1815

**«Капри» 0,5**      МВ      УМВ

исполнение дверей	1 дверь металл	
температура охлаждаемого объема, °C	0...+7	-6...+6
при температуре окружающей среды, °C	+12...+43	
полезный объем, м³	0,48	
площадь полок, включая площадь дна, м²	1,5	
размеры полки, мм	503x596	
нагрузка на полку, кг	40	
потребление электроэнергии, квт/ч	4,4	5
ширина, мм	595	
глубина, мм	745	
высота, мм	2090	

**«Капри» 0,7**      МВ      УМВ

исполнение дверей	1 дверь металл	
температура охлаждаемого объема, °C	0...+7	-6...+6
при температуре окружающей среды, °C	+12...+43	
полезный объем, м³	0,68	
площадь полок, включая площадь дна, м²	2,15	
размеры полки, мм	703x596	
нагрузка на полку, кг	40	
потребление электроэнергии, квт/ч	4,7	5,0
ширина, мм	795	
глубина, мм	745	
высота, мм	2090	

Логистическая информация

нетто, кг	105
брутто, кг	115
ширина в упаковке, мм	720
глубина в упаковке, мм	660
высота в упаковке, мм	2140

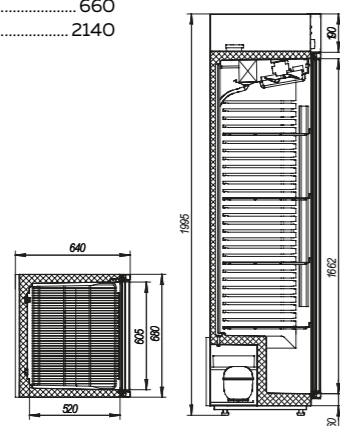
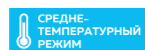

Логистическая информация

нетто, кг	80
брутто, кг	90
ширина в упаковке, мм	660
глубина в упаковке, мм	590
высота в упаковке, мм	1960

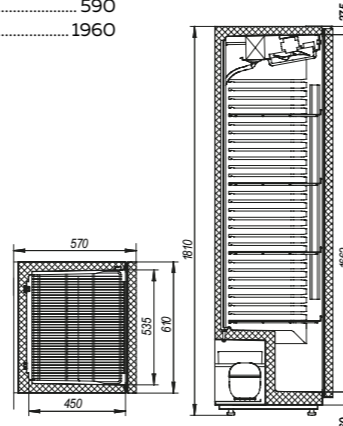
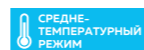

Логистическая информация

нетто, кг	85
брутто, кг	105
ширина в упаковке, мм	665
глубина в упаковке, мм	765
высота в упаковке, мм	2230

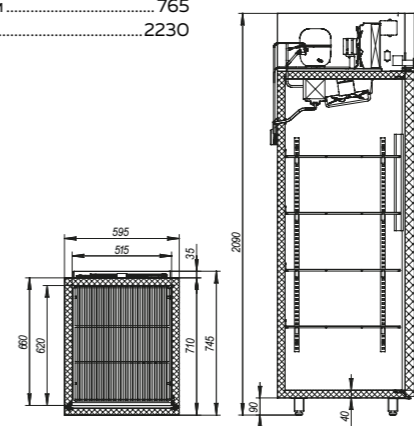
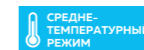

Логистическая информация

нетто, кг	105
брутто, кг	125
ширина в упаковке, мм	865
глубина в упаковке, мм	765
высота в упаковке, мм	2230

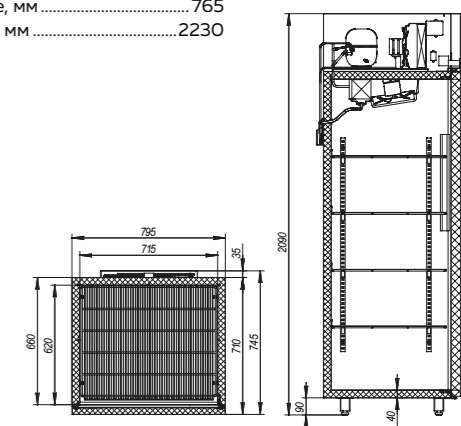
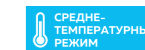



«Капри» 1,12	МВ	УМВ
исполнение дверей	2 двери металл	
температура охлаждаемого объема, °C	0...+7	-6...+6
при температуре окружающей среды, °C	+12...+43	
полезный объем, м³	1,05	
площадь полок, включая площадь дна, м²	3	
размеры полки, мм	540x562	
нагрузка на полку, кг	40	
потребление электроэнергии, квт/ч	6,4	8
ширина, мм	1195	
глубина, мм	745	
высота, мм	2090	

«Капри» 1,5	МВ	УМВ
исполнение дверей	2 двери металл	
температура охлаждаемого объема, °C	0...+7	-6...+6
при температуре окружающей среды, °C	+12...+43	
полезный объем, м³	1,43	
площадь полок, включая площадь дна, м²	4,2	
размеры полки, мм	745x582	
нагрузка на полку, кг	40	
потребление электроэнергии, квт/ч	8	
ширина, мм	1595	
глубина, мм	745	
высота, мм	2090	

Логистическая информация

нетто, кг ..... 130  
 брутто, кг ..... 150  
 ширина в упаковке, мм ..... 1265  
 глубина в упаковке, мм ..... 765  
 высота в упаковке, мм ..... 2230

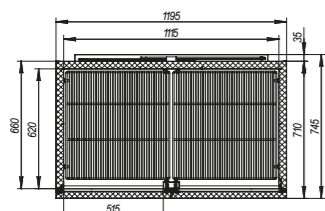
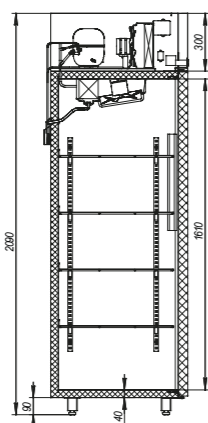
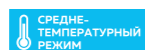

Логистическая информация

нетто, кг ..... 150  
 брутто, кг ..... 175  
 ширина в упаковке, мм ..... 1665  
 глубина в упаковке, мм ..... 765  
 высота в упаковке, мм ..... 2230

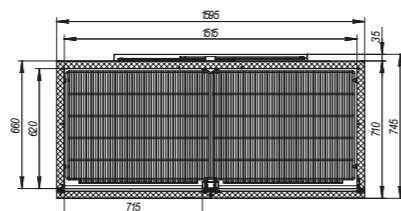
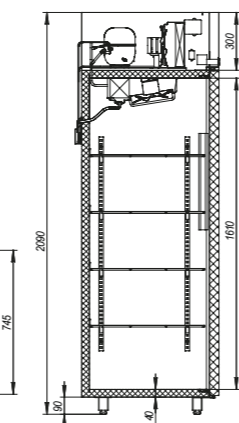
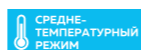



## ХОЛОДИЛЬНЫЕ ШКАФЫ «ШХ»

Шкафы холодильные предназначены для хранения, демонстрации и продажи пищевых продуктов и напитков на предприятиях торговли и общественного питания:

- среднетемпературные, низкотемпературные, комбинированные, универсальные
- двери металлические и стеклянные, распашные и раздвижные;
- внутренний объем 370, 400, 800 л

Используются импортные комплектующие: компрессор Secor или Embraco, контроллер Carel и Danfoss.

### Стандартная комплектация:

- полки-решётки из стальной проволоки, оцинкованные, окрашенные порошковой краской;
- корпус из окрашенной оцинкованной стали с пенополиуретановым наполнением (кроме ШХК-400М и ШХК-800);
- электронный блок управления EVCO, Carel или Danfoss с индикацией температуры и режимом автоматического размораживания;
- компрессор Danfoss или Tecumesh;
- заправочный клапан Шредера;
- автоматическое выпаривание талой воды.



**«ШХС н» 370**

**С**

исполнение дверей	1 дверь стекло
температура охлаждаемого объема, °С	-6...+6
при температуре окружающей среды, °С	+12...+35
полезный объем, м³	0,35
площадь полок, включая площадь дна, м²	1,35
размеры полки, мм	476x455
нагрузка на полку, кг	20
потребление электроэнергии, квт/ч	5,0
ширина, мм	575
глубина, мм	585
высота, мм	1800

**«ШХ» 0,80**

**С**

**Сн**

исполнение дверей	2 двери стекло	
температура охлаждаемого объема, °С	0...+7	-6...+6
при температуре окружающей среды, °С	+12...+35	
полезный объем, м³	0,8	
площадь полок, включая площадь дна, м²	2,42	
размеры полки, мм	540x434	
нагрузка на полку, кг	40	
потребление электроэнергии, квт/ч	5,5	6,5
ширина, мм	1195	
глубина, мм	595	
высота, мм	1970	

**«ШХС н» 0,06**

**С**

**СК**

исполнение дверей	1 дверь стекло	
температура охлаждаемого объема, °С	-6...+6	
при температуре окружающей среды, °С	+12...+35	
полезный объем, м³	0,05	
площадь полок, включая площадь дна, м²	0,32	
размеры полки, мм	398x296 + 412x156	
нагрузка на полку, кг	20	
потребление электроэнергии, квт/ч	2	
ширина, мм	490	
глубина, мм	450	
высота, мм	770	920

**«ШХС н» 0,10**

**С**

исполнение дверей	1 дверь стекло
температура охлаждаемого объема, °С	-6...+6
при температуре окружающей среды, °С	+12...+35
полезный объем, м³	0,09
площадь полок, включая площадь дна, м²	0,59
размеры полки, мм	405x343 + 405+193
нагрузка на полку, кг	20
потребление электроэнергии, квт/ч	2
ширина, мм	490
глубина, мм	510
высота, мм	930

**Логистическая информация**

нетто, кг	100
брутто, кг	120
ширина в упаковке, мм	610
глубина в упаковке, мм	680
высота в упаковке, мм	1940

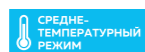

**Вместимость бутылок 0,5 л**

в длину, шт.	6
в глубину, шт.	6
общее количество, шт.	180

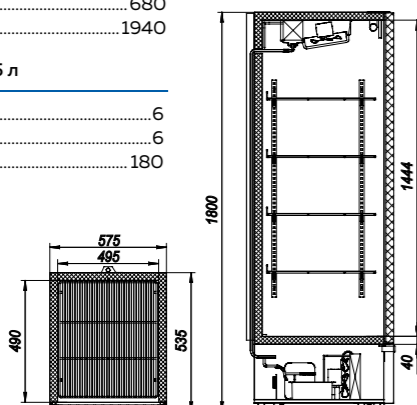

**Логистическая информация**

нетто, кг	130
брутто, кг	150
ширина в упаковке, мм	1225
глубина в упаковке, мм	630
высота в упаковке, мм	2140

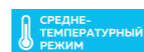

**Вместимость бутылок 0,5 л**

в длину, шт.	12
в глубину, шт.	6
общее количество, шт.	360

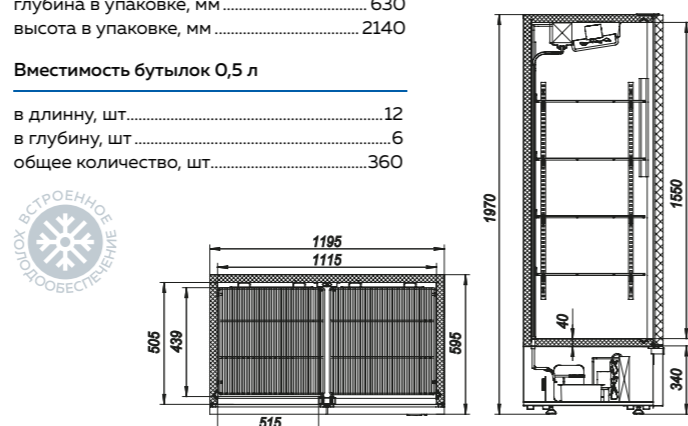

**Логистическая информация**

нетто, кг	45
брутто, кг	51
ширина в упаковке, мм	540
глубина в упаковке, мм	500
высота в упаковке, мм	С 890 СК 1020

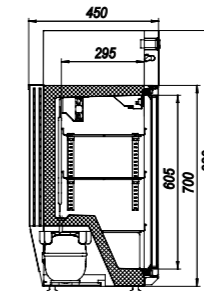
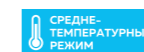

**Логистическая информация**

нетто, кг	46
брутто, кг	56
ширина в упаковке, мм	540
глубина в упаковке, мм	560
высота в упаковке, мм	1040

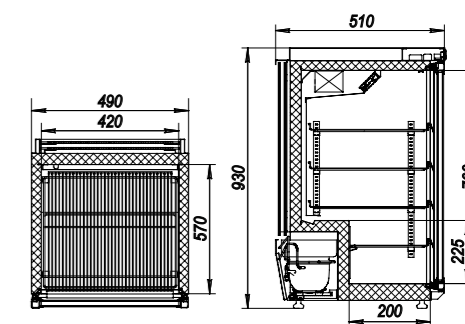
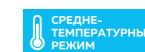



«ШХС н» 0,10	СК
исполнение дверей	1 дверь стекло
температура охлаждаемого объема, °C	-6...+6
при температуре окружающей среды, °C	+12...+35
полезный объем, м³	0,09
площадь полок, включая площадь дна, м²	0,59
размеры полки, мм	405x343 + 405+193
нагрузка на полку, кг	20
потребление электроэнергии, квт/ч	2
ширина, мм	490
глубина, мм	510
высота, мм	1070

«ШХС н» 0,15	С
исполнение дверей	1 дверь стекло
температура охлаждаемого объема, °C	-6...+6
при температуре окружающей среды, °C	+12...+35
полезный объем, м³	0,14
площадь полок, включая площадь дна, м²	0,87
размеры полки, мм	475x433 + 475+283
нагрузка на полку, кг	20
потребление электроэнергии, квт/ч	2,6
ширина, мм	560
глубина, мм	600
высота, мм	930

«ШХС н» 0,15	СК
исполнение дверей	1 дверь стекло
температура охлаждаемого объема, °C	-6...+6
при температуре окружающей среды, °C	+12...+35
полезный объем, м³	0,14
площадь полок, включая площадь дна, м²	0,87
размеры полки, мм	475x433 + 475+283
нагрузка на полку, кг	20
потребление электроэнергии, квт/ч	2,6
ширина, мм	560
глубина, мм	600
высота, мм	1070

«ШХ» 0,80 С	купе	купе статика
исполнение дверей	2 двери стекло	
температура охлаждаемого объема, °C	0...+7	
при температуре окружающей среды, °C	+12...+35	
полезный объем, м³	0,8	
площадь полок, включая площадь дна, м²	2,42	
размеры полки, мм	540x434	
нагрузка на полку, кг	40	
потребление электроэнергии, квт/ч	5,5	
ширина, мм	1195	
глубина, мм	595	
высота, мм	1970	

Логистическая информация

нетто, кг	46
брутто, кг	56
ширина в упаковке, мм	540
глубина в упаковке, мм	560
высота в упаковке, мм	1180

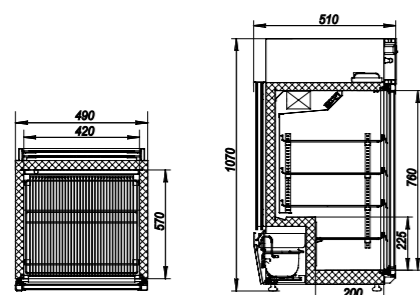
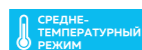

Логистическая информация

нетто, кг	52
брутто, кг	62
ширина в упаковке, мм	610
глубина в упаковке, мм	650
высота в упаковке, мм	1040

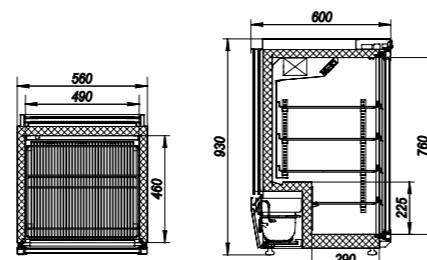
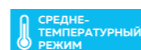

Логистическая информация

нетто, кг	52
брутто, кг	62
ширина в упаковке, мм	610
глубина в упаковке, мм	650
высота в упаковке, мм	1180

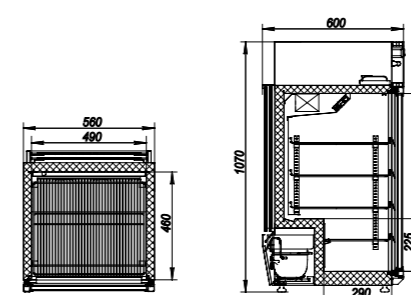

Логистическая информация

нетто, кг	130
брутто, кг	150
ширина в упаковке, мм	1225
глубина в упаковке, мм	630
высота в упаковке, мм	2140

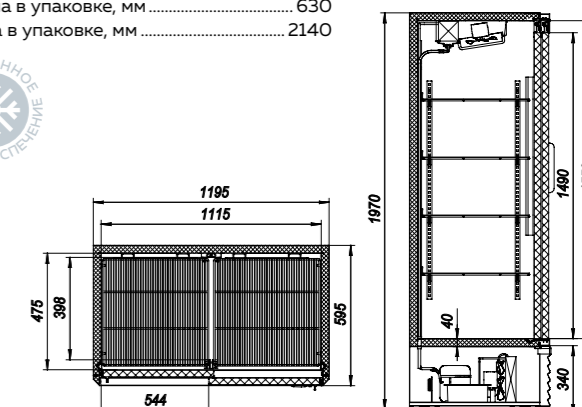
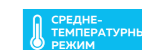



**«ШХС н» 370** М

исполнение дверей	1 дверь металл
температура охлаждаемого объема, °C	-6...+6
при температуре окружающей среды, °C	+12...+43
полезный объем, м³	0,35
площадь полок, включая площадь дна, м²	1,35
размеры полки, мм	476x455
нагрузка на полку, кг	20
потребление электроэнергии, квт/ч	4,5
ширина, мм	575
глубина, мм	585
высота, мм	1800

**«ШХ» 0,80 М** 0,80М Сн0,80М

исполнение дверей	2 двери металл	
температура охлаждаемого объема, °C	0...+7	-6...+6
при температуре окружающей среды, °C	+12...+35	
полезный объем, м³	0,8	
площадь полок, включая площадь дна, м²	2,42	
размеры полки, мм	540x434	
нагрузка на полку, кг	40	
потребление электроэнергии, квт/ч	5	6
ширина, мм	1195	
глубина, мм	595	
высота, мм	1970	

**«ШХК» 400** М

исполнение дверей	2 двери металл
температура охлаждаемого объема, °C	0...+7/-13
при температуре окружающей среды, °C	+12...+35
полезный объем, м³	2x0,175
площадь полок, включая площадь дна, м²	2x0,875
размеры полки, мм	535x525
нагрузка на полку, кг	14
потребление электроэнергии, квт/ч	6,0
ширина, мм	750
глубина, мм	750
высота, мм	1870

**«ШХК» 800**

исполнение дверей	4 двери металл
температура охлаждаемого объема, °C	0...+7/-13
при температуре окружающей среды, °C	+12...+35
полезный объем, м³	2x0,40
площадь полок, включая площадь дна, м²	2x1,80
размеры полки, мм	535x525
нагрузка на полку, кг	14
потребление электроэнергии, квт/ч	7,3
ширина, мм	1500
глубина, мм	750
высота, мм	1870

Логистическая информация

нетто, кг	90
брутто, кг	110
ширина в упаковке, мм	610
глубина в упаковке, мм	680
высота в упаковке, мм	1940

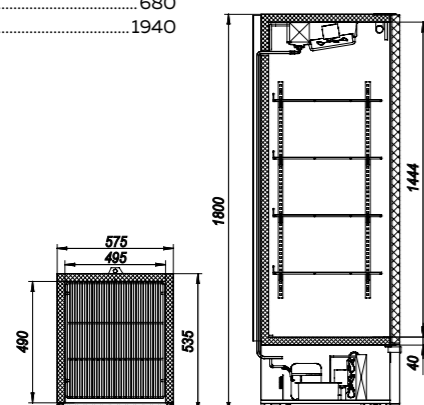

Логистическая информация

нетто, кг	110
брутто, кг	130
ширина в упаковке, мм	1225
глубина в упаковке, мм	630
высота в упаковке, мм	2140

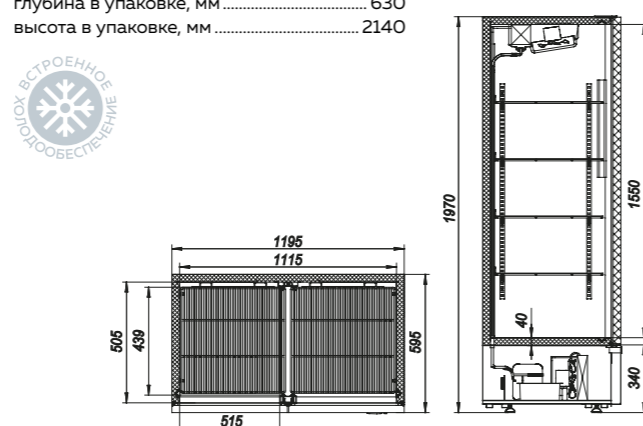
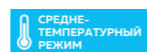

Логистическая информация

нетто, кг	150
брутто, кг	240
ширина в упаковке, мм	1000
глубина в упаковке, мм	950
высота в упаковке, мм	2050

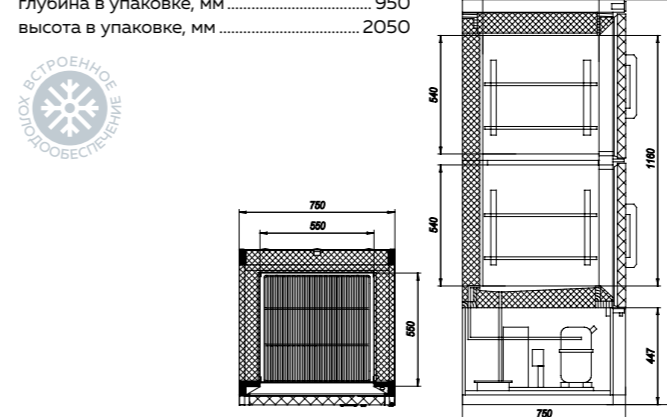
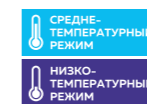

Логистическая информация

нетто, кг	200
брутто, кг	310
ширина в упаковке, мм	1700
глубина в упаковке, мм	980
высота в упаковке, мм	2050

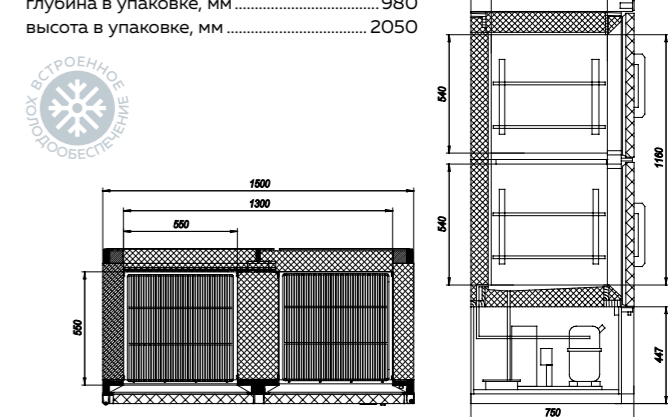



## ХОЛОДИЛЬНЫЕ ШКАФЫ «ЭЛЬТОН»

Шкафы задней линии с увеличенной экспозиционной выкладкой товара, с улучшенной обзорностью продуктов и доступом к ним:

- среднетемпературные, низкотемпературные, универсальные;
- охлаждение динамическое или статическое;
- двери металлические и стеклянные, распашные и раздвижные купе;
- корпус из заливных сэндвич-панелей.

Используются импортные комплектующие: компрессор Secor или Embraco, контроллер Carel или Danfoss.

### Стандартная комплектация:

- корпус из окрашенной оцинкованной стали с пенополиуретановым наполнением;
- электронный блок управления Evco, Carel или Danfoss с индикацией температуры и режимом автоматической оттайки;
- компрессор Danfoss или Tecumseh;
- заправочный клапан Шредера;
- автоматическое выпаривание талой воды;
- лампа.

**Шкафы задней линии с увеличенной экспозиционной выкладкой товара, с улучшенной обзорностью продуктов и доступа к ним.**

Эльтон 1,0Н – недорогой двухдверный морозильный шкаф для хранения замороженной продукции при температуре -18 градусов Цельсия. Модель высокая, имеет ширину 1250 мм, и небольшую глубину 690 мм. без ручек (с ручками 705 мм.). Динамическая система заморозки с автоматической оттайкой ТЭНами, толщина изоляции корпуса 60 мм.

Эльтон 1,0К – комбинированный шкаф, разделен вертикальной перегородкой. В левой половине шкафа t 0...+7 °С, в правой половине t -18 °С



«ЭЛЬТОН» 0,7	купе	У купе
исполнение дверей	2 двери стекло	
температура охлаждаемого объема, °C	0...+7	-6...+6
при температуре окружающей среды, °C	+12...+35	
полезный объем, м³	0,58	
площадь полок, включая площадь дна, м²	2,22	
размеры полки, мм	722x479	
нагрузка на полку, кг	60	
потребление электроэнергии, квт/ч	6,5	
ширина, мм	820	
глубина, мм	635	
высота, мм	1970	

«ЭЛЬТОН» 1,0	К
исполнение дверей	2 двери металл
температура охлаждаемого объема, °C	0...+7/-16
при температуре окружающей среды, °C	+12...+43
полезный объем, м³	0,98 (0,48+0,5)
площадь полок, включая площадь дна, м²	2x1,69
размеры полки, мм	500x547
нагрузка на полку, кг	40
потребление электроэнергии, квт/ч	10
ширина, мм	1245
глубина, мм	690
высота, мм	1970

«ЭЛЬТОН» 1,0	Н
исполнение дверей	2 двери металл
температура охлаждаемого объема, °C	-18
при температуре окружающей среды, °C	+12...+43
полезный объем, м³	0,98
площадь полок, включая площадь дна, м²	3,4
размеры полки, мм	500x547
нагрузка на полку, кг	40
потребление электроэнергии, квт/ч	12
ширина, мм	1245
глубина, мм	690
высота, мм	1970

«ЭЛЬТОН» 1,5 С	Купе
исполнение дверей	2 двери стекло
температура охлаждаемого объема, °C	0...+7
при температуре окружающей среды, °C	+12...+35
полезный объем, м³	1,4
площадь полок, включая площадь дна, м²	4,35
размеры полки, мм	764x568
нагрузка на полку, кг	40
потребление электроэнергии, квт/ч	11,6
ширина, мм	1655
глубина, мм	730
высота, мм	1960

Логистическая информация

нетто, кг	115
брутто, кг	130
ширина в упаковке, мм	860
глубина в упаковке, мм	720
высота в упаковке, мм	2110

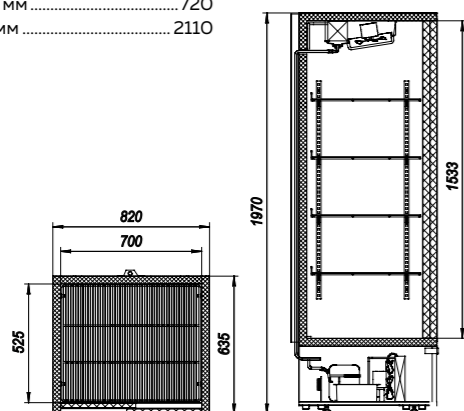
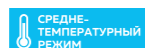

Логистическая информация

нетто, кг	155
брутто, кг	180
ширина в упаковке, мм	1290
глубина в упаковке, мм	720
высота в упаковке, мм	2110

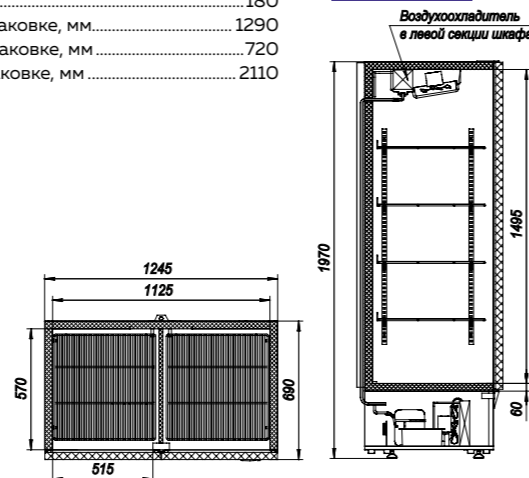
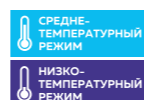

Логистическая информация

нетто, кг	155
брутто, кг	180
ширина в упаковке, мм	1290
глубина в упаковке, мм	720
высота в упаковке, мм	2110

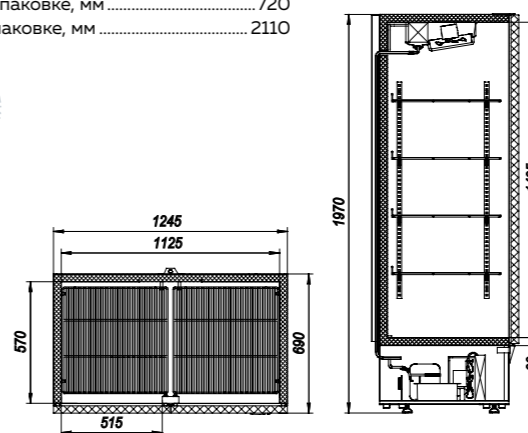
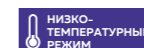

Логистическая информация

нетто, кг	270
брутто, кг	295
ширина в упаковке, мм	1680
глубина в упаковке, мм	770
высота в упаковке, мм	2100

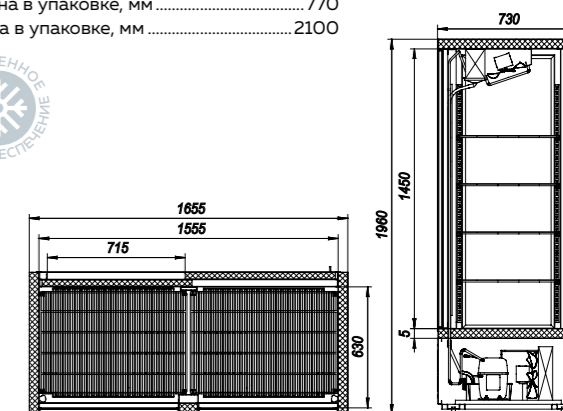
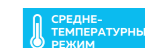

# ХОЛОДИЛЬНЫЕ ВИТРИНЫ



## ХОЛОДИЛЬНЫЕ ВИТРИНЫ «НОВА»

Витрины эконом-класса для магазинов небольшой и средней площади, для продажи гастрономии, молочных продуктов, пресервов, кондитерских и замороженных продуктов:

- длина витрин 1,0; 1,2; 1,5 и 1,8 м.;
- среднетемпературные, универсальные и низкотемпературные;
- цельнозаливной короб, боковой (АБС пластик) и столешница с заливной изоляцией;
- поддон и столешница из нержавеющей стали.

Используются импортные комплектующие: компрессор Embraco или Tecumseh, контроллер Carel или Danfoss, электродвигатели EBM PAPST, пенополиуретан BASF, пищевая нержавеющая сталь.

Стандартная комплектация:

- гнутое фронтальное стекло;
- наличие запасника у среднетемпературных и универсальных витрин;
- стеклянные полки для среднетемпературных и универсальных витрин;
- рабочий стол и поддоны для выкладки продуктов из шлифованной нержавеющей стали;

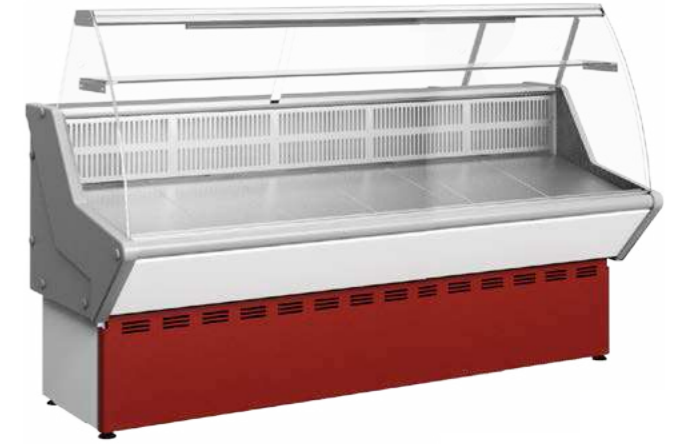

«НОВА» ВХС	ВХС 1,0	ВХСн 1,0
температура охлаждаемого объема, °C	0...+7	-5...+5
при температуре окружающей среды, °C	+12...+35	
глубина выкладки, мм	505	
охлаждаемая площадь поддонов и полок, м²	0,45	
полезный охлаждаемый объем, м³	0,15	
наличие запасника	есть	
потребление электроэнергии за сутки, квт/ч	3,5	5,5
ширина, мм	970	
глубина, мм	770	
высота, мм	1170	

«НОВА» ВХС	ВХС 1,2	ВХСн 1,2
температура охлаждаемого объема, °C	0...+7	-5...+5
при температуре окружающей среды, °C	+12...+35	
глубина выкладки, мм	505	
охлаждаемая площадь поддонов и полок, м²	0,55	
полезный охлаждаемый объем, м³	0,18	
наличие запасника	есть	
потребление электроэнергии за сутки, квт/ч	4	6
ширина, мм	1170	
глубина, мм	770	
высота, мм	1170	

«НОВА» ВХС	ВХС 1,5	ВХСн 1,5
температура охлаждаемого объема, °C	0...+7	-5...+5
при температуре окружающей среды, °C	+12...+35	
глубина выкладки, мм	505	
охлаждаемая площадь поддонов и полок, м²	0,7	
полезный охлаждаемый объем, м³	0,23	
наличие запасника	есть	
потребление электроэнергии за сутки, квт/ч	4,5	7
ширина, мм	1470	
глубина, мм	770	
высота, мм	1170	

«НОВА» ВХС	ВХС 1,8	ВХСн 1,8
температура охлаждаемого объема, °C	0...+7	-5...+5
при температуре окружающей среды, °C	+12...+35	
глубина выкладки, мм	505	
охлаждаемая площадь поддонов и полок, м²	0,85	
полезный охлаждаемый объем, м³	0,28	
наличие запасника	есть	
потребление электроэнергии за сутки, квт/ч	5	8
ширина, мм	1770	
глубина, мм	770	
высота, мм	1170	

Логистическая информация

нетто, кг ..... ВХС 65; ВХСн 68  
 брутто, кг ..... ВХС 150; ВХСн 155  
 ширина в упаковке, мм ..... 1150  
 глубина в упаковке, мм ..... 920  
 высота в упаковке, мм ..... 1120

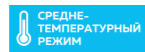

RAL  
 5002 6029 3020 1003 9016

Логистическая информация

нетто, кг ..... ВХС 80; ВХСн 85  
 брутто, кг ..... ВХС 155; ВХСн 160  
 ширина в упаковке, мм ..... 1350  
 глубина в упаковке, мм ..... 920  
 высота в упаковке, мм ..... 1120

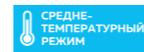

RAL  
 5002 6029 3020 1003 9016

Логистическая информация

нетто, кг ..... ВХС 85; ВХСн 105  
 брутто, кг ..... ВХС 165; ВХСн 185  
 ширина в упаковке, мм ..... 1670  
 глубина в упаковке, мм ..... 920  
 высота в упаковке, мм ..... 1120

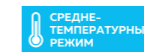

RAL  
 5002 6029 3020 1003 9016

Логистическая информация

нетто, кг ..... ВХС 90; ВХСн 110  
 брутто, кг ..... ВХС 175; ВХСн 205  
 ширина в упаковке, мм ..... 1950  
 глубина в упаковке, мм ..... 920  
 высота в упаковке, мм ..... 1120

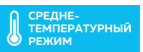

RAL  
 5002 6029 3020 1003 9016

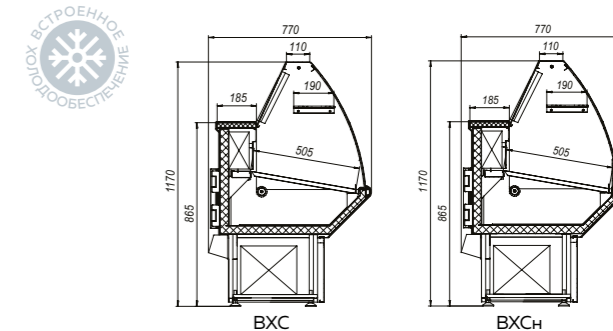
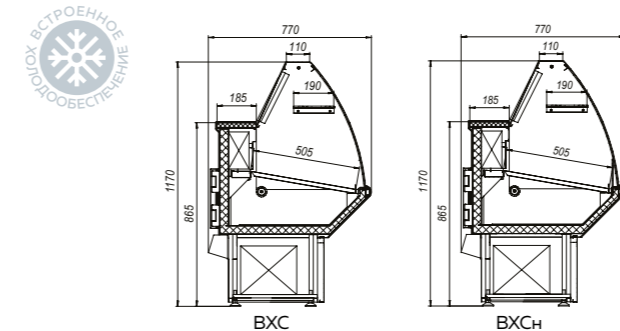
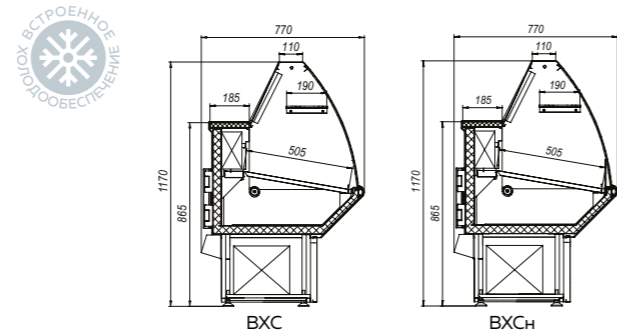
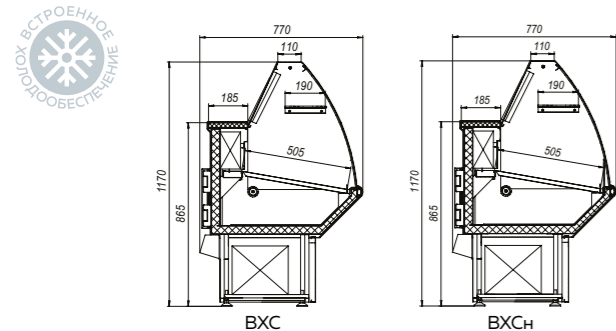



«НОВА» VXН 1,0	
температура охлаждаемого объема, °C	-13
при температуре окружающей среды, °C	+12...+35
глубина выкладки, мм	505
охлаждаемая площадь поддонов и полок, м²	0,45
полезный охлаждаемый объем, м³	0,07
наличие запасника	нет
потребление электроэнергии за сутки, квт/ч	6,5
ширина, мм	970
глубина, мм	770
высота, мм	1170

«НОВА» VXН 1,2	
температура охлаждаемого объема, °C	-13
при температуре окружающей среды, °C	+12...+35
глубина выкладки, мм	505
охлаждаемая площадь поддонов и полок, м²	0,55
полезный охлаждаемый объем, м³	0,09
наличие запасника	нет
потребление электроэнергии за сутки, квт/ч	7,0
ширина, мм	1170
глубина, мм	770
высота, мм	1170

«НОВА» VXН 1,5	
температура охлаждаемого объема, °C	-13
при температуре окружающей среды, °C	+12...+35
глубина выкладки, мм	505
охлаждаемая площадь поддонов и полок, м²	0,7
полезный охлаждаемый объем, м³	0,11
наличие запасника	нет
потребление электроэнергии за сутки, квт/ч	8,0
ширина, мм	1470
глубина, мм	770
высота, мм	1170

«НОВА» VXН 1,8	
температура охлаждаемого объема, °C	-13
при температуре окружающей среды, °C	+12...+35
глубина выкладки, мм	505
охлаждаемая площадь поддонов и полок, м²	0,85
полезный охлаждаемый объем, м³	0,13
наличие запасника	нет
потребление электроэнергии за сутки, квт/ч	9,0
ширина, мм	1770
глубина, мм	770
высота, мм	1170

Логистическая информация

нетто, кг	87
брутто, кг	155
ширина в упаковке, мм	1150
глубина в упаковке, мм	920
высота в упаковке, мм	1120



RAL

5002	6029	3020	1003	9016
------	------	------	------	------

Логистическая информация

нетто, кг	90
брутто, кг	165
ширина в упаковке, мм	1350
глубина в упаковке, мм	920
высота в упаковке, мм	1120

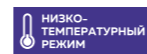

RAL

5002	6029	3020	1003	9016
------	------	------	------	------

Логистическая информация

нетто, кг	110
брутто, кг	190
ширина в упаковке, мм	1670
глубина в упаковке, мм	920
высота в упаковке, мм	1120



RAL

5002	6029	3020	1003	9016
------	------	------	------	------

Логистическая информация

нетто, кг	125
брутто, кг	210
ширина в упаковке, мм	1950
глубина в упаковке, мм	920
высота в упаковке, мм	1120



RAL

5002	6029	3020	1003	9016
------	------	------	------	------

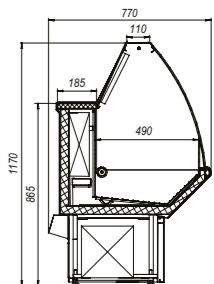
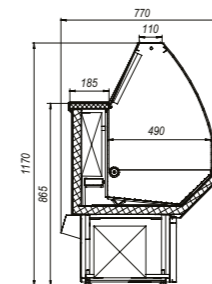
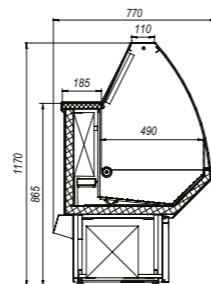
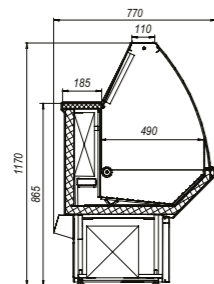



## ХОЛОДИЛЬНЫЕ ВИТРИНЫ «ТАИР»

Витрины для магазинов небольшой и средней площади, для продажи гастрономии, молочных продуктов, пресервов, кондитерских и замороженных продуктов:

- кондитерские, среднетемпературные, низкотемпературные, универсальные, угловые;
- цельнозаливной короб, боковины (АБС пластик) и столешница с заливной изоляцией;
- Поддон и столешница из нержавеющей стали.

Используются импортные комплектующие: компрессор Embraco или Tecumseh, контроллер Carel или Danfoss, электродвигатели EBM PAPST, пенополиуретан BASF, пищевая нержавеющая сталь.

Стандартная комплектация:

- наличие запасника у среднетемпературных и универсальных витрин;
- верхняя полка (светильник) из декоративной нержавеющей стали;
- стеклянные полки для среднетемпературных и универсальных витрин;
- поддоны для выкладки продуктов и рабочий стол из шлифованной нержавеющей стали для среднетемпературных и универсальных витрин;
- полки-решетки из стальной проволоки, оцинкованные, окрашенные порошковой краской, для низкотемпературных витрин;
- выдвижные охлаждаемые поддоны из нержавеющей стали у демонстрационных витрин;
- шторы из поликарбоната;
- корпус из окрашенной оцинкованной стали с пенополиуретановым наполнением;
- электронный блок управления Carel или Danfoss с индикацией температуры и режимом автоматического размораживания;
- компрессор Embraco или Tecumseh;
- заправочный клапан Шредера;
- электрооттайка испарителя у низкотемпературных и универсальных витрин;
- подогрев переднего стекла у низкотемпературных и универсальных витрин;
- упаковка в деревянную тару.

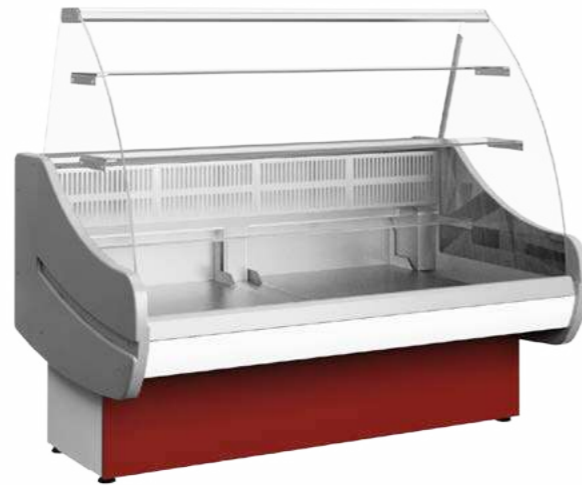

**«ТАИР» ВХСд 1,2**

температура охлаждаемого объема, °C	0...+7
при температуре окружающей среды, °C	+12...+35
глубина выкладки, мм	840
охлаждаемая площадь поддонов и полок, м²	0,8
полезный охлаждаемый объем, м³	0,12
наличие запасника	нет
потребление электроэнергии за сутки, квт/ч	4,3
ширина, мм	1180
глубина, мм	1015
высота, мм	1300

**«ТАИР» ВХСд 1,5**

температура охлаждаемого объема, °C	0...+7
при температуре окружающей среды, °C	+12...+35
глубина выкладки, мм	840
охлаждаемая площадь поддонов и полок, м²	1,22
полезный охлаждаемый объем, м³	0,17
наличие запасника	нет
потребление электроэнергии за сутки, квт/ч	5,1
ширина, мм	1480
глубина, мм	1015
высота, мм	1300

**«ТАИР» ВХС UB**

температура охлаждаемого объема, °C	0...+7
при температуре окружающей среды, °C	+12...+35
глубина выкладки, мм	645
охлаждаемая площадь поддонов и полок, м²	0,6
полезный охлаждаемый объем, м³	0,12
наличие запасника	есть
потребление электроэнергии за сутки, квт/ч	5,5
ширина, мм	1180
глубина, мм	1180
высота, мм	1185

**«ТАИР» УН**

температура охлаждаемого объема, °C	0...+7
при температуре окружающей среды, °C	+12...+35
глубина выкладки, мм	645
охлаждаемая площадь поддонов и полок, м²	0,76
полезный охлаждаемый объем, м³	0,08
наличие запасника	нет
потребление электроэнергии за сутки, квт/ч	5,7
ширина, мм	1180
глубина, мм	1180
высота, мм	1185

Логистическая информация

нетто, кг	130
брутто, кг	230
ширина в упаковке, мм	1350
глубина в упаковке, мм	1150
высота в упаковке, мм	1120

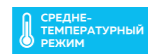

RAL

5002	6029	3020	1003	9016
------	------	------	------	------

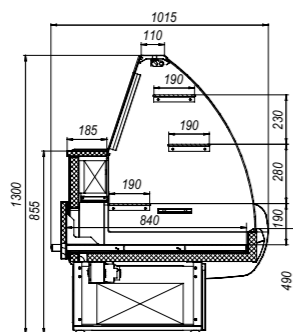

Логистическая информация

нетто, кг	140
брутто, кг	250
ширина в упаковке, мм	1670
глубина в упаковке, мм	1150
высота в упаковке, мм	1120

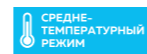

RAL

5002	6029	3020	1003	9016
------	------	------	------	------

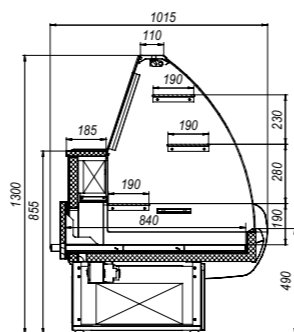

Логистическая информация

нетто, кг	130
брутто, кг	320
ширина в упаковке, мм	1950
глубина в упаковке, мм	1250
высота в упаковке, мм	1120

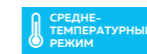

RAL

5002	6029	3020	1003	9016
------	------	------	------	------

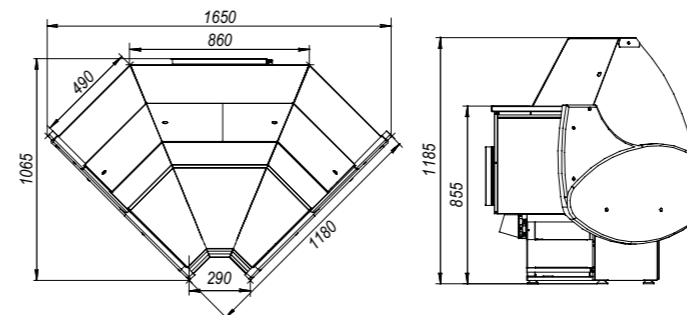

Логистическая информация

нетто, кг	160
брутто, кг	320
ширина в упаковке, мм	1950
глубина в упаковке, мм	1250
высота в упаковке, мм	1120

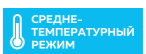

RAL

5002	6029	3020	1003	9016
------	------	------	------	------

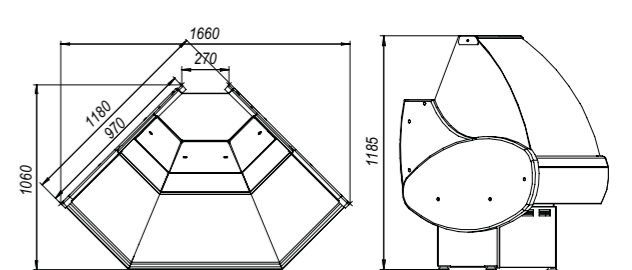

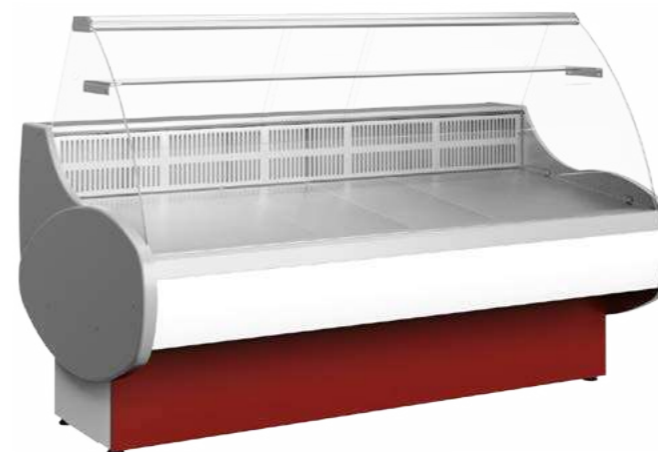
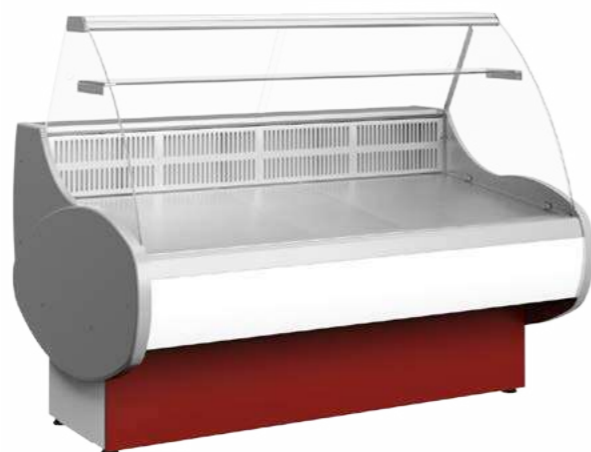

«ТАИР» ВХС	ВХС 1,2	ВХСн 1,2
температура охлаждаемого объема, °C	0...+7	-6...+6
при температуре окружающей среды, °C	+12...+35	
глубина выкладки, мм	645	
охлаждаемая площадь поддонов и полок, м²	0,71	
полезный охлаждаемый объем, м³	0,25	
наличие запасника	есть	
потребление электроэнергии за сутки, квт/ч	4,3	7,1
ширина, мм	1180	
глубина, мм	970	
высота, мм	1185	

«ТАИР» ВХС	ВХС 1,5	ВХСн 1,5
температура охлаждаемого объема, °C	0...+7	-6...+6
при температуре окружающей среды, °C	+12...+35	
глубина выкладки, мм	645	
охлаждаемая площадь поддонов и полок, м²	0,9	
полезный охлаждаемый объем, м³	0,28	
наличие запасника	есть	
потребление электроэнергии за сутки, квт/ч	5,1	8,3
ширина, мм	1480	
глубина, мм	970	
высота, мм	1185	

«ТАИР» ВХС	ВХС 1,8	ВХСн 1,8
температура охлаждаемого объема, °C	0...+7	-6...+6
при температуре окружающей среды, °C	+12...+35	
глубина выкладки, мм	645	
охлаждаемая площадь поддонов и полок, м²	1,1	
полезный охлаждаемый объем, м³	0,3	
наличие запасника	есть	
потребление электроэнергии за сутки, квт/ч	6,2	9,0
ширина, мм	1780	
глубина, мм	970	
высота, мм	1185	

«ТАИР» ВХН	1,2
температура охлаждаемого объема, °C	-13
при температуре окружающей среды, °C	+12...+35
глубина выкладки, мм	645
охлаждаемая площадь поддонов и полок, м²	0,71
полезный охлаждаемый объем, м³	0,11
наличие запасника	нет
потребление электроэнергии за сутки, квт/ч	9,1
ширина, мм	1180
глубина, мм	940
высота, мм	1185

Логистическая информация

нетто, кг ..... ВХС 120; ВХСн 130  
 брутто, кг ..... ВХС 220; ВХСн 230  
 ширина в упаковке, мм ..... 1350  
 глубина в упаковке, мм ..... 1150  
 высота в упаковке, мм ..... 1120

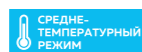

RAL

Логистическая информация

нетто, кг ..... ВХС 130; ВХСн 160  
 брутто, кг ..... ВХС240; ВХСн 270  
 ширина в упаковке, мм ..... 1670  
 глубина в упаковке, мм ..... 1150  
 высота в упаковке, мм ..... 1120

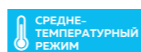

RAL

Логистическая информация

нетто, кг ..... ВХС 140; ВХСн 210  
 брутто, кг ..... ВХС 260; ВХСн 330  
 ширина в упаковке, мм ..... 1950  
 глубина в упаковке, мм ..... 1150  
 высота в упаковке, мм ..... 1120



RAL

Логистическая информация

нетто, кг ..... 130  
 брутто, кг ..... 240  
 ширина в упаковке, мм ..... 1350  
 глубина в упаковке, мм ..... 1150  
 высота в упаковке, мм ..... 1120

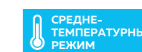

RAL

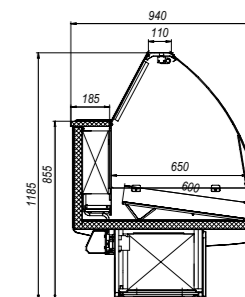
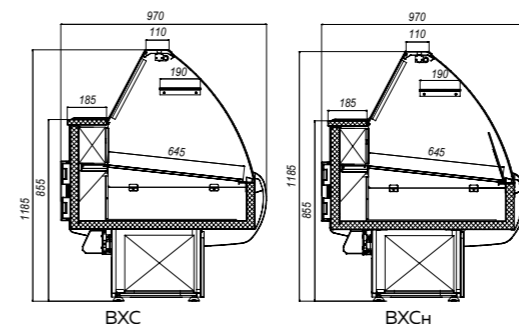
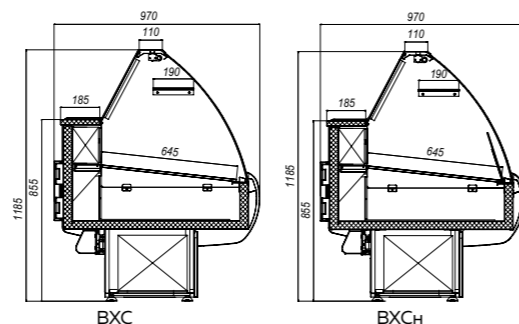
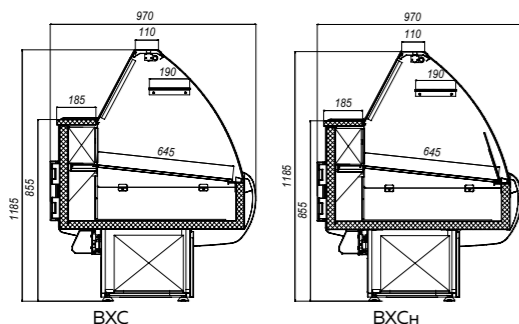

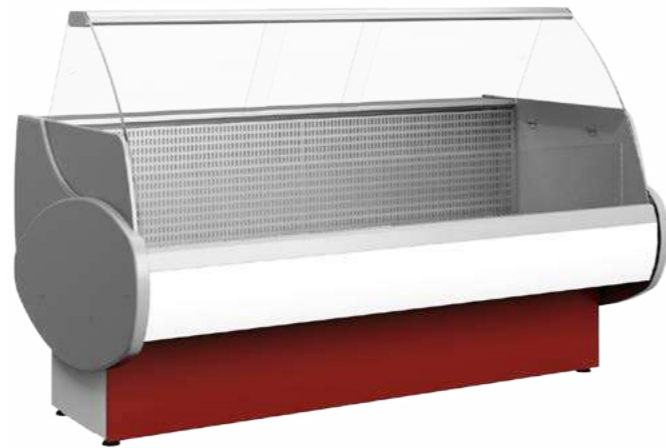

«ТАИР» VHN	1,5
температура охлаждаемого объема, °C	-13
при температуре окружающей среды, °C	+12...+35
глубина выкладки, мм	645
охлаждаемая площадь поддонов и полок, м²	0,9
полезный охлаждаемый объем, м³	0,13
наличие запасника	нет
потребление электроэнергии за сутки, квт/ч	10,0
ширина, мм	1480
глубина, мм	940
высота, мм	1185

«ТАИР» VHN	1,8
температура охлаждаемого объема, °C	-13
при температуре окружающей среды, °C	+12...+35
глубина выкладки, мм	645
охлаждаемая площадь поддонов и полок, м²	1,1
полезный охлаждаемый объем, м³	0,16
наличие запасника	нет
потребление электроэнергии за сутки, квт/ч	11,0
ширина, мм	1780
глубина, мм	940
высота, мм	1185

«ТАИР» VXC Cube	VXC 1,0	VXCн 1,0
температура охлаждаемого объема, °C	0...+7	-6...+6
при температуре окружающей среды, °C	+12...+25	
глубина выкладки, мм	645	
охлаждаемая площадь поддонов и полок, м²	0,64	
полезный охлаждаемый объем, м³	0,21	
наличие запасника	есть	
потребление электроэнергии за сутки, квт/ч	3,5	5,5
ширина, мм	966	
глубина, мм	945	
высота, мм	1190	

«ТАИР» VXC Cube	VXC 1,2	VXCн 1,2
температура охлаждаемого объема, °C	0...+7	-6...+6
при температуре окружающей среды, °C	+12...+35	
глубина выкладки, мм	645	
охлаждаемая площадь поддонов и полок, м²	0,71	
полезный охлаждаемый объем, м³	0,71	
наличие запасника	есть	
потребление электроэнергии за сутки, квт/ч	4,3	7,1
ширина, мм	1170	
глубина, мм	945	
высота, мм	1190	

Логистическая информация

нетто, кг .....160  
 брутто, кг .....275  
 ширина в упаковке, мм .....1670  
 глубина в упаковке, мм .....1150  
 высота в упаковке, мм .....1120



RAL  
 5002 6029 3020 1003 9016

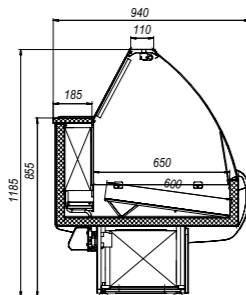

Логистическая информация

нетто, кг .....310  
 брутто, кг .....270  
 ширина в упаковке, мм .....1950  
 глубина в упаковке, мм .....1150  
 высота в упаковке, мм .....1120

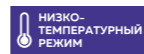

RAL  
 5002 6029 3020 1003 9016

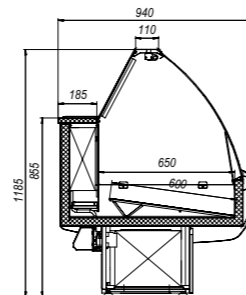

Логистическая информация

нетто, кг ..... VXC 110; VXCн 120  
 брутто, кг ..... VXC 200; VXCн 210  
 ширина в упаковке, мм .....1150  
 глубина в упаковке, мм .....1150  
 высота в упаковке, мм .....1120

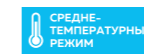

RAL  
 5002 6029 3020 1003 9016

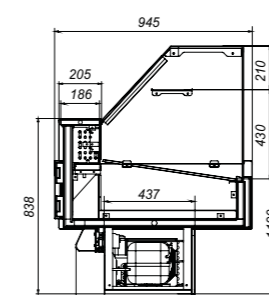

Логистическая информация

нетто, кг ..... VXC 120; VXCн 130  
 брутто, кг ..... VXC 220; VXCн 230  
 ширина в упаковке, мм .....1350  
 глубина в упаковке, мм .....1150  
 высота в упаковке, мм .....1120

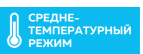

RAL  
 5002 6029 3020 1003 9016

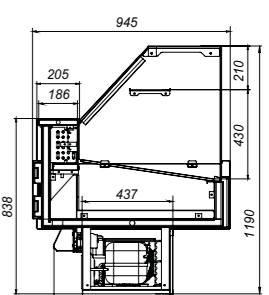

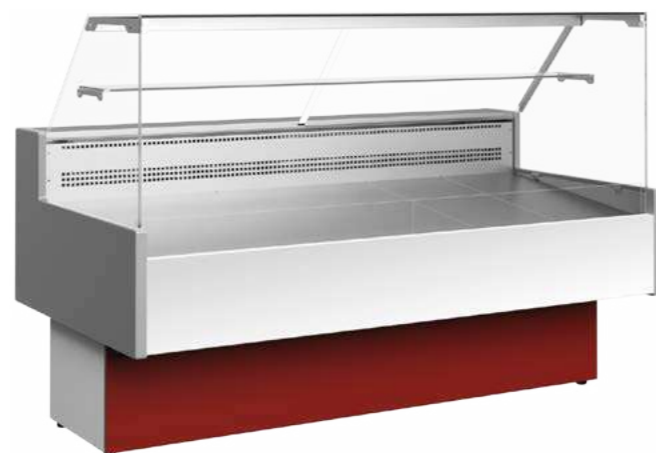
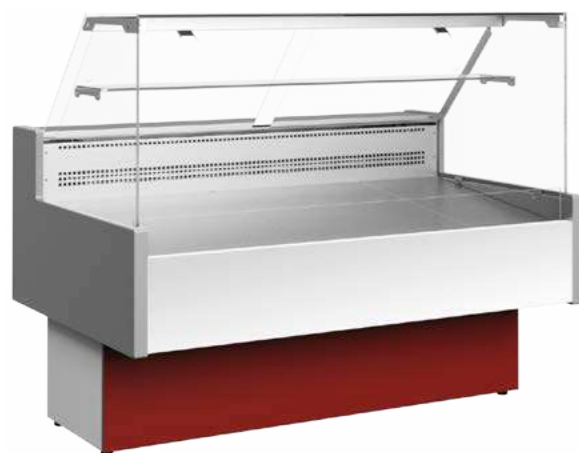

«ТАИР» VXC Cube	VXC 1,5	VXCн 1,5
температура охлаждаемого объема, °C	0...+7	-6...+6
при температуре окружающей среды, °C	+12...+25	
глубина выкладки, мм	645	
охлаждаемая площадь поддонов и полок, м²	0,9	
полезный охлаждаемый объем, м³	0,28	
наличие запасника	есть	
потребление электроэнергии за сутки, квт/ч	5,1	8,3
ширина, мм	1470	
глубина, мм	945	
высота, мм	1190	

«ТАИР» VXC Cube	VXC 1,8	VXCн 1,8
температура охлаждаемого объема, °C	0...+7	-6...+6
при температуре окружающей среды, °C	+12...+25	
глубина выкладки, мм	645	
охлаждаемая площадь поддонов и полок, м²	1,1	
полезный охлаждаемый объем, м³	0,3	
наличие запасника	есть	
потребление электроэнергии за сутки, квт/ч	6,2	9
ширина, мм	1770	
глубина, мм	945	
высота, мм	1190	

«ТАИР» VXC Cube	VXC 2,0	VXCн 2,0
температура охлаждаемого объема, °C	0...+7	-6...+6
при температуре окружающей среды, °C	+12...+25	
глубина выкладки, мм	645	
охлаждаемая площадь поддонов и полок, м²	1,22	
полезный охлаждаемый объем, м³	0,33	
наличие запасника	есть	
потребление электроэнергии за сутки, квт/ч	13,6	19,6
ширина, мм	1966	
глубина, мм	945	
высота, мм	1190	

«ТАИР» VXH Cube	1,0
температура охлаждаемого объема, °C	не выше -13
при температуре окружающей среды, °C	+12...+35
глубина выкладки, мм	645
охлаждаемая площадь поддонов и полок, м²	0,59
полезный охлаждаемый объем, м³	0,09
наличие запасника	нет
потребление электроэнергии за сутки, квт/ч	6,5
ширина, мм	966
глубина, мм	945
высота, мм	1190

Логистическая информация

нетто, кг ..... VXC 130; VXCн 140  
 брутто, кг ..... VXC 240; VXCн 250  
 ширина в упаковке, мм ..... 1670  
 глубина в упаковке, мм ..... 1150  
 высота в упаковке, мм ..... 1120

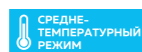

RAL  
 5002 6029 3020 1003 9016

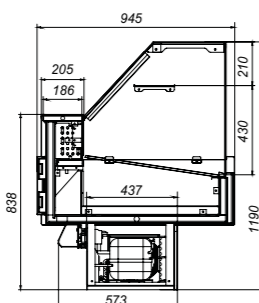

Логистическая информация

нетто, кг ..... VXC 140; VXCн 150  
 брутто, кг ..... VXC 260; VXCн 270  
 ширина в упаковке, мм ..... 1880  
 глубина в упаковке, мм ..... 1150  
 высота в упаковке, мм ..... 1120

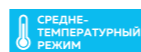

RAL  
 5002 6029 3020 1003 9016

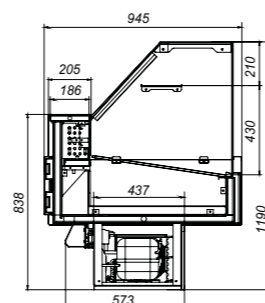

Логистическая информация

нетто, кг ..... VXC 150; VXCн 160  
 брутто, кг ..... VXC 280; VXCн 290  
 ширина в упаковке, мм ..... 2230  
 глубина в упаковке, мм ..... 1150  
 высота в упаковке, мм ..... 1120



RAL  
 5002 6029 3020 1003 9016

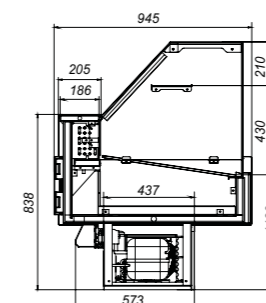

Логистическая информация

нетто, кг ..... 120  
 брутто, кг ..... 220  
 ширина в упаковке, мм ..... 1150  
 глубина в упаковке, мм ..... 1150  
 высота в упаковке, мм ..... 1120



RAL  
 5002 6029 3020 1003 9016

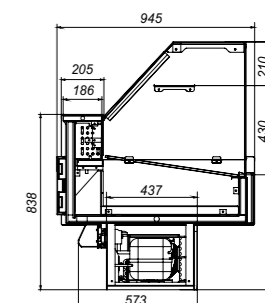

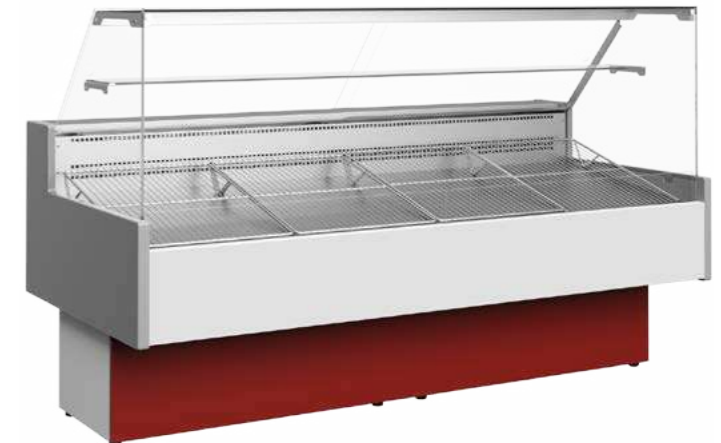

«ТАИР» VXH Cube 1,2	
температура охлаждаемого объема, °C	не выше -13
при температуре окружающей среды, °C	+12...+35
глубина выкладки, мм	645
охлаждаемая площадь поддонов и полок, м²	0,71
полезный охлаждаемый объем, м³	0,11
наличие запасника	нет
потребление электроэнергии за сутки, квт/ч	9,1
ширина, мм	1170
глубина, мм	945
высота, мм	1190

«ТАИР» VXH Cube 1,5	
температура охлаждаемого объема, °C	не выше -13
при температуре окружающей среды, °C	+12...+35
глубина выкладки, мм	645
охлаждаемая площадь поддонов и полок, м²	0,9
полезный охлаждаемый объем, м³	0,13
наличие запасника	нет
потребление электроэнергии за сутки, квт/ч	10
ширина, мм	1470
глубина, мм	945
высота, мм	1190

«ТАИР» VXH Cube 1,8	
температура охлаждаемого объема, °C	не выше -13
при температуре окружающей среды, °C	+12...+35
глубина выкладки, мм	645
охлаждаемая площадь поддонов и полок, м²	1,1
полезный охлаждаемый объем, м³	0,16
наличие запасника	нет
потребление электроэнергии за сутки, квт/ч	11
ширина, мм	1770
глубина, мм	945
высота, мм	1190

«ТАИР» VXH Cube 2,0	
температура охлаждаемого объема, °C	не выше -13
при температуре окружающей среды, °C	+12...+35
глубина выкладки, мм	645
охлаждаемая площадь поддонов и полок, м²	1,22
полезный охлаждаемый объем, м³	0,17
наличие запасника	нет
потребление электроэнергии за сутки, квт/ч	20,5
ширина, мм	1966
глубина, мм	945
высота, мм	1190

Логистическая информация

нетто, кг	130
брутто, кг	240
ширина в упаковке, мм	1350
глубина в упаковке, мм	1150
высота в упаковке, мм	1120

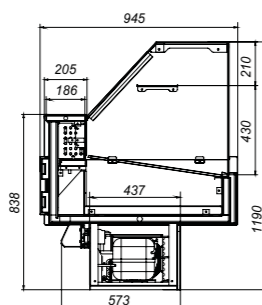
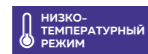

Логистическая информация

нетто, кг	140
брутто, кг	275
ширина в упаковке, мм	1670
глубина в упаковке, мм	1150
высота в упаковке, мм	1120

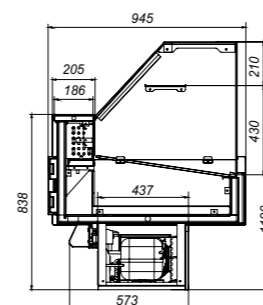

Логистическая информация

нетто, кг	150
брутто, кг	310
ширина в упаковке, мм	1880
глубина в упаковке, мм	1150
высота в упаковке, мм	1120

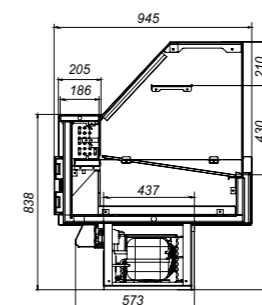

Логистическая информация

нетто, кг	160
брутто, кг	345
ширина в упаковке, мм	2230
глубина в упаковке, мм	1150
высота в упаковке, мм	1120

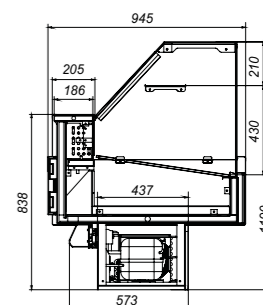



## ХОЛОДИЛЬНЫЕ ВИТРИНЫ «ИЛЕТЬ NEW»

Холодильные витрины для продовольственных магазинов любого формата, для продажи гастрономии, молочных продуктов, пресервов, кондитерских и замороженных продуктов:

- среднетемпературные универсальные, низкотемпературные и угловые;
- длина витрин 1,2, 1,5, и 1,8 м;
- цельнозаливной короб, боковины (АБС пластик) и столешница с заливной изоляцией;
- поддон и столешница из нержавеющей стали.

Используются импортные комплектующие: компрессор Embraco или Tecumseh, контроллеры Carel или Danfoss, пенополиуретан BASF, пищевая нержавеющая сталь.

Стандартная комплектация:

- наличие запасника у среднетемпературных и универсальных витрин;
- рабочий стол и верхняя полка (светильник) из декоративной нержавеющей стали;
- поддоны для выкладки продуктов из шлифованной нержавеющей стали для среднетемпературных и универсальных витрин;
- полки-решетки и перегородки из стальной проволоки, оцинкованные, окрашенные порошковой краской, для низкотемпературных витрин;
- выдвижные охлаждаемые поддоны из шлифованной нержавеющей стали на шариковых направляющих у демонстрационных витрин;
- шторы из поликарбоната;
- корпус из окрашенной оцинкованной стали с пенополиуретановым заполнением;
- боковые стёкла толщиной 8 мм для демонстрационной витрины;
- электронный блок управления Carel или Danfoss с индикацией температуры и режимом автоматического размораживания;
- компрессор Embraco или Tecumseh;
- заправочный клапан Шредера;
- электрооттайка испарителя у низкотемпературных и универсальных витрин;
- подогрев переднего и боковых стёкол у низкотемпературных и универсальных витрин;
- витрины среднетемпературного исполнения могут быть изготовлены в открытом исполнении, с низким фронтальным стеклом;
- упаковка в деревянную тару.

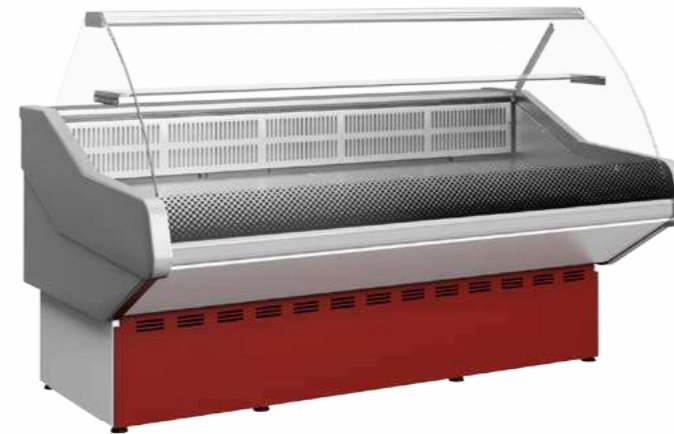

«ИЛЕТЬ NEW» VXC	VXC 1,2	VXCн 1,2
температура охлаждаемого объема, °C	0...+7	-5...+5
при температуре окружающей среды, °C	+12...+35	+12...+25
глубина выкладки, мм	765	
охлаждаемая площадь поддонов и полок, м²	0,84	
полезный охлаждаемый объем, м³	0,27	
наличие запасника	есть	
потребление электроэнергии за сутки, квт/ч	2,8	8,0
ширина, мм	1200	
глубина, мм	1090	
высота, мм	1170	

«ИЛЕТЬ NEW» VXC	VXC 1,5	VXCн 1,5
температура охлаждаемого объема, °C	0...+7	-5...+5
при температуре окружающей среды, °C	+12...+35	+12...+25
глубина выкладки, мм	765	
охлаждаемая площадь поддонов и полок, м²	1,07	
полезный охлаждаемый объем, м³	0,34	
наличие запасника	есть	
потребление электроэнергии за сутки, квт/ч	3,2	8,8
ширина, мм	1500	
глубина, мм	1090	
высота, мм	1170	

«ИЛЕТЬ NEW» VXC	VXC 1,8	VXCн 1,8
температура охлаждаемого объема, °C	0...+7	-5...+5
при температуре окружающей среды, °C	+12...+35	+12...+25
глубина выкладки, мм	765	
охлаждаемая площадь поддонов и полок, м²	1,3	
полезный охлаждаемый объем, м³	0,42	
наличие запасника	есть	
потребление электроэнергии за сутки, квт/ч	3,6	9,3
ширина, мм	1800	
глубина, мм	1090	
высота, мм	1170	

«ИЛЕТЬ NEW» VХН	1,2
температура охлаждаемого объема, °C	-16
при температуре окружающей среды, °C	+12...+25
глубина выкладки, мм	760
охлаждаемая площадь поддонов и полок, м²	0,84
полезный охлаждаемый объем, м³	0,13
наличие запасника	нет
потребление электроэнергии за сутки, квт/ч	10,5
ширина, мм	1200
глубина, мм	1060
высота, мм	1170

Логистическая информация

нетто, кг .....VXC 90; VXCн 96  
 брутто, кг ..... VXC 220; VXCн 230  
 ширина в упаковке, мм .....1350  
 глубина в упаковке, мм .....1200  
 высота в упаковке, мм .....1120

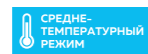

RAL

Логистическая информация

нетто, кг ..... VXC 108; VXCн 120  
 брутто, кг ..... VXC 250; VXCн 260  
 ширина в упаковке, мм .....1670  
 глубина в упаковке, мм .....1200  
 высота в упаковке, мм .....1120

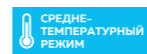

RAL

Логистическая информация

нетто, кг .....VXC 120; VXCн 130  
 брутто, кг ..... VXC 280; VXCн 290  
 ширина в упаковке, мм .....1950  
 глубина в упаковке, мм .....1200  
 высота в упаковке, мм .....1120

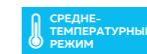

RAL

Логистическая информация

нетто, кг ..... 96  
 брутто, кг .....260  
 ширина в упаковке, мм .....1350  
 глубина в упаковке, мм .....1200  
 высота в упаковке, мм .....1120



RAL

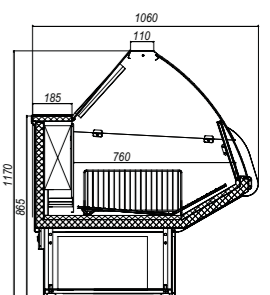
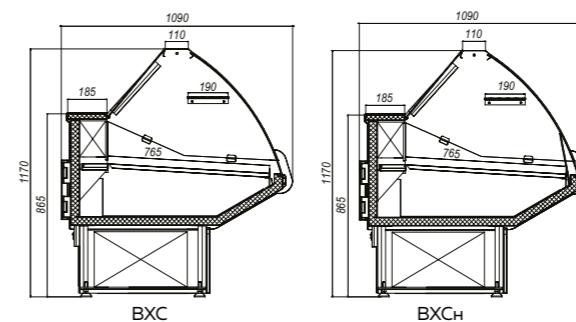
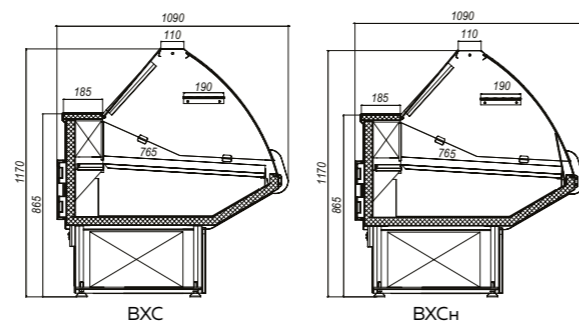
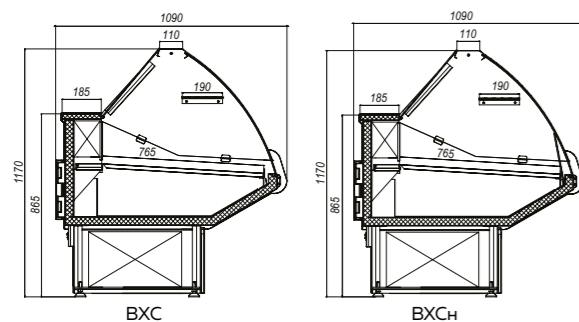



**«ИЛЕТЬ NEW» VХN**

1,5

температура охлаждаемого объема, °C	-16
при температуре окружающей среды, °C	+12...+25
глубина выкладки, мм	760
охлаждаемая площадь поддонов и полок, м²	1,07
полезный охлаждаемый объем, м³	0,17
наличие запасника	нет
потребление электроэнергии за сутки, квт/ч	11,6
ширина, мм	1500
глубина, мм	1060
высота, мм	1170

Логистическая информация

нетто, кг	120
брутто, кг	320
ширина в упаковке, мм	1670
глубина в упаковке, мм	1200
высота в упаковке, мм	1120



RAL  
5002 6029 3020 1003 9016

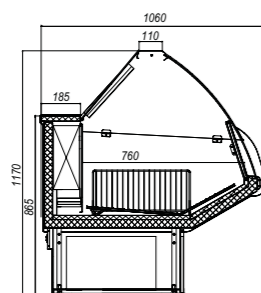

**«ИЛЕТЬ NEW» VХN**

1,8

температура охлаждаемого объема, °C	-16
при температуре окружающей среды, °C	+12...+25
глубина выкладки, мм	760
охлаждаемая площадь поддонов и полок, м²	1,3
полезный охлаждаемый объем, м³	0,2
наличие запасника	нет
потребление электроэнергии за сутки, квт/ч	13,2
ширина, мм	1800
глубина, мм	1060
высота, мм	1170

Логистическая информация

нетто, кг	130
брутто, кг	360
ширина в упаковке, мм	1950
глубина в упаковке, мм	1200
высота в упаковке, мм	1120

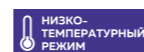

RAL  
5002 6029 3020 1003 9016

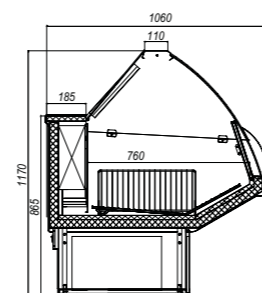



## ХОЛОДИЛЬНЫЕ ВИТРИНЫ «ИЛЕТЬ»

Холодильные витрины для продовольственных магазинов любого формата, для продажи гастрономии, молочных продуктов, пресервов, кондитерских и замороженных продуктов:

среднетемпературные, универсальные, низкотемпературные и угловые;

- длина витрин 1,2; 1,5; 1,8; 2,1; 2,4; 2,7; 3,0м.;
- цельнозаливной короб, боковины (АБС пластик) и столешница с заливной изоляцией;
- поддон и столешница из нержавеющей стали;
- витрины соединяются в единую линию.

Используются импортные комплектующие: компрессор Embraco или Tecumseh, контроллер Carel или Danfoss, пенополиуретанBASF, пищевая нержавеющая сталь.

Стандартная комплектация:

- наличие запасника у среднетемпературных и универсальных витрин;
- рабочий стол и верхняя полка (светильник) из декоративной нержавеющей стали;
- поддоны для выкладки продуктов из шлифованной нержавеющей стали для среднетемпературных и универсальных витрин;
- полки-решетки и перегородки из стальной проволоки, оцинкованные, окрашенные порошковой краской, для низкотемпературных витрин;
- шторы из поликарбоната;
- корпус из окрашенной оцинкованной стали с пенополиуретановым заполнением;
- электронный блок управления Carel или Danfoss с индикацией температуры и режимом автоматического размораживания;
- компрессор Embraco или Tecumseh;
- запорный клапан Шредера;
- электрооттайка испарителя у низкотемпературных и универсальных витрин;
- подогрев переднего стекла у низкотемпературных и универсальных витрин;
- витрины среднетемпературного исполнения могут быть изготовлены в открытом исполнении, с низким фронтальным стеклом;
- стеклянная полка у среднетемпературных и универсальных витрин;
- упаковка в деревянную тару.



**«ИЛЕТЬ» ВХСд 1,5**

температура охлаждаемого объема, °C	0...+7
при температуре окружающей среды, °C	+12...+35
глубина выкладки, мм	875
охлаждаемая площадь поддонов и полок, м²	1,5
полезный охлаждаемый объем, м³	0,22
наличие запасника	нет
потребление электроэнергии за сутки, квт/ч	3,8
ширина, мм	1500
глубина, мм	1025
высота, мм	1350

**«ИЛЕТЬ» ВХСд 2,1**

температура охлаждаемого объема, °C	0...+7
при температуре окружающей среды, °C	+12...+35
глубина выкладки, мм	875
охлаждаемая площадь поддонов и полок, м²	2,12
полезный охлаждаемый объем, м³	0,33
наличие запасника	нет
потребление электроэнергии за сутки, квт/ч	5,7
ширина, мм	2100
глубина, мм	1025
высота, мм	1350

**«ИЛЕТЬ» УВ**

температура охлаждаемого объема, °C	0...+7
при температуре окружающей среды, °C	+12...+35
глубина выкладки, мм	790
охлаждаемая площадь поддонов и полок, м²	1,1
полезный охлаждаемый объем, м³	0,33
наличие запасника	есть
потребление электроэнергии за сутки, квт/ч	3,5
ширина, мм	1500
глубина, мм	1500
высота, мм	1230

**«ИЛЕТЬ» УН**

температура охлаждаемого объема, °C	0...+7
при температуре окружающей среды, °C	+12...+35
глубина выкладки, мм	790
охлаждаемая площадь поддонов и полок, м²	1,22
полезный охлаждаемый объем, м³	0,18
наличие запасника	нет
потребление электроэнергии за сутки, квт/ч	3,0
ширина, мм	1465
глубина, мм	1465
высота, мм	1230

Логистическая информация

нетто, кг	185
брутто, кг	390
ширина в упаковке, мм	1670
глубина в упаковке, мм	1200
высота в упаковке, мм	1120

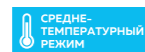

RAL  
5002 6029 3020 1003 9016

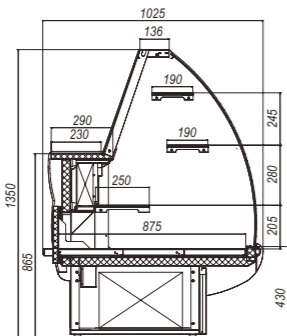

Логистическая информация

нетто, кг	200
брутто, кг	400
ширина в упаковке, мм	2230
глубина в упаковке, мм	1200
высота в упаковке, мм	1120

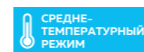

RAL  
5002 6029 3020 1003 9016

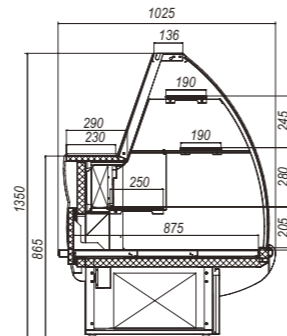

Логистическая информация

<b>место 1/2</b>	<b>место 2/2</b>
нетто, кг	160
брутто, кг	300
ширина в упаковке, мм	1670
глубина в упаковке, мм	160
высота в упаковке, мм	1120
нетто, кг	160
брутто, кг	100
ширина в упаковке, мм	810
глубина в упаковке, мм	340
высота в упаковке, мм	1000

RAL  
5002 6029 3020 1003 9016

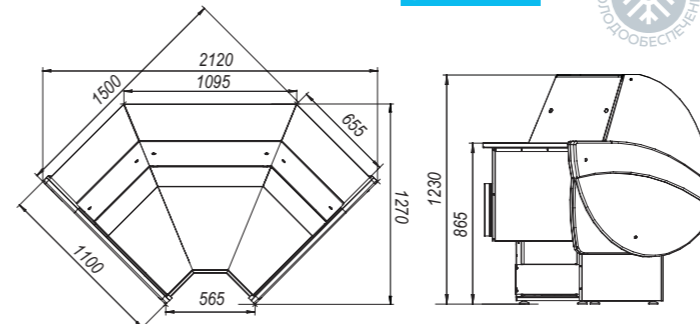
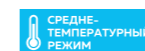

Логистическая информация

<b>место 1/2</b>	<b>место 2/2</b>
нетто, кг	160
брутто, кг	300
ширина в упаковке, мм	1670
глубина в упаковке, мм	160
высота в упаковке, мм	1120
нетто, кг	160
брутто, кг	120
ширина в упаковке, мм	1200
глубина в упаковке, мм	340
высота в упаковке, мм	1000

RAL  
5002 6029 3020 1003 9016

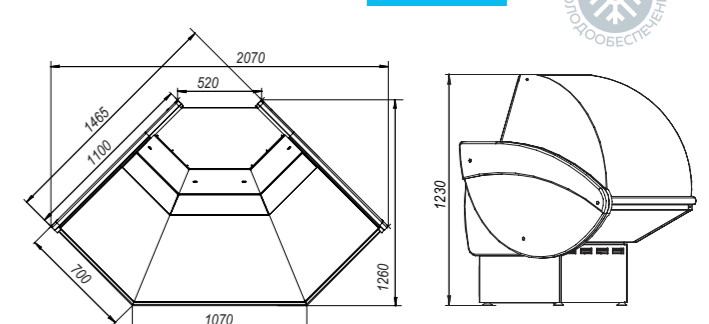
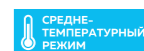



**«ИЛЕТЬ» ВХСо УН**

температура охлаждаемого объема, °C	0...+7	
при температуре окружающей среды, °C	+12...+35	+12...+25
глубина выкладки, мм	790	
охлаждаемая площадь поддонов и полок, м²	1,22	
полезный охлаждаемый объем, м³	0,18	
наличие запасника	нет	
потребление электроэнергии за сутки, квт/ч	3,8	
ширина, мм	1465	
глубина, мм	1465	
высота, мм	875	

**Логистическая информация**

место 1/2	место 2/2
нетто, кг ..... 160	нетто, кг ..... 160
брутто, кг ..... 300	брутто, кг ..... 300
ширина в упаковке, мм ..... 1670	ширина в упаковке, мм ..... 1170
глубина в упаковке, мм ..... 160	глубина в упаковке, мм ..... 110
высота в упаковке, мм ..... 1120	высота в упаковке, мм ..... 430

RAL  
5002 6029 3020 1003 9016

СРЕДНЕ-ТЕМПЕРАТУРНЫЙ РЕЖИМ

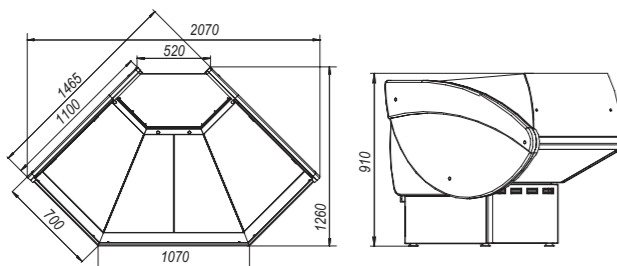

**«ИЛЕТЬ» ВХС**

	ВХС 1,2	ВХСн 1,2
температура охлаждаемого объема, °C	0...+7	-5...+5
при температуре окружающей среды, °C	+12...+35	+12...+25
глубина выкладки, мм	790	
охлаждаемая площадь поддонов и полок, м²	0,87	
полезный охлаждаемый объем, м³	0,27	
наличие запасника	есть	
потребление электроэнергии за сутки, квт/ч	2,8	8,4
ширина, мм	1200	
глубина, мм	1100	
высота, мм	1230	

**Логистическая информация**

нетто, кг ..... ВХС 130; ВХСн 140
брутто, кг ..... ВХС 240; ВХСн 250
ширина в упаковке, мм ..... 1350
глубина в упаковке, мм ..... 1200
высота в упаковке, мм ..... 1120

RAL  
5002 6029 3020 1003 9016

СРЕДНЕ-ТЕМПЕРАТУРНЫЙ РЕЖИМ

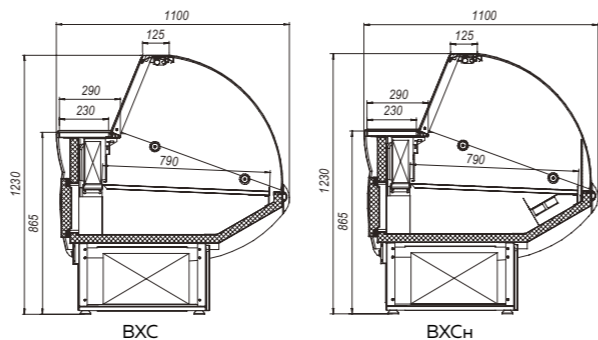

**«ИЛЕТЬ» ВХС**

	ВХС 1,5	ВХСн 1,5
температура охлаждаемого объема, °C	0...+7	-5...+5
при температуре окружающей среды, °C	+12...+35	+12...+25
глубина выкладки, мм	790	
охлаждаемая площадь поддонов и полок, м²	1,11	
полезный охлаждаемый объем, м³	0,34	
наличие запасника	есть	
потребление электроэнергии за сутки, квт/ч	3,2	9,4
ширина, мм	1500	
глубина, мм	1100	
высота, мм	1230	

**Логистическая информация**

нетто, кг ..... ВХС 160; ВХСн 170
брутто, кг ..... ВХС 290; ВХСн 300
ширина в упаковке, мм ..... 1670
глубина в упаковке, мм ..... 1200
высота в упаковке, мм ..... 1120

RAL  
5002 6029 3020 1003 9016

СРЕДНЕ-ТЕМПЕРАТУРНЫЙ РЕЖИМ

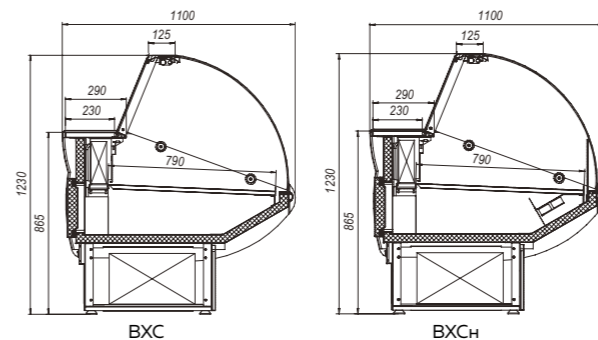

**«ИЛЕТЬ» ВХС**

	ВХС 1,8	ВХСн 1,8
температура охлаждаемого объема, °C	0...+7	-5...+5
при температуре окружающей среды, °C	+12...+35	+12...+25
глубина выкладки, мм	790	
охлаждаемая площадь поддонов и полок, м²	1,34	
полезный охлаждаемый объем, м³	0,42	
наличие запасника	есть	
потребление электроэнергии за сутки, квт/ч	3,6	10,3
ширина, мм	1800	
глубина, мм	1100	
высота, мм	1230	

**Логистическая информация**

нетто, кг ..... ВХС 180; ВХСн 190
брутто, кг ..... ВХС 340; ВХСн 350
ширина в упаковке, мм ..... 1950
глубина в упаковке, мм ..... 1200
высота в упаковке, мм ..... 1120

RAL  
5002 6029 3020 1003 9016

СРЕДНЕ-ТЕМПЕРАТУРНЫЙ РЕЖИМ

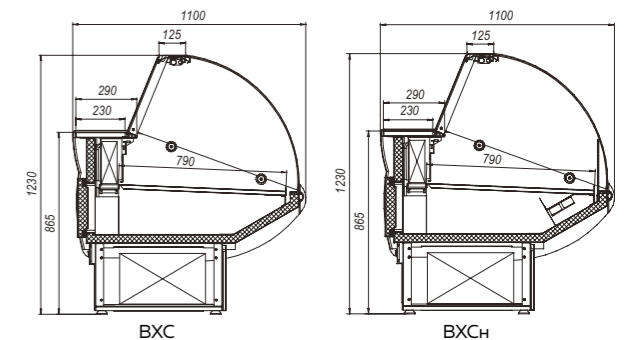



«ИЛЕТЬ» ВХС	ВХС 2,1	ВХСн 2,1
температура охлаждаемого объема, °C	0...+7	-5...+5
при температуре окружающей среды, °C	+12...+35	+12...+25
глубина выкладки, мм	790	
охлаждаемая площадь поддонов и полок, м²	1,56	
полезный охлаждаемый объем, м³	0,49	
наличие запасника	есть	
потребление электроэнергии за сутки, квт/ч	4,5	14,9
ширина, мм	2100	
глубина, мм	1100	
высота, мм	1230	

«ИЛЕТЬ» ВХС	ВХС 2,4	ВХСн 2,4
температура охлаждаемого объема, °C	0...+7	-5...+5
при температуре окружающей среды, °C	+12...+35	+12...+25
глубина выкладки, мм	790	
охлаждаемая площадь поддонов и полок, м²	1,8	
полезный охлаждаемый объем, м³	0,57	
наличие запасника	есть	
потребление электроэнергии за сутки, квт/ч	14	22
ширина, мм	2400	
глубина, мм	1100	
высота, мм	1230	

«ИЛЕТЬ» ВХС	ВХС 2,7	ВХСн 2,7
температура охлаждаемого объема, °C	0...+7	-5...+5
при температуре окружающей среды, °C	+12...+35	+12...+25
глубина выкладки, мм	790	
охлаждаемая площадь поддонов и полок, м²	2,05	
полезный охлаждаемый объем, м³	0,64	
наличие запасника	есть	
потребление электроэнергии за сутки, квт/ч	7,1	18,3
ширина, мм	2700	
глубина, мм	1100	
высота, мм	1230	

«ИЛЕТЬ» ВХС	ВХС 3,0	ВХСн 3,0
температура охлаждаемого объема, °C	0...+7	-5...+5
при температуре окружающей среды, °C	+12...+35	+12...+25
глубина выкладки, мм	790	
охлаждаемая площадь поддонов и полок, м²	2,29	
полезный охлаждаемый объем, м³	0,72	
наличие запасника	есть	
потребление электроэнергии за сутки, квт/ч	8,0	19,8
ширина, мм	3000	
глубина, мм	1100	
высота, мм	1230	

Логистическая информация

нетто, кг ..... ВХС 210; ВХСн 220  
 брутто, кг ..... ВХС 400; ВХСн 410  
 ширина в упаковке, мм ..... 2230  
 глубина в упаковке, мм ..... 1200  
 высота в упаковке, мм ..... 1120

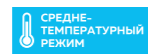

RAL  
 5002 6029 3020 1003 9016

Логистическая информация

нетто, кг ..... ВХС 220; ВХСн 230  
 брутто, кг ..... ВХС 420; ВХСн 430  
 ширина в упаковке, мм ..... 2580  
 глубина в упаковке, мм ..... 1200  
 высота в упаковке, мм ..... 1120

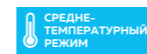

RAL  
 5002 6029 3020 1003 9016

Логистическая информация

нетто, кг ..... ВХС 225; ВХСн 240  
 брутто, кг ..... ВХС 430; ВХСн 445  
 ширина в упаковке, мм ..... 2880  
 глубина в упаковке, мм ..... 1200  
 высота в упаковке, мм ..... 1120

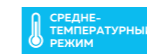

RAL  
 5002 6029 3020 1003 9016

Логистическая информация

нетто, кг ..... ВХС 230; ВХСн 250  
 брутто, кг ..... ВХС 440; ВХСн 460  
 ширина в упаковке, мм ..... 3180  
 глубина в упаковке, мм ..... 1200  
 высота в упаковке, мм ..... 1120

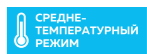

RAL  
 5002 6029 3020 1003 9016

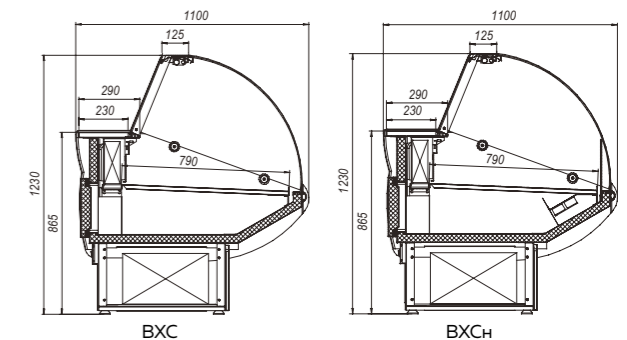
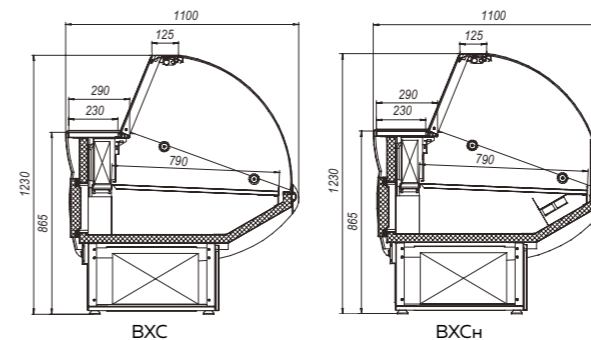
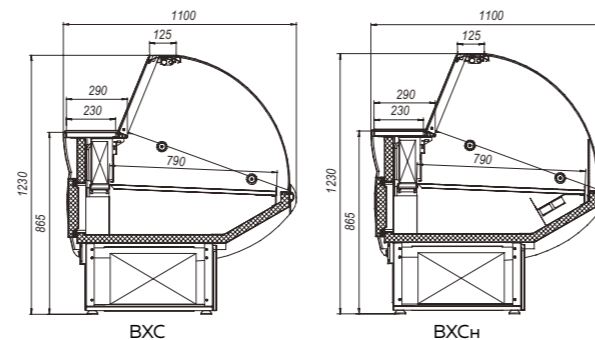
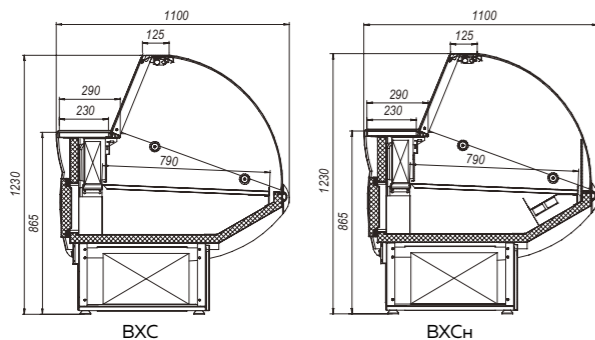



«ИЛЕТЬ» ВХН 1,2	
температура охлаждаемого объема, °C	-18
при температуре окружающей среды, °C	+12...+35
глубина выкладки, мм	790
охлаждаемая площадь поддонов и полок, м²	0,87
полезный охлаждаемый объем, м³	0,12
наличие запасника	нет
потребление электроэнергии за сутки, квт/ч	11,5
ширина, мм	1200
глубина, мм	1100
высота, мм	1230

«ИЛЕТЬ» ВХН 1,5	
температура охлаждаемого объема, °C	-18
при температуре окружающей среды, °C	+12...+35
глубина выкладки, мм	790
охлаждаемая площадь поддонов и полок, м²	1,11
полезный охлаждаемый объем, м³	0,16
наличие запасника	нет
потребление электроэнергии за сутки, квт/ч	12,5
ширина, мм	1500
глубина, мм	1100
высота, мм	1230

«ИЛЕТЬ» ВХН 1,8	
температура охлаждаемого объема, °C	-18
при температуре окружающей среды, °C	+12...+35
глубина выкладки, мм	790
охлаждаемая площадь поддонов и полок, м²	1,34
полезный охлаждаемый объем, м³	0,19
наличие запасника	нет
потребление электроэнергии за сутки, квт/ч	14,2
ширина, мм	1800
глубина, мм	1100
высота, мм	1230

«ИЛЕТЬ» ВХН 2,1	
температура охлаждаемого объема, °C	-18
при температуре окружающей среды, °C	+12...+35
глубина выкладки, мм	790
охлаждаемая площадь поддонов и полок, м²	1,58
полезный охлаждаемый объем, м³	0,22
наличие запасника	нет
потребление электроэнергии за сутки, квт/ч	18,6
ширина, мм	2100
глубина, мм	1100
высота, мм	1230

Логистическая информация

нетто, кг	150
брутто, кг	260
ширина в упаковке, мм	1350
глубина в упаковке, мм	1200
высота в упаковке, мм	1120

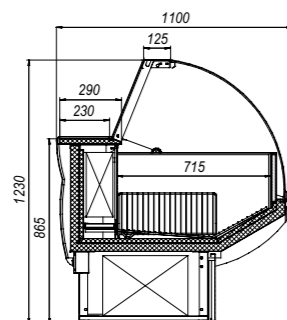

Логистическая информация

нетто, кг	180
брутто, кг	310
ширина в упаковке, мм	1670
глубина в упаковке, мм	1200
высота в упаковке, мм	1120

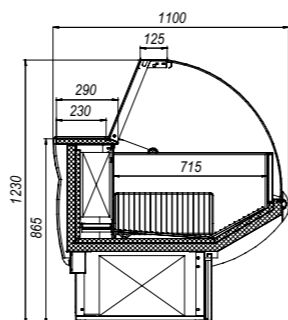

Логистическая информация

нетто, кг	200
брутто, кг	360
ширина в упаковке, мм	1650
глубина в упаковке, мм	1200
высота в упаковке, мм	1120

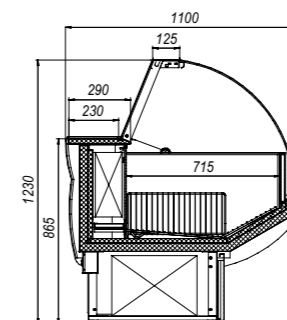

Логистическая информация

нетто, кг	230
брутто, кг	420
ширина в упаковке, мм	2230
глубина в упаковке, мм	1200
высота в упаковке, мм	1120

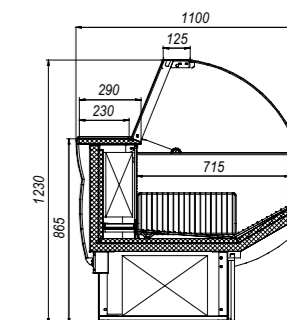



«ИЛЕТЬ» ВХСо 1,2	
температура охлаждаемого объема, °C	0...+7
при температуре окружающей среды, °C	+12...+35
глубина выкладки, мм	790
охлаждаемая площадь поддонов и полок, м²	0,87
полезный охлаждаемый объем, м³	0,27
наличие запасника	есть
потребление электроэнергии за сутки, кВт/ч	4,1
ширина, мм	1200
глубина, мм	1100
высота, мм	910

«ИЛЕТЬ» ВХСо 1,5	
температура охлаждаемого объема, °C	0...+7
при температуре окружающей среды, °C	+12...+35
глубина выкладки, мм	790
охлаждаемая площадь поддонов и полок, м²	1,11
полезный охлаждаемый объем, м³	0,34
наличие запасника	есть
потребление электроэнергии за сутки, кВт/ч	4,8
ширина, мм	1500
глубина, мм	1100
высота, мм	910

«ИЛЕТЬ» ВХСо 1,8	
температура охлаждаемого объема, °C	0...+7
при температуре окружающей среды, °C	+12...+35
глубина выкладки, мм	790
охлаждаемая площадь поддонов и полок, м²	1,34
полезный охлаждаемый объем, м³	0,42
наличие запасника	есть
потребление электроэнергии за сутки, кВт/ч	6,1
ширина, мм	1800
глубина, мм	1100
высота, мм	910

«ИЛЕТЬ» ВХСо 2,1	
температура охлаждаемого объема, °C	0...+7
при температуре окружающей среды, °C	+12...+35
глубина выкладки, мм	790
охлаждаемая площадь поддонов и полок, м²	1,56
полезный охлаждаемый объем, м³	0,49
наличие запасника	есть
потребление электроэнергии за сутки, кВт/ч	7,4
ширина, мм	2080
глубина, мм	1100
высота, мм	910

Логистическая информация

нетто, кг	120
брутто, кг	240
ширина в упаковке, мм	1350
глубина в упаковке, мм	1200
высота в упаковке, мм	1120

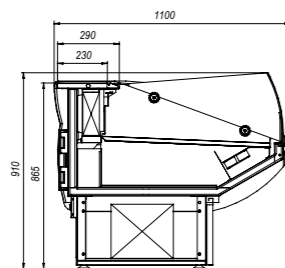
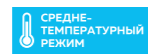

Логистическая информация

нетто, кг	150
брутто, кг	290
ширина в упаковке, мм	1670
глубина в упаковке, мм	1200
высота в упаковке, мм	1120

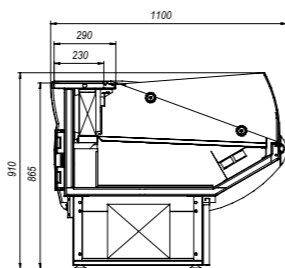
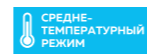

Логистическая информация

нетто, кг	170
брутто, кг	340
ширина в упаковке, мм	1950
глубина в упаковке, мм	1200
высота в упаковке, мм	1120

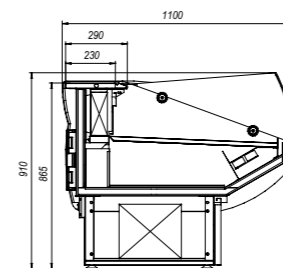
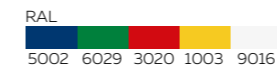
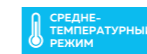

Логистическая информация

нетто, кг	200
брутто, кг	400
ширина в упаковке, мм	2230
глубина в упаковке, мм	1200
высота в упаковке, мм	1120

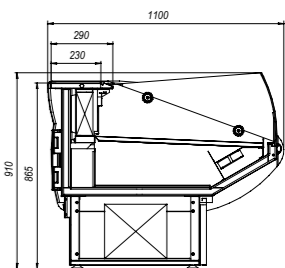
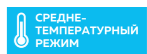

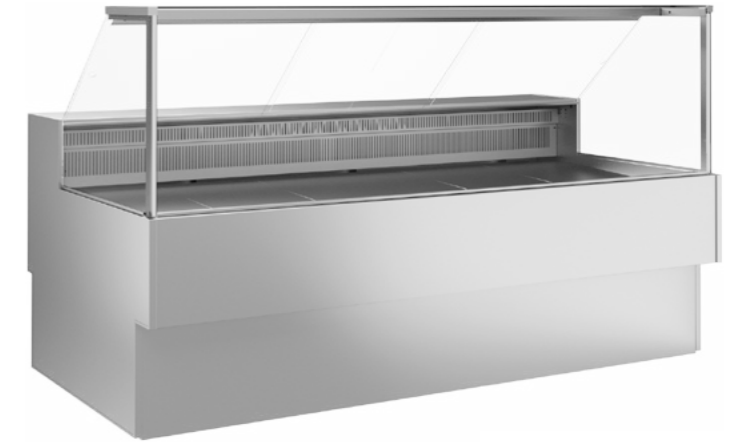
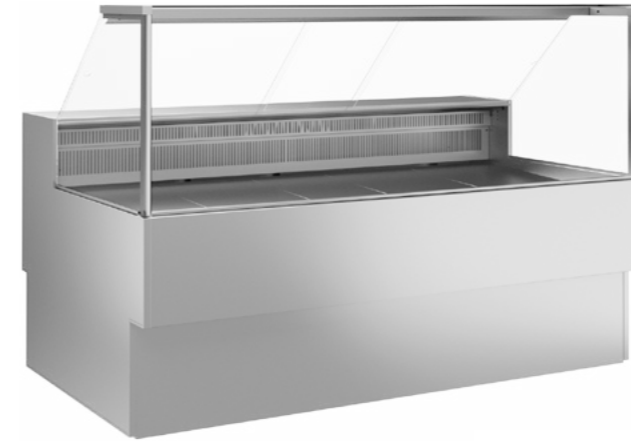
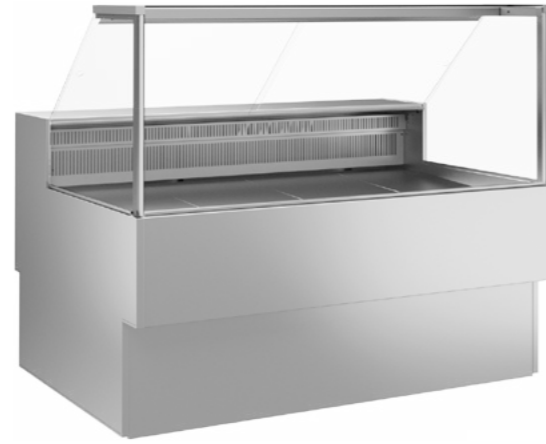
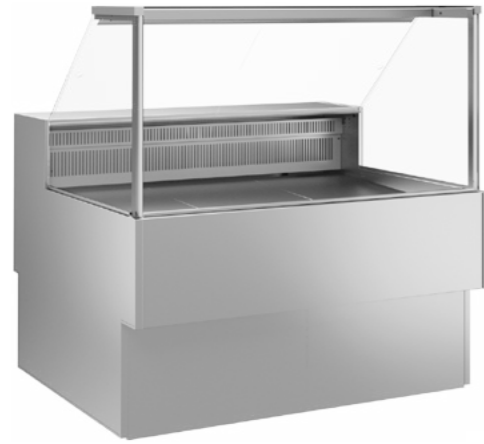

«ИЛЕТЬ» VXC Cube	VXC 1,2	VXCч 1,2
температура охлаждаемого объема, °C	0...+7	-5...+5
при температуре окружающей среды, °C	+12...+35	
глубина выкладки, мм	768	
охлаждаемая площадь поддонов и полок, м²	0,84	
полезный охлаждаемый объем, м³	0,13	
наличие запасника	есть	
потребление электроэнергии за сутки, квт/ч	2,8	8,4
ширина, мм	1145	
глубина, мм	1109	
высота, мм	1225	

«ИЛЕТЬ» VXC Cube	VXC 1,5	VXCч 1,5
температура охлаждаемого объема, °C	0...+7	-5...+5
при температуре окружающей среды, °C	+12...+35	
глубина выкладки, мм	768	
охлаждаемая площадь поддонов и полок, м²	1,06	
полезный охлаждаемый объем, м³	0,16	
наличие запасника	есть	
потребление электроэнергии за сутки, квт/ч	3,2	9,4
ширина, мм	1445	
глубина, мм	1109	
высота, мм	1225	

«ИЛЕТЬ» VXC Cube	VXC 1,8	VXCч 1,8
температура охлаждаемого объема, °C	0...+7	-5...+5
при температуре окружающей среды, °C	+12...+35	
глубина выкладки, мм	768	
охлаждаемая площадь поддонов и полок, м²	1,29	
полезный охлаждаемый объем, м³	0,19	
наличие запасника	есть	
потребление электроэнергии за сутки, квт/ч	3,6	10,3
ширина, мм	1745	
глубина, мм	1109	
высота, мм	1225	

«ИЛЕТЬ» VXC Cube	VXC 2,1	VXCч 2,1
температура охлаждаемого объема, °C	0...+7	-5...+5
при температуре окружающей среды, °C	+12...+35	
глубина выкладки, мм	768	
охлаждаемая площадь поддонов и полок, м²	1,5	
полезный охлаждаемый объем, м³	0,23	
наличие запасника	есть	
потребление электроэнергии за сутки, квт/ч	4,5	14,9
ширина, мм	2025	
глубина, мм	1109	
высота, мм	1225	

Логистическая информация

нетто, кг ..... VXC 160; VXCч 175  
 брутто, кг ..... VXC 270; VXCч 285  
 ширина в упаковке, мм ..... 1350  
 глубина в упаковке, мм ..... 1200  
 высота в упаковке, мм ..... 1120



Логистическая информация

нетто, кг ..... VXC 190; VXCч 205  
 брутто, кг ..... VXC 320; VXCч 335  
 ширина в упаковке, мм ..... 1670  
 глубина в упаковке, мм ..... 1200  
 высота в упаковке, мм ..... 1120



Логистическая информация

нетто, кг ..... VXC 210; VXCч 225  
 брутто, кг ..... VXC 370; VXCч 385  
 ширина в упаковке, мм ..... 1950  
 глубина в упаковке, мм ..... 1200  
 высота в упаковке, мм ..... 1120



Логистическая информация

нетто, кг ..... VXC 230; VXCч 240  
 брутто, кг ..... VXC 430; VXCч 445  
 ширина в упаковке, мм ..... 2230  
 глубина в упаковке, мм ..... 1200  
 высота в упаковке, мм ..... 1120

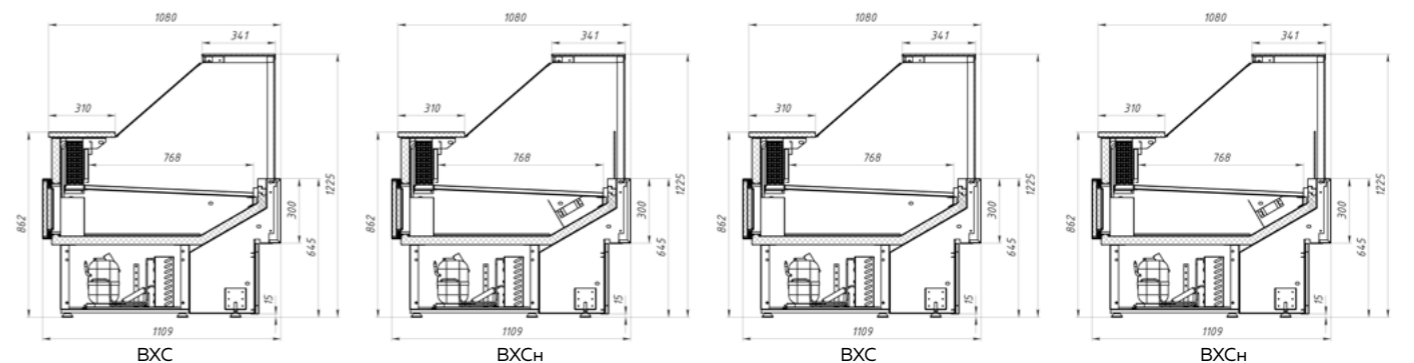
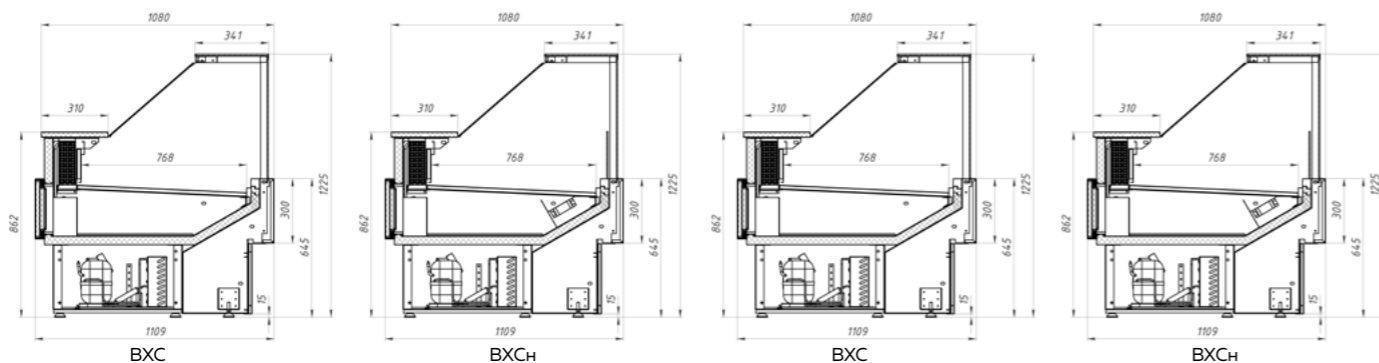

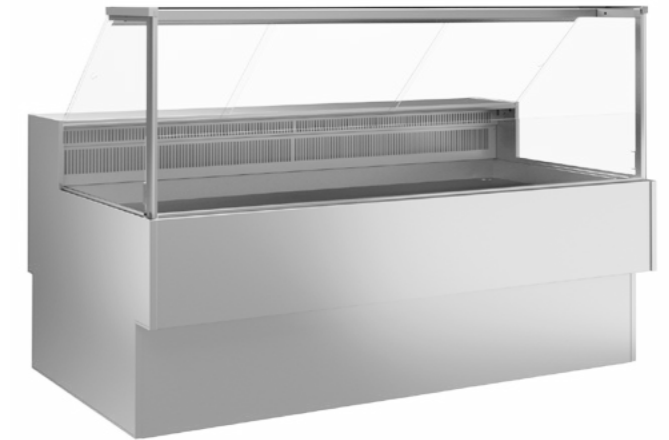
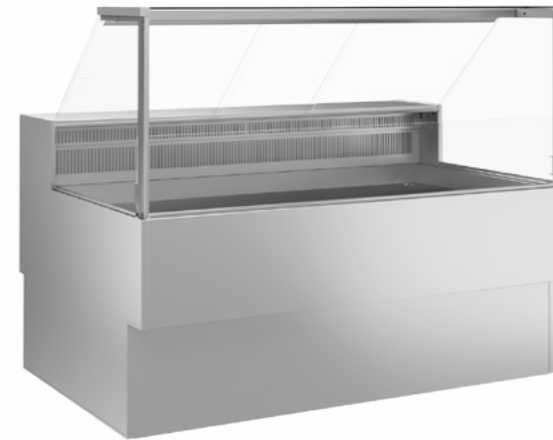
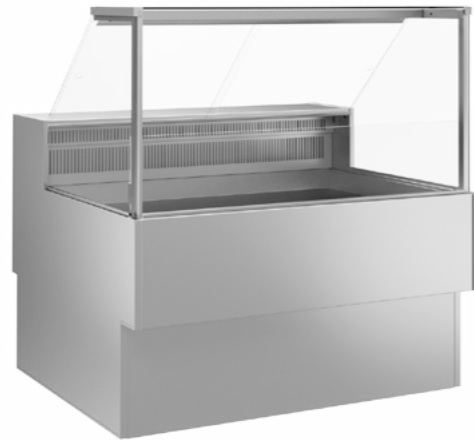
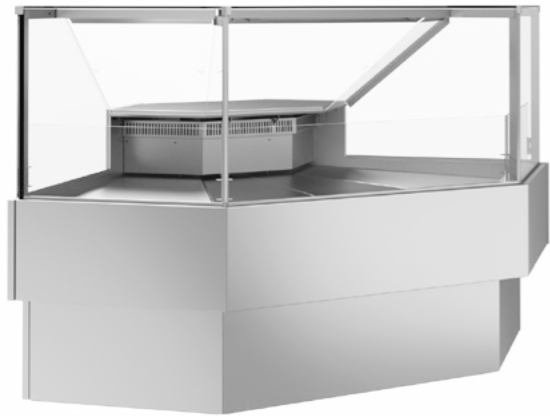

«ИЛЕТЬ» ВХСн Cube		ун
температура охлаждаемого объема, °C	-5...+5	
при температуре окружающей среды, °C	+12...+35	
глубина выкладки, мм	768	
охлаждаемая площадь поддонов и полок, м²	1,22	
полезный охлаждаемый объем, м³	0,18	
наличие запасника	нет	
потребление электроэнергии за сутки, квт/ч	9,1	
ширина, мм	1468	
глубина, мм	1079	
высота, мм	1225	

«ИЛЕТЬ» ВХСл Cube		1,2
температура охлаждаемого объема, °C	-5...0	
при температуре окружающей среды, °C	+12...+25	
глубина выкладки, мм	763	
охлаждаемая площадь поддонов и полок, м²	0,84	
полезный охлаждаемый объем, м³	0,13	
наличие запасника		
потребление электроэнергии за сутки, квт/ч	8,4	
ширина, мм	1145	
глубина, мм	1109	
высота, мм	1225	

«ИЛЕТЬ» ВХСл Cube		1,5
температура охлаждаемого объема, °C	-5...0	
при температуре окружающей среды, °C	+12...+25	
глубина выкладки, мм	763	
охлаждаемая площадь поддонов и полок, м²	1,06	
полезный охлаждаемый объем, м³	0,16	
наличие запасника		
потребление электроэнергии за сутки, квт/ч	9,4	
ширина, мм	1445	
глубина, мм	1109	
высота, мм	1225	

«ИЛЕТЬ» ВХСл Cube		1,8
температура охлаждаемого объема, °C	-5...0	
при температуре окружающей среды, °C	+12...+25	
глубина выкладки, мм	763	
охлаждаемая площадь поддонов и полок, м²	1,29	
полезный охлаждаемый объем, м³	0,19	
наличие запасника		
потребление электроэнергии за сутки, квт/ч	10,3	
ширина, мм	1745	
глубина, мм	1109	
высота, мм	1225	

Логистическая информация

нетто, кг	220
брутто, кг	360
ширина в упаковке, мм	1670
глубина в упаковке, мм	1670
высота в упаковке, мм	1120

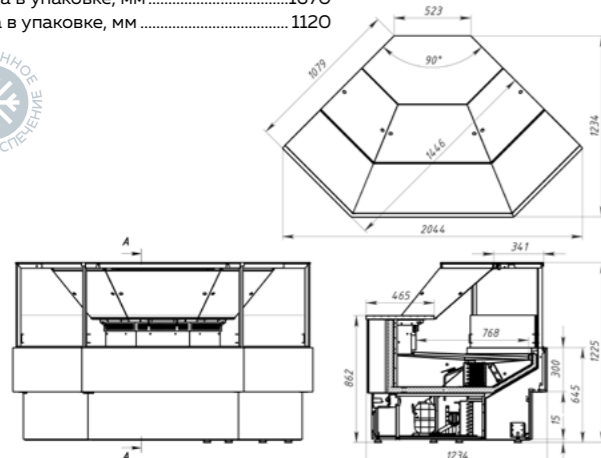
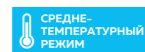

Логистическая информация

нетто, кг	180
брутто, кг	290
ширина в упаковке, мм	1350
глубина в упаковке, мм	1200
высота в упаковке, мм	1120

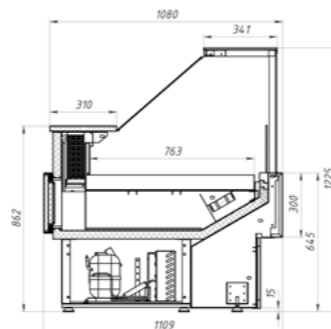
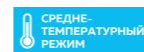

Логистическая информация

нетто, кг	210
брутто, кг	340
ширина в упаковке, мм	1670
глубина в упаковке, мм	1200
высота в упаковке, мм	1120

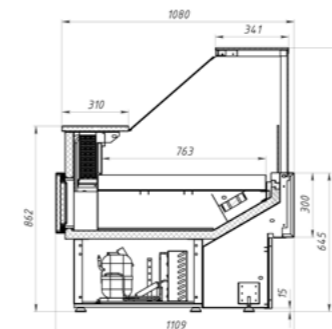
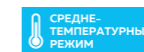

Логистическая информация

нетто, кг	230
брутто, кг	390
ширина в упаковке, мм	1950
глубина в упаковке, мм	1200
высота в упаковке, мм	1120

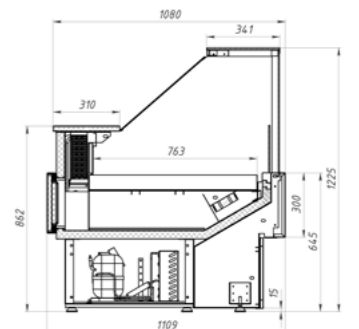
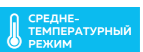

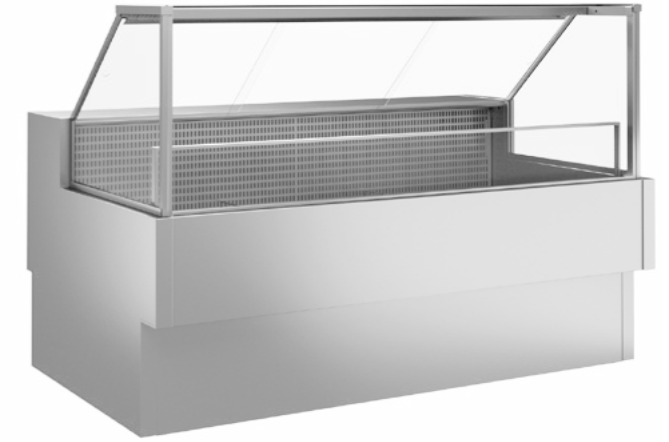
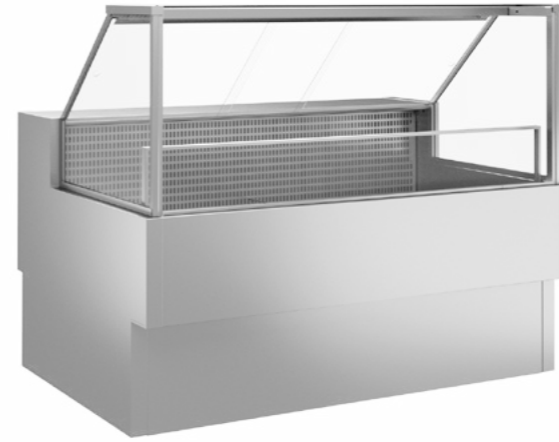
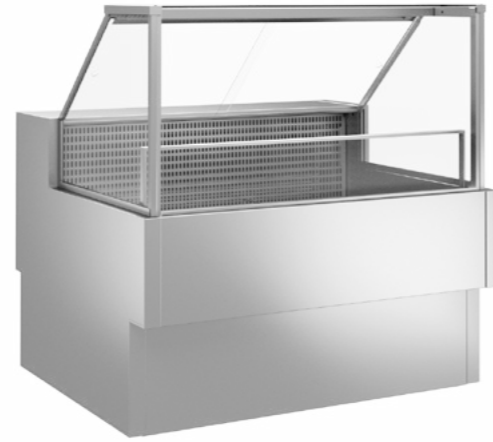
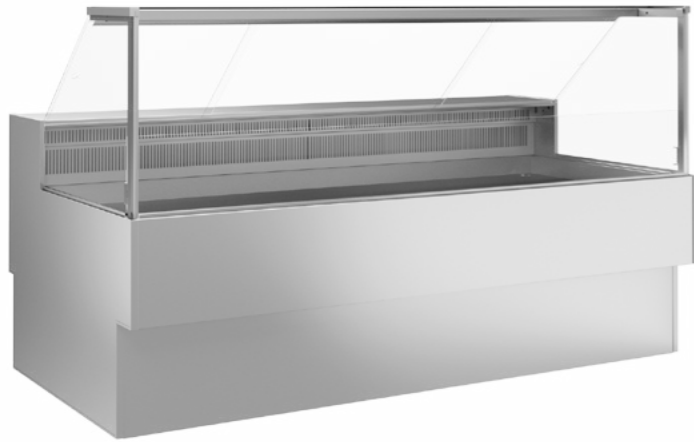

**«ИЛЕТЬ» ВХСл Cube 2,1**

температура охлаждаемого объема, °C	-5...0
при температуре окружающей среды, °C	+12...+25
глубина выкладки, мм	763
охлаждаемая площадь поддонов и полок, м²	1,5
полезный охлаждаемый объем, м³	0,23
наличие запасника	
потребление электроэнергии за сутки, квт/ч	14,9
ширина, мм	2025
глубина, мм	1109
высота, мм	1225

Логистическая информация

нетто, кг	260
брутто, кг	450
ширина в упаковке, мм	2230
глубина в упаковке, мм	1200
высота в упаковке, мм	1120

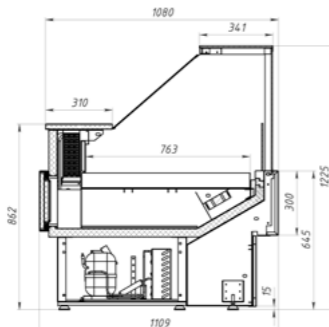

**«ИЛЕТЬ» ВХН Cube 1,2**

температура охлаждаемого объема, °C	-18...-12
при температуре окружающей среды, °C	+12...+35
глубина выкладки, мм	714
охлаждаемая площадь поддонов и полок, м²	0,79
полезный охлаждаемый объем, м³	0,12
наличие запасника	нет
потребление электроэнергии за сутки, квт/ч	11,5
ширина, мм	1145
глубина, мм	1080
высота, мм	1225

Логистическая информация

нетто, кг	185
брутто, кг	295
ширина в упаковке, мм	1350
глубина в упаковке, мм	1200
высота в упаковке, мм	1120

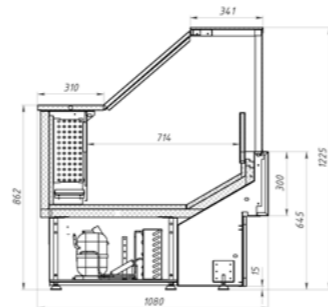

**«ИЛЕТЬ» ВХН Cube 1,5**

температура охлаждаемого объема, °C	-18...-12
при температуре окружающей среды, °C	+12...+35
глубина выкладки, мм	714
охлаждаемая площадь поддонов и полок, м²	1,0
полезный охлаждаемый объем, м³	0,15
наличие запасника	нет
потребление электроэнергии за сутки, квт/ч	12,5
ширина, мм	1445
глубина, мм	1080
высота, мм	1225

Логистическая информация

нетто, кг	215
брутто, кг	345
ширина в упаковке, мм	1670
глубина в упаковке, мм	1200
высота в упаковке, мм	1120

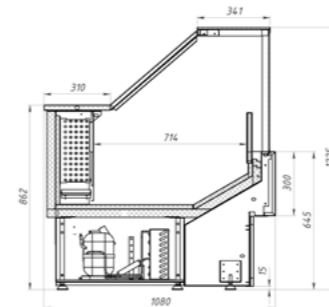

**«ИЛЕТЬ» ВХН Cube 1,8**

температура охлаждаемого объема, °C	-18...-12
при температуре окружающей среды, °C	+12...+35
глубина выкладки, мм	714
охлаждаемая площадь поддонов и полок, м²	1,21
полезный охлаждаемый объем, м³	0,18
наличие запасника	нет
потребление электроэнергии за сутки, квт/ч	14,2
ширина, мм	1745
глубина, мм	1080
высота, мм	1225

Логистическая информация

нетто, кг	235
брутто, кг	395
ширина в упаковке, мм	1950
глубина в упаковке, мм	1200
высота в упаковке, мм	1120

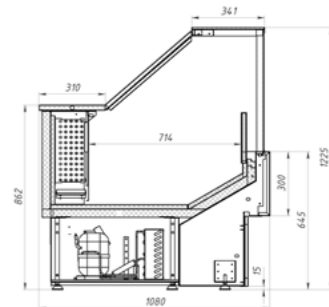

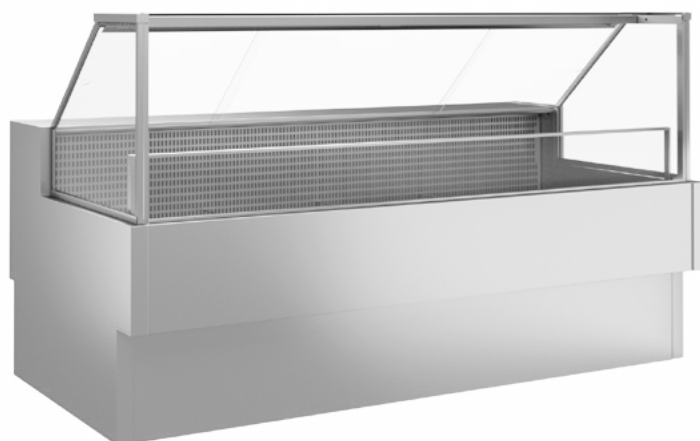

**«ИЛЕТЬ» VХN Cube**

**2,1**

температура охлаждаемого объема, °C	-18...-12
при температуре окружающей среды, °C	+12...+35
глубина выкладки, мм	714
охлаждаемая площадь поддонов и полок, м²	1,41
полезный охлаждаемый объем, м³	0,21
наличие запасника	нет
потребление электроэнергии за сутки, квт/ч	18,6
ширина, мм	2025
глубина, мм	1080
высота, мм	1225

**Логистическая информация**

нетто, кг	265
брутто, кг	455
ширина в упаковке, мм	2230
глубина в упаковке, мм	1200
высота в упаковке, мм	1120

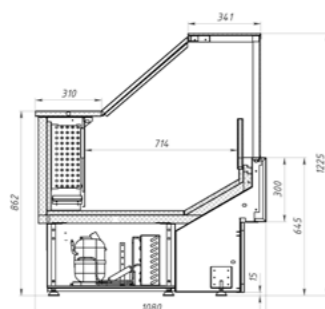
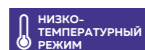

# КОНДИТЕРСКИЕ ВИТРИНЫ



## КОНДИТЕРСКИЕ ВИТРИНЫ «VENETO»

Холодильная витрина Veneto - отличное сочетание дизайна, цены, необходимой функциональности и качества. Витрины Veneto с успехом позволяет оснастить небольшое кафе или кондитерский магазин. Модельный ряд представлен не только прямыми секциями, но и угловыми решениями под 45 градусов. Также к заказу доступны небольшие охлаждаемые горки, выполненные в едином стиле. Отличным дополнением данной серии оборудования является обзорный кондитерский шкаф с вращающимися полками.

Стоит обратить внимание на наличие двух модификаций расчетного стола, одна из которых является стандартной неохлаждаемой, другая оснащена холодильным агрегатом и может поддерживать среднетемпературный режим +1...+10 °С.

Кондитерская витрина бизнес-класса идеально подходит для демонстрации кондитерских изделий, мясных и рыбных деликатесов для кафе, баров и магазинов юбного формата:

- стильный дизайн;
- светодиодная подсветка охлаждаемого объема каждой полки;
- принудительная вентиляция охлажденного воздуха обеспечивает равномерное распределение температур внутри витрины;
- в витринах Veneto применяются стеклопакеты.



**«VENETO» VS New 0,95**

температура охлаждаемого объема, °C	+5...+12
при температуре окружающей среды, °C	+12...+25
охлаждаемая площадь поддонов и полок, м <sup>2</sup>	1,4
полезный охлаждаемый объем, м <sup>3</sup>	0,28
наличие запасника	нет
потребление электроэнергии за сутки, квт/ч	8
ширина, мм	950
глубина, мм	695
высота, мм	1265

Логистическая информация

нетто, кг	130
брутто, кг	230
ширина в упаковке, мм	1160
глубина в упаковке, мм	930
высота в упаковке, мм	1460

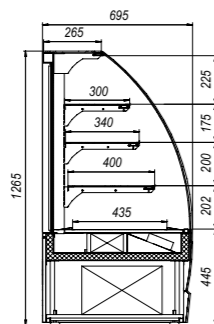
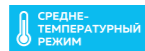

**«VENETO» VS New нержавеющейка 0,95**

температура охлаждаемого объема, °C	+5...+12
при температуре окружающей среды, °C	+12...+25
охлаждаемая площадь поддонов и полок, м <sup>2</sup>	1,4
полезный охлаждаемый объем, м <sup>3</sup>	0,28
наличие запасника	нет
потребление электроэнергии за сутки, квт/ч	8
ширина, мм	950
глубина, мм	695
высота, мм	1265

Логистическая информация

нетто, кг	130
брутто, кг	230
ширина в упаковке, мм	1160
глубина в упаковке, мм	930
высота в упаковке, мм	1460

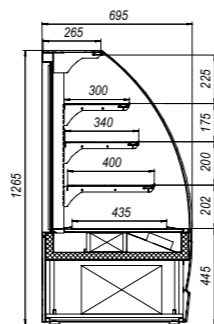
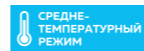

**«VENETO» VS New 1,3**

температура охлаждаемого объема, °C	+5...+12
при температуре окружающей среды, °C	+12...+25
охлаждаемая площадь поддонов и полок, м <sup>2</sup>	1,9
полезный охлаждаемый объем, м <sup>3</sup>	0,38
наличие запасника	нет
потребление электроэнергии за сутки, квт/ч	9
ширина, мм	1305
глубина, мм	695
высота, мм	1265

Логистическая информация 1,3

нетто, кг	180
брутто, кг	340
ширина в упаковке, мм	1530
глубина в упаковке, мм	930
высота в упаковке, мм	1460

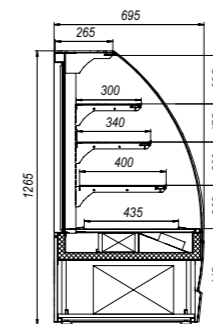
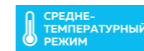

**«VENETO» VS New нержавеющейка 1,3**

температура охлаждаемого объема, °C	+5...+12
при температуре окружающей среды, °C	+12...+25
охлаждаемая площадь поддонов и полок, м <sup>2</sup>	1,9
полезный охлаждаемый объем, м <sup>3</sup>	0,38
наличие запасника	нет
потребление электроэнергии за сутки, квт/ч	9
ширина, мм	1305
глубина, мм	695
высота, мм	1265

Логистическая информация 1,3

нетто, кг	180
брутто, кг	340
ширина в упаковке, мм	1530
глубина в упаковке, мм	930
высота в упаковке, мм	1460

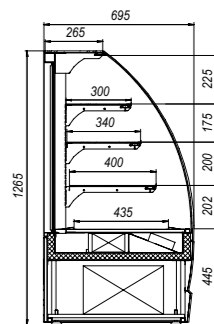
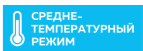



**«VENETO» VS 0,75**

температура охлаждаемого объема, °C	0...+7
при температуре окружающей среды, °C	+12...+25
охлаждаемая площадь поддонов и полок, м <sup>2</sup>	1,1
полезный охлаждаемый объем, м <sup>3</sup>	0,17
наличие запасника	нет
потребление электроэнергии за сутки, квт/ч	7,3
ширина, мм	750
глубина, мм	690
высота, мм	1265

Логистическая информация

нетто, кг	120
брутто, кг	220
ширина в упаковке, мм	960
глубина в упаковке, мм	930
высота в упаковке, мм	1460

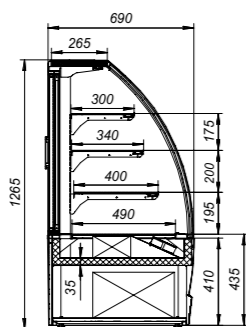
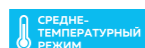

**«VENETO» VS нержавейка 0,75**

температура охлаждаемого объема, °C	0...+7
при температуре окружающей среды, °C	+12...+25
охлаждаемая площадь поддонов и полок, м <sup>2</sup>	1,1
полезный охлаждаемый объем, м <sup>3</sup>	0,17
наличие запасника	нет
потребление электроэнергии за сутки, квт/ч	7,3
ширина, мм	750
глубина, мм	690
высота, мм	1265

Логистическая информация

нетто, кг	120
брутто, кг	220
ширина в упаковке, мм	960
глубина в упаковке, мм	930
высота в упаковке, мм	1460

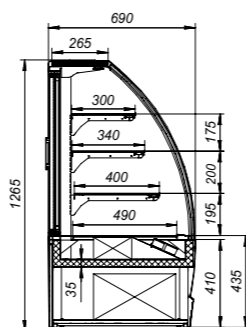
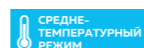

**«VENETO» VS 0,95**

температура охлаждаемого объема, °C	0...+7
при температуре окружающей среды, °C	+12...+25
охлаждаемая площадь поддонов и полок, м <sup>2</sup>	1,3
полезный охлаждаемый объем, м <sup>3</sup>	0,25
наличие запасника	нет
потребление электроэнергии за сутки, квт/ч	8,8
ширина, мм	950
глубина, мм	690
высота, мм	1265

Логистическая информация

нетто, кг	145
брутто, кг	245
ширина в упаковке, мм	1160
глубина в упаковке, мм	930
высота в упаковке, мм	1460

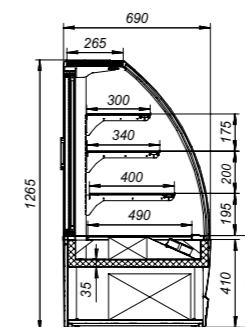
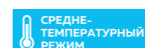

**«VENETO» VS Cube 0,95**

температура охлаждаемого объема, °C	0...+7
при температуре окружающей среды, °C	+12...+25
охлаждаемая площадь поддонов и полок, м <sup>2</sup>	1,5
полезный охлаждаемый объем, м <sup>3</sup>	0,43
наличие запасника	нет
потребление электроэнергии за сутки, квт/ч	8,8
ширина, мм	950
глубина, мм	690
высота, мм	1255

Логистическая информация

нетто, кг	160
брутто, кг	230
ширина в упаковке, мм	1160
глубина в упаковке, мм	930
высота в упаковке, мм	1460

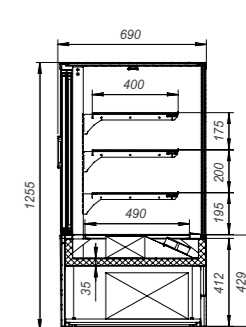
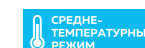



**«VENETO» VS статика 0,95**

температура охлаждаемого объема, °C	0...+7
при температуре окружающей среды, °C	+12...+25
охлаждаемая площадь поддонов и полок, м²	1,03
полезный охлаждаемый объем, м³	0,23
наличие запасника	нет
потребление электроэнергии за сутки, квт/ч	11,35
ширина, мм	950
глубина, мм	770
высота, мм	1265

Логистическая информация

нетто, кг	135
брутто, кг	235
ширина в упаковке, мм	1160
глубина в упаковке, мм	930
высота в упаковке, мм	1460

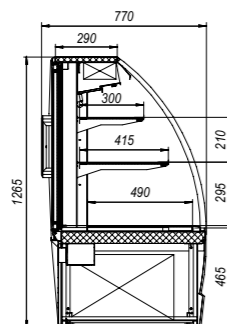
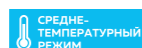

**«VENETO» VS 1,3**

температура охлаждаемого объема, °C	0...+7
при температуре окружающей среды, °C	+12...+25
охлаждаемая площадь поддонов и полок, м²	1,8
полезный охлаждаемый объем, м³	0,35
наличие запасника	нет
потребление электроэнергии за сутки, квт/ч	10,4
ширина, мм	1305
глубина, мм	690
высота, мм	1265

Логистическая информация

нетто, кг	200
брутто, кг	360
ширина в упаковке, мм	1530
глубина в упаковке, мм	930
высота в упаковке, мм	1460

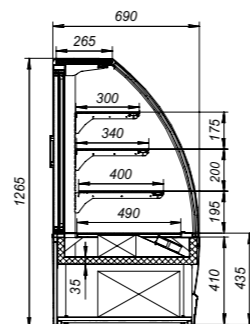
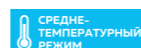

**«VENETO» VS Cube 1,3**

температура охлаждаемого объема, °C	0...+7
при температуре окружающей среды, °C	+12...+25
охлаждаемая площадь поддонов и полок, м²	2,1
полезный охлаждаемый объем, м³	0,6
наличие запасника	нет
потребление электроэнергии за сутки, квт/ч	10,4
ширина, мм	1305
глубина, мм	690
высота, мм	1255

Логистическая информация

нетто, кг	235
брутто, кг	340
ширина в упаковке, мм	1530
глубина в упаковке, мм	930
высота в упаковке, мм	1460

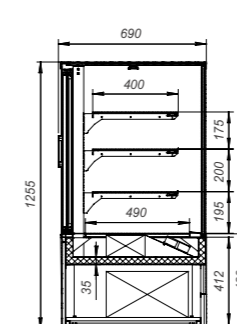
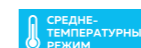

**«VENETO» VS Cube нержавейка 0,95**

температура охлаждаемого объема, °C	0...+7
при температуре окружающей среды, °C	+12...+25
охлаждаемая площадь поддонов и полок, м²	1,5
полезный охлаждаемый объем, м³	0,43
наличие запасника	нет
потребление электроэнергии за сутки, квт/ч	8,8
ширина, мм	950
глубина, мм	690
высота, мм	1255

Логистическая информация

нетто, кг	160
брутто, кг	230
ширина в упаковке, мм	1160
глубина в упаковке, мм	930
высота в упаковке, мм	1460

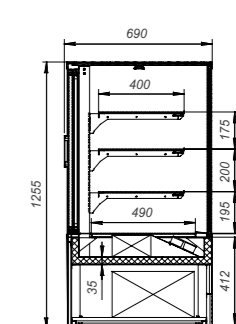
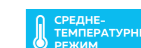



**«VENETO» Cube нержавейка 1,3**

температура охлаждаемого объема, °C	0...+7
при температуре окружающей среды, °C	+12...+25
охлаждаемая площадь поддонов и полок, м <sup>2</sup>	2,1
полезный охлаждаемый объем, м <sup>3</sup>	0,6
наличие запасника	нет
потребление электроэнергии за сутки, квт/ч	10,4
ширина, мм	1305
глубина, мм	690
высота, мм	1255

Логистическая информация

нетто, кг	160
брутто, кг	230
ширина в упаковке, мм	1160
глубина в упаковке, мм	930
высота в упаковке, мм	1460

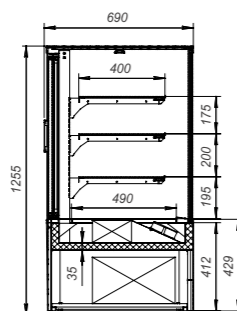
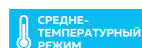

**«VENETO» VS0 0,75**

температура охлаждаемого объема, °C	+1...+10
при температуре окружающей среды, °C	+12...+25
охлаждаемая площадь поддонов и полок, м <sup>2</sup>	0,75
полезный охлаждаемый объем, м <sup>3</sup>	0,21
наличие запасника	нет
потребление электроэнергии за сутки, квт/ч	11,5
ширина, мм	750
глубина, мм	750
высота, мм	1265

Логистическая информация 0,95

нетто, кг	150
брутто, кг	250
ширина в упаковке, мм	950
глубина в упаковке, мм	930
высота в упаковке, мм	1460

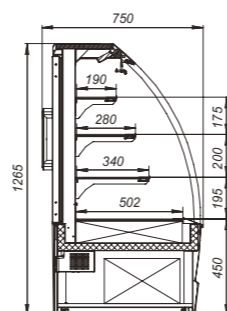
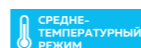

**«VENETO» VS0 0,95**

температура охлаждаемого объема, °C	+1...+10
при температуре окружающей среды, °C	+12...+25
охлаждаемая площадь поддонов и полок, м <sup>2</sup>	1,1
полезный охлаждаемый объем, м <sup>3</sup>	0,27
наличие запасника	нет
потребление электроэнергии за сутки, квт/ч	13,0
ширина, мм	950
глубина, мм	750
высота, мм	1265

Логистическая информация

нетто, кг	160
брутто, кг	260
ширина в упаковке, мм	950
глубина в упаковке, мм	930
высота в упаковке, мм	1460

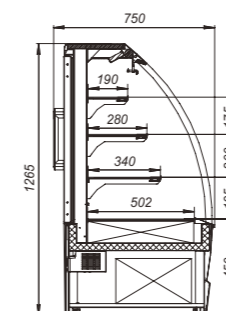
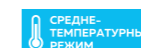

**«VENETO» VS0 1,3**

температура охлаждаемого объема, °C	+1...+10
при температуре окружающей среды, °C	+12...+25
охлаждаемая площадь поддонов и полок, м <sup>2</sup>	1,6
полезный охлаждаемый объем, м <sup>3</sup>	0,37
наличие запасника	нет
потребление электроэнергии за сутки, квт/ч	13,0
ширина, мм	1305
глубина, мм	750
высота, мм	1265

Логистическая информация

нетто, кг	190
брутто, кг	350
ширина в упаковке, мм	1530
глубина в упаковке, мм	930
высота в упаковке, мм	1460

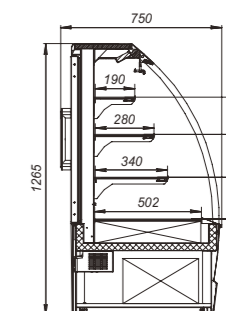
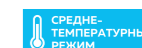

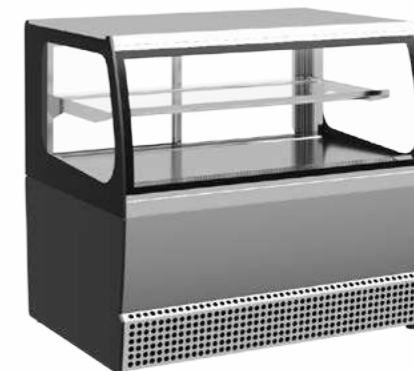

**«VENETO» VS UN**

температура охлаждаемого объема, °C	0...+7
при температуре окружающей среды, °C	+12...+25
охлаждаемая площадь поддонов и полок, м <sup>2</sup>	1,14
полезный охлаждаемый объем, м <sup>3</sup>	0,22
наличие запасника	нет
потребление электроэнергии за сутки, квт/ч	8.8
ширина, мм	1200
глубина, мм	685
высота, мм	1265

Логистическая информация

нетто, кг	165
брутто, кг	360
ширина в упаковке, мм	1530
глубина в упаковке, мм	930
высота в упаковке, мм	1460

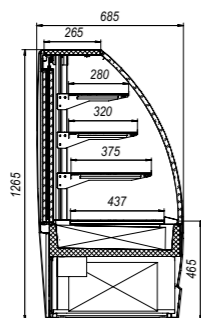
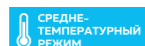

**«VENETO» VS нержавейка UN**

температура охлаждаемого объема, °C	0...+7
при температуре окружающей среды, °C	+12...+25
охлаждаемая площадь поддонов и полок, м <sup>2</sup>	1,14
полезный охлаждаемый объем, м <sup>3</sup>	0,22
наличие запасника	нет
потребление электроэнергии за сутки, квт/ч	8.8
ширина, мм	1200
глубина, мм	685
высота, мм	1265

Логистическая информация

нетто, кг	165
брутто, кг	360
ширина в упаковке, мм	1530
глубина в упаковке, мм	930
высота в упаковке, мм	1460

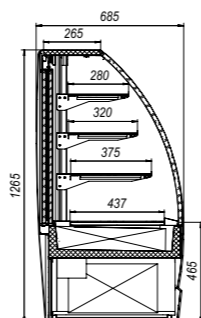
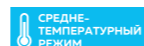

**«VENETO» VSk 0,95**

температура охлаждаемого объема, °C	+1...+10
при температуре окружающей среды, °C	+12...+25
охлаждаемая площадь поддонов и полок, м <sup>2</sup>	0,77
полезный охлаждаемый объем, м <sup>3</sup>	0,14
наличие запасника	нет
потребление электроэнергии за сутки, квт/ч	8,2
ширина, мм	950
глубина, мм	740
высота, мм	865

Логистическая информация

нетто, кг	125
брутто, кг	200
ширина в упаковке, мм	1160
глубина в упаковке, мм	930
высота в упаковке, мм	1130

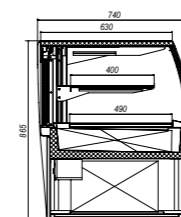
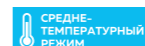

**«VENETO» VSk нержавейка 0,95**

температура охлаждаемого объема, °C	+1...+10
при температуре окружающей среды, °C	+12...+25
охлаждаемая площадь поддонов и полок, м <sup>2</sup>	0,77
полезный охлаждаемый объем, м <sup>3</sup>	0,14
наличие запасника	нет
потребление электроэнергии за сутки, квт/ч	8,2
ширина, мм	950
глубина, мм	740
высота, мм	865

Логистическая информация

нетто, кг	125
брутто, кг	200
ширина в упаковке, мм	1160
глубина в упаковке, мм	930
высота в упаковке, мм	1130

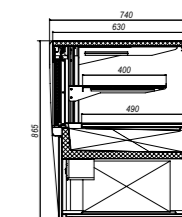
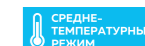



**«VENETO» неохлаждаемый прилавок**

Равномерно распределенная нагрузка на стол, кг	20
Равномерно распределенная нагрузка на полку, кг	20
ширина, мм	950
глубина, мм	740
высота, мм	865

**Логистическая информация**

нетто, кг	70
брутто, кг	120
ширина в упаковке, мм	1150
глубина в упаковке, мм	930
высота в упаковке, мм	1120

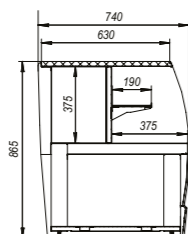

**«VENETO» неохлаждаемый прилавок нержавеющей**

Равномерно распределенная нагрузка на стол, кг	20
Равномерно распределенная нагрузка на полку, кг	20
ширина, мм	950
глубина, мм	740
высота, мм	865

**Логистическая информация**

нетто, кг	70
брутто, кг	120
ширина в упаковке, мм	1150
глубина в упаковке, мм	930
высота в упаковке, мм	1120

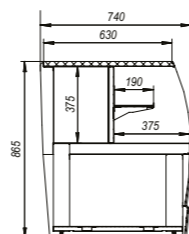

**«VENETO» VSр**

температура охлаждаемого объема, °C	+5...+12
при температуре окружающей среды, °C	+12...+25
охлаждаемая площадь поддонов и полок, м²	1,62
полезный охлаждаемый объем, м³	0,5
потребление электроэнергии за сутки, квт/ч	12
ширина, мм	950
глубина, мм	870
высота, мм	2050

**Логистическая информация**

нетто, кг	150
брутто, кг	300
ширина в упаковке, мм	1170
глубина в упаковке, мм	1050
высота в упаковке, мм	2200

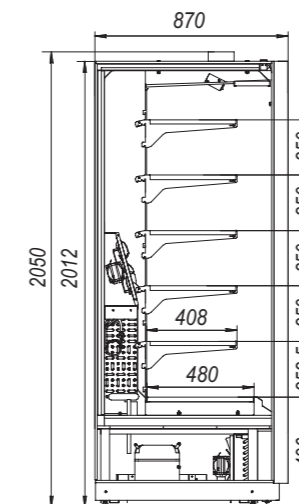
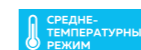

**«VENETO» VSо**

температура охлаждаемого объема, °C	+1...+10
при температуре окружающей среды, °C	+12...+25
охлаждаемая площадь поддонов и полок, м²	1,1
полезный охлаждаемый объем, м³	0,27
потребление электроэнергии за сутки, квт/ч	13,0
ширина, мм	950
глубина, мм	705
высота, мм	1265

**Логистическая информация**

нетто, кг	160
брутто, кг	260
ширина в упаковке, мм	1160
глубина в упаковке, мм	930
высота в упаковке, мм	1460

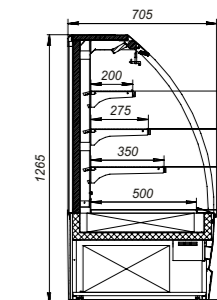
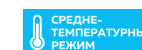



**«VENETO» VS0 0,95 GK**

температура охлаждаемого объема, °C	+1...+10
при температуре окружающей среды, °C	+12...+25
охлаждаемая площадь поддонов и полок, м²	1,1
полезный охлаждаемый объем, м³	0,27
потребление электроэнергии за сутки, квт/ч	13,0
ширина, мм	950
глубина, мм	705
высота, мм	1265

**«VENETO» VS0 1,3 GK**

температура охлаждаемого объема, °C	+1...+10
при температуре окружающей среды, °C	+12...+25
охлаждаемая площадь поддонов и полок, м²	1,6
полезный охлаждаемый объем, м³	0,37
потребление электроэнергии за сутки, квт/ч	13,0
ширина, мм	1305
глубина, мм	705
высота, мм	1265

**«VENETO» VS0 нержавейка 1,3 GK**

температура охлаждаемого объема, °C	+1...+10
при температуре окружающей среды, °C	+12...+25
охлаждаемая площадь поддонов и полок, м²	1,6
полезный охлаждаемый объем, м³	0,37
потребление электроэнергии за сутки, квт/ч	13,0
ширина, мм	1305
глубина, мм	705
высота, мм	1265

**«VENETO» RS с вращающимися полками 0,4**

температура охлаждаемого объема, °C	+2...+10
при температуре окружающей среды, °C	+12...+25
охлаждаемая площадь поддонов и полок, м²	1,1
полезный охлаждаемый объем, м³	0,22
потребление электроэнергии за сутки, квт/ч	4,5
ширина, мм	600
глубина, мм	600
высота, мм	1990

Логистическая информация

нетто, кг	160
брутто, кг	260
ширина в упаковке, мм	1160
глубина в упаковке, мм	930
высота в упаковке, мм	1460

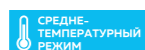

Логистическая информация

нетто, кг	190
брутто, кг	350
ширина в упаковке, мм	1530
глубина в упаковке, мм	930
высота в упаковке, мм	1460

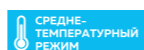

Логистическая информация

нетто, кг	190
брутто, кг	350
ширина в упаковке, мм	1530
глубина в упаковке, мм	930
высота в упаковке, мм	1460

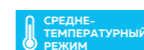

Логистическая информация

нетто, кг	195
брутто, кг	300
ширина в упаковке, мм	790
глубина в упаковке, мм	850
высота в упаковке, мм	2090

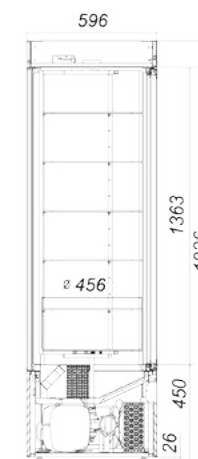
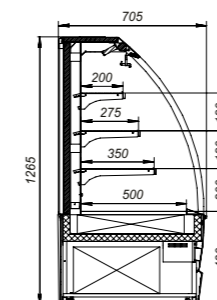
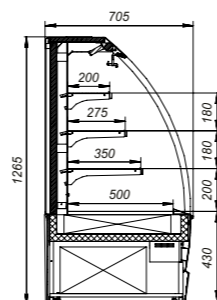
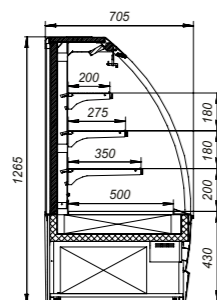
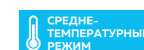

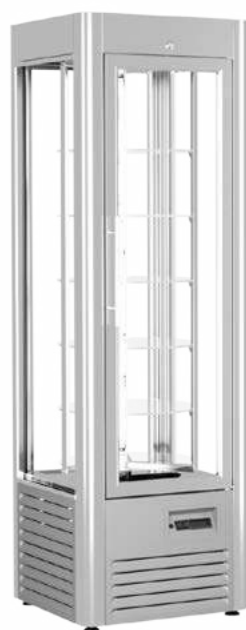

**«VENETO» RS нержавеющейка с вращающимися полками** 0,4

температура охлаждаемого объема, °C	+2...+10
при температуре окружающей среды, °C	+12...+25
охлаждаемая площадь поддонов и полок, м²	1,1
полезный охлаждаемый объем, м³	0,22
потребление электроэнергии за сутки, квт/ч	4,5
ширина, мм	600
глубина, мм	600
высота, мм	1990

Логистическая информация

нетто, кг	195
брутто, кг	300
ширина в упаковке, мм	790
глубина в упаковке, мм	850
высота в упаковке, мм	2090

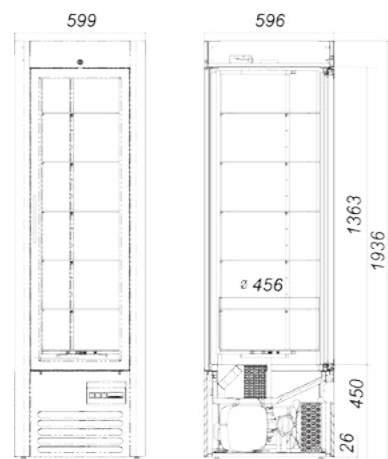
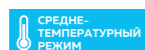

**«VENETO» RS нержавеющейка полки-решетки** 0,4

температура охлаждаемого объема, °C	+2...+10
при температуре окружающей среды, °C	+12...+25
охлаждаемая площадь поддонов и полок, м²	1,25
полезный охлаждаемый объем, м³	0,34
потребление электроэнергии за сутки, квт/ч	4,5
ширина, мм	600
глубина, мм	600
высота, мм	1990

Логистическая информация

нетто, кг	195
брутто, кг	300
ширина в упаковке, мм	790
глубина в упаковке, мм	850
высота в упаковке, мм	2090

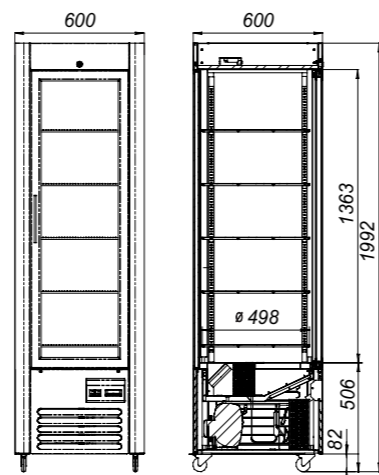
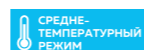

**«VENETO» VSn** 0,95

температура охлаждаемого объема, °C	+1...+10
при температуре окружающей среды, °C	+12...+25
охлаждаемая площадь поддонов и полок, м²	0,95
полезный охлаждаемый объем, м³	0,18
наличие запасника	нет
потребление электроэнергии за сутки, квт/ч	3,1
ширина, мм	950
глубина, мм	730
высота, мм	875

Логистическая информация

нетто, кг	140
брутто, кг	220
ширина в упаковке, мм	116
глубина в упаковке, мм	930
высота в упаковке, мм	113

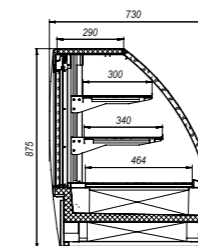
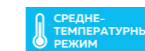

**«VENETO» VSn нержавеющейка** 0,95

температура охлаждаемого объема, °C	+1...+10
при температуре окружающей среды, °C	+12...+25
охлаждаемая площадь поддонов и полок, м²	0,95
полезный охлаждаемый объем, м³	0,18
наличие запасника	нет
потребление электроэнергии за сутки, квт/ч	3,1
ширина, мм	950
глубина, мм	730
высота, мм	875

Логистическая информация

нетто, кг	140
брутто, кг	220
ширина в упаковке, мм	116
глубина в упаковке, мм	930
высота в упаковке, мм	113

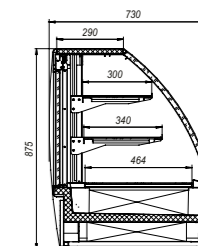
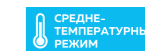



**«VENETO» VS нержавейка 0,95**

температура охлаждаемого объёма, °C	0...+7
при температуре окружающей среды, °C	+12...+25
охлаждаемая площадь поддонов и полок, м²	1,3
полезный охлаждаемый объем, м³	0,25
наличие запасника	нет
потребление электроэнергии за сутки, квт/ч	8,8
ширина, мм	950
глубина, мм	690
высота, мм	1265

**«VENETO» VS нержавейка 1,3**

температура охлаждаемого объёма, °C	0...+7
при температуре окружающей среды, °C	+12...+25
охлаждаемая площадь поддонов и полок, м²	1,8
полезный охлаждаемый объем, м³	0,35
наличие запасника	нет
потребление электроэнергии за сутки, квт/ч	10,4
ширина, мм	1305
глубина, мм	690
высота, мм	1265

**«VENETO» VSo нержавейка 0,95**

температура охлаждаемого объёма, °C	+1...+10
при температуре окружающей среды, °C	+12...+25
охлаждаемая площадь поддонов и полок, м²	1,16
полезный охлаждаемый объем, м³	0,21
наличие запасника	нет
потребление электроэнергии за сутки, квт/ч	11,45
ширина, мм	950
глубина, мм	750
высота, мм	1265

**«VENETO» VSo нержавейка 1,3**

температура охлаждаемого объёма, °C	+1...+10
при температуре окружающей среды, °C	+12...+25
охлаждаемая площадь поддонов и полок, м²	1,6
полезный охлаждаемый объем, м³	0,31
наличие запасника	нет
потребление электроэнергии за сутки, квт/ч	13,1
ширина, мм	1305
глубина, мм	750
высота, мм	1265

**Логистическая информация**

нетто, кг	145
брутто, кг	245
ширина в упаковке, мм	1160
глубина в упаковке, мм	930
высота в упаковке, мм	1460

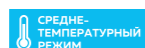

**Логистическая информация**

нетто, кг	200
брутто, кг	360
ширина в упаковке, мм	1530
глубина в упаковке, мм	930
высота в упаковке, мм	1460

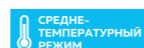

**Логистическая информация 0,95**

нетто, кг	145
брутто, кг	245
ширина в упаковке, мм	950
глубина в упаковке, мм	930
высота в упаковке, мм	1460

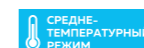

**Логистическая информация**

нетто, кг	200
брутто, кг	360
ширина в упаковке, мм	1530
глубина в упаковке, мм	930
высота в упаковке, мм	1460

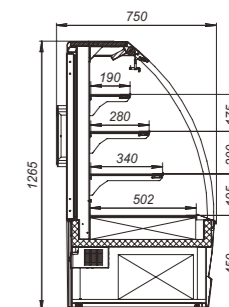
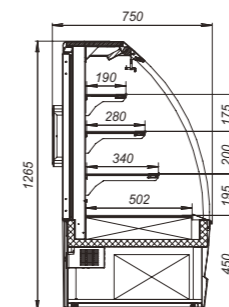
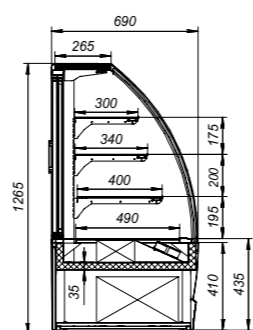
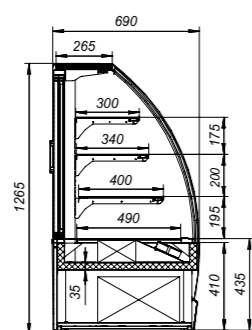
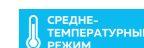

# ПРИСТЕННЫЕ ВИТРИНЫ (ГОРКИ)



## ПРИСТЕННЫЕ ВИТРИНЫ «НОВА»

Холодильные пристенные витрины серии «Нова» эконом класса для магазинов небольшой площади, павильонов, рынков, уличной торговли, для хранения, демонстрации и продажи мясных, рыбных продуктов и полуфабрикатов. Достоинства витрины – экономичность, простота и надежность в обслуживании, низкая цена.

### Стандартная комплектация:

- внутренняя и наружная облицовка, полки из стали, окрашенной
- белой порошковой краской;
- корпус из оцинкованной стали с пенополиуретановым заполнением;
- ценникодержатели;
- ограничители на полках;
- специальные теплоизоляционные ночные шторы;
- электронный блок управления Carel или Danfoss с индикацией
- температуры и режимом автоматического размораживания;
- выпаривание конденсата – ТЭН



«НОВА» ВХСп	1,25
температура охлаждаемого объема, °C	+1...+10
при температуре окружающей среды, °C	+12...+25
глубина выкладки, мм	4 x 400+540
охлаждаемая площадь поддонов и полок, м²	2,67
полезный охлаждаемый объем, м³	0,65
потребление электроэнергии за сутки, квт/ч	25,0
ширина, мм	1320
глубина, мм	802
высота, мм	2020

«НОВА» ВХСп	1,875
температура охлаждаемого объема, °C	+1...+10
при температуре окружающей среды, °C	+12...+25
глубина выкладки, мм	4 x 400+540
охлаждаемая площадь поддонов и полок, м²	4,0
полезный охлаждаемый объем, м³	0,975
потребление электроэнергии за сутки, квт/ч	30,0
ширина, мм	1945
глубина, мм	802
высота, мм	2020

Логистическая информация

нетто, кг	250
брутто, кг	350
ширина в упаковке, мм	1530
глубина в упаковке, мм	970
высота в упаковке, мм	2200

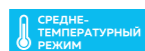

RAL  
5002 6029 3020 1003 9016

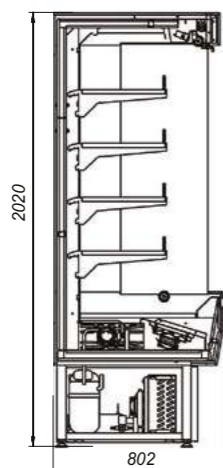

Логистическая информация

нетто, кг	400
брутто, кг	420
ширина в упаковке, мм	2150
глубина в упаковке, мм	970
высота в упаковке, мм	2200

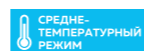

RAL  
5002 6029 3020 1003 9016

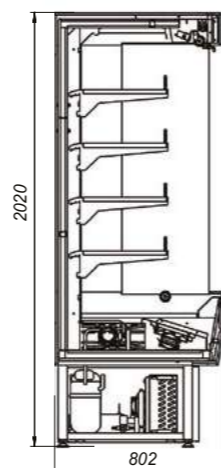



## ПРИСТЕННЫЕ ВИТРИНЫ «ФЛОРЕНЦИЯ»

Холодильная горка Флоренция – эффективное решение для магазинов и супермаркетов небольшой площади. Она отличается энергоемкостью, удобна и проста в эксплуатации. Флоренция снабжена верхним освещением, емкостью для сбора талой воды с функцией выпаривания, высокоэффективным испарителем, базовой и четырьмя навесными полками с возможностью установки под наклоном для удобства демонстрации содержимого покупателям.

### Стандартная комплектация:

- внутренняя и наружная облицовка, полки из стали, окрашенной белой порошковой краской;
- корпус с пенополиуретановым заполнением;
- ценникодержатели;
- ограничители на полках;
- специальные теплоизоляционные ночные шторы;
- электронный блок управления Carel или Danfoss с индикацией температуры и режимом автоматического размораживания;
- выпаривание конденсата – ТЭН;
- LED подсветка



**«ФЛОРЕНЦИЯ» VХSp** 0,6

температура охлаждаемого объема, °C	+1...+10
при температуре окружающей среды, °C	+12...+25
глубина выкладки, мм	1x300, 3x400 + 440
охлаждаемая площадь поддонов и полок, м²	1,0
полезный охлаждаемый объем, м³	0,29
потребление электроэнергии за сутки, квт/ч	9,0
ширина, мм	591
глубина, мм	697
высота, мм	2070

Логистическая информация

нетто, кг	80
брутто, кг	150
ширина в упаковке, мм	810
глубина в упаковке, мм	890
высота в упаковке, мм	2255

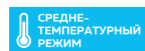

RAL

5002	6029	3020	1003	9016
------	------	------	------	------

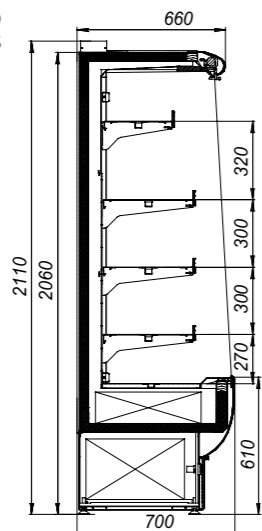

**«ФЛОРЕНЦИЯ» VХSp Cube** 0,6

температура охлаждаемого объема, °C	+1...+10
при температуре окружающей среды, °C	+12...+25
глубина выкладки, мм	1x300, 3x400 + 440
охлаждаемая площадь поддонов и полок, м²	1,0
полезный охлаждаемый объем, м³	0,29
потребление электроэнергии за сутки, квт/ч	9,0
ширина, мм	591
глубина, мм	697
высота, мм	2070

Логистическая информация

нетто, кг	80
брутто, кг	150
ширина в упаковке, мм	810
глубина в упаковке, мм	890
высота в упаковке, мм	2255

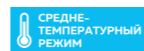

RAL

5002	6029	3020	1003	9016
------	------	------	------	------

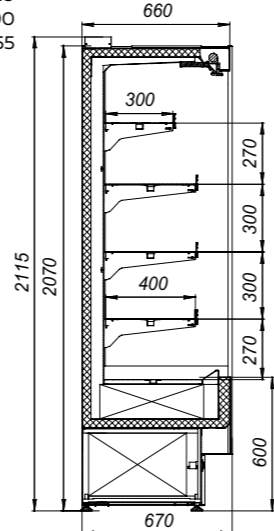

**«ФЛОРЕНЦИЯ» VХSp Micro** 0,6

температура охлаждаемого объема, °C	+1...+7
при температуре окружающей среды, °C	+12...+25
глубина выкладки, мм	
охлаждаемая площадь поддонов и полок, м²	0,2
полезный охлаждаемый объем, м³	0,026
потребление электроэнергии за сутки, квт/ч	12,0
ширина, мм	570
глубина, мм	620
высота, мм	804

Логистическая информация

нетто, кг	86
брутто, кг	140
ширина в упаковке, мм	
глубина в упаковке, мм	
высота в упаковке, мм	



RAL

5002	6029	3020	1003	9016
------	------	------	------	------

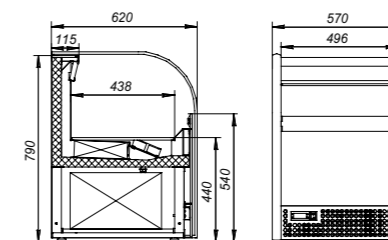

**«ФЛОРЕНЦИЯ» VХSp Mini** 0,6

температура охлаждаемого объема, °C	+2...+10
при температуре окружающей среды, °C	+12...+25
глубина выкладки, мм	
охлаждаемая площадь поддонов и полок, м²	0,7
полезный охлаждаемый объем, м³	0,13
потребление электроэнергии за сутки, квт/ч	17,0
ширина, мм	640
глубина, мм	775
высота, мм	1500

Логистическая информация

нетто, кг	130
брутто, кг	230
ширина в упаковке, мм	
глубина в упаковке, мм	
высота в упаковке, мм	

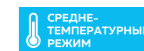

RAL

5002	6029	3020	1003	9016
------	------	------	------	------

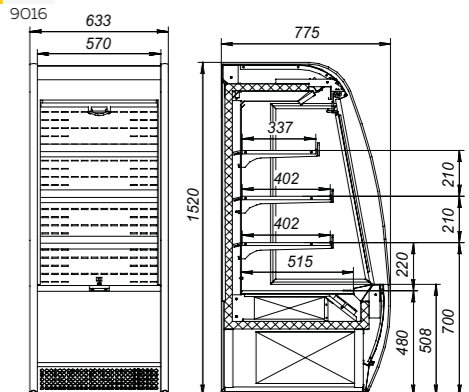

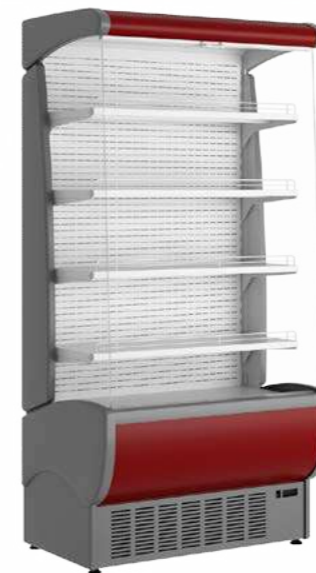
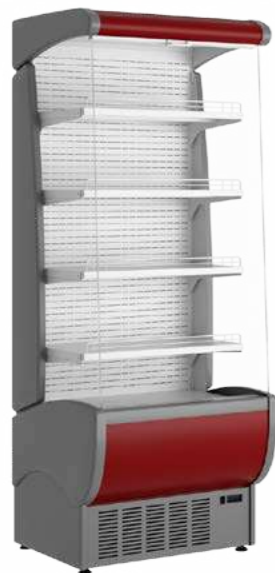

**«ФЛОРЕНЦИЯ» VХSp 0,8**

температура охлаждаемого объема, °C	+1...+10
при температуре окружающей среды, °C	+12...+25
глубина выкладки, мм	1x300, 3x400 + 440
охлаждаемая площадь поддонов и полок, м²	1,4
полезный охлаждаемый объем, м³	0,4
потребление электроэнергии за сутки, квт/ч	11,5
ширина, мм	791
глубина, мм	697
высота, мм	2070

**«ФЛОРЕНЦИЯ» VХSp Cube 0,8**

температура охлаждаемого объема, °C	+1...+10
при температуре окружающей среды, °C	+12...+25
глубина выкладки, мм	1x300, 3x400 + 440
охлаждаемая площадь поддонов и полок, м²	1,4
полезный охлаждаемый объем, м³	0,4
потребление электроэнергии за сутки, квт/ч	11,5
ширина, мм	791
глубина, мм	697
высота, мм	2070

**«ФЛОРЕНЦИЯ» VХSp 1,0**

температура охлаждаемого объема, °C	+1...+10
при температуре окружающей среды, °C	+12...+25
глубина выкладки, мм	1x300, 3x400 + 440
охлаждаемая площадь поддонов и полок, м²	1,84
полезный охлаждаемый объем, м³	0,51
потребление электроэнергии за сутки, квт/ч	13,0
ширина, мм	991
глубина, мм	697
высота, мм	2070

**«ФЛОРЕНЦИЯ» VХSp Cube 1,0**

температура охлаждаемого объема, °C	+1...+10
при температуре окружающей среды, °C	+12...+25
глубина выкладки, мм	1x300, 3x400 + 440
охлаждаемая площадь поддонов и полок, м²	1,84
полезный охлаждаемый объем, м³	0,51
потребление электроэнергии за сутки, квт/ч	13,0
ширина, мм	991
глубина, мм	697
высота, мм	2070

Логистическая информация

нетто, кг	90
брутто, кг	170
ширина в упаковке, мм	1010
глубина в упаковке, мм	890
высота в упаковке, мм	2255

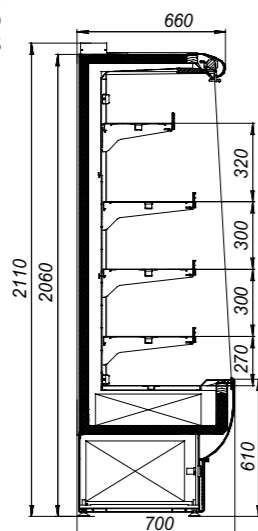
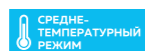

Логистическая информация

нетто, кг	90
брутто, кг	170
ширина в упаковке, мм	1010
глубина в упаковке, мм	890
высота в упаковке, мм	2255

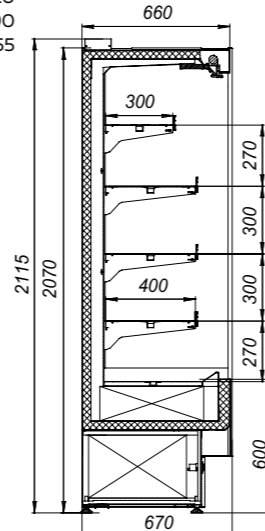
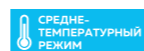

Логистическая информация

нетто, кг	100
брутто, кг	190
ширина в упаковке, мм	1210
глубина в упаковке, мм	890
высота в упаковке, мм	2255

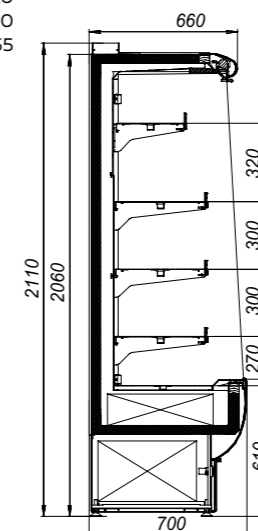
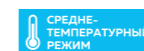

Логистическая информация

нетто, кг	100
брутто, кг	190
ширина в упаковке, мм	1210
глубина в упаковке, мм	890
высота в упаковке, мм	2255

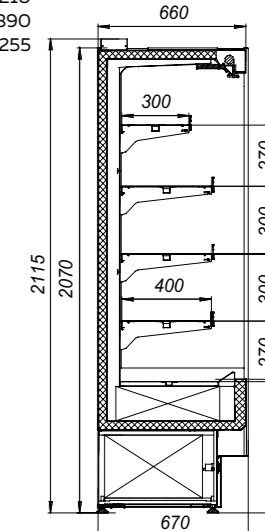
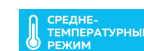

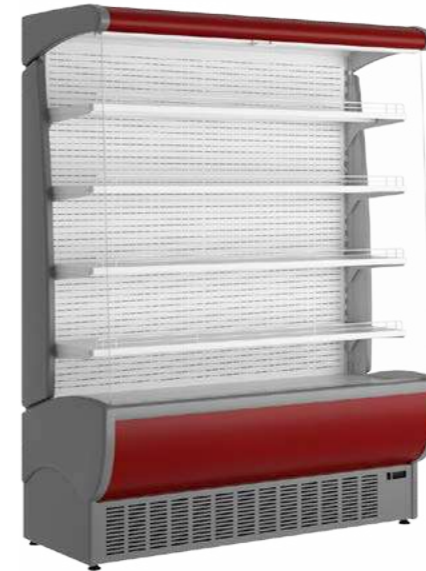
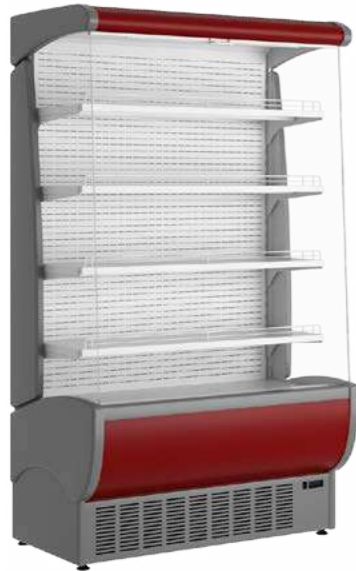

**«ФЛОРЕНЦИЯ» VХSp 1,2**

температура охлаждаемого объема, °C	+1...+10
при температуре окружающей среды, °C	+12...+25
глубина выкладки, мм	1x300, 3x400 + 440
охлаждаемая площадь поддонов и полок, м²	2,24
полезный охлаждаемый объем, м³	0,63
потребление электроэнергии за сутки, квт/ч	15,0
ширина, мм	1191
глубина, мм	697
высота, мм	2070

**«ФЛОРЕНЦИЯ» VХSp Cube 1,2**

температура охлаждаемого объема, °C	+1...+10
при температуре окружающей среды, °C	+12...+25
глубина выкладки, мм	1x300, 3x400 + 440
охлаждаемая площадь поддонов и полок, м²	2,24
полезный охлаждаемый объем, м³	0,63
потребление электроэнергии за сутки, квт/ч	15,0
ширина, мм	1191
глубина, мм	697
высота, мм	2070

**«ФЛОРЕНЦИЯ» VХSp 1,6**

температура охлаждаемого объема, °C	+1...+10
при температуре окружающей среды, °C	+12...+25
глубина выкладки, мм	1x300, 3x400 + 440
охлаждаемая площадь поддонов и полок, м²	3,0
полезный охлаждаемый объем, м³	0,85
потребление электроэнергии за сутки, квт/ч	18,0
ширина, мм	1591
глубина, мм	697
высота, мм	2070

**«ФЛОРЕНЦИЯ» VХSp Cube 1,6**

температура охлаждаемого объема, °C	+1...+10
при температуре окружающей среды, °C	+12...+25
глубина выкладки, мм	1x300, 3x400 + 440
охлаждаемая площадь поддонов и полок, м²	3,0
полезный охлаждаемый объем, м³	0,85
потребление электроэнергии за сутки, квт/ч	18,0
ширина, мм	1591
глубина, мм	697
высота, мм	2070

Логистическая информация

нетто, кг	110
брутто, кг	200
ширина в упаковке, мм	1410
глубина в упаковке, мм	890
высота в упаковке, мм	2255

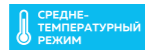

RAL	5002 6029 3020 1003 9016
-----	--------------------------

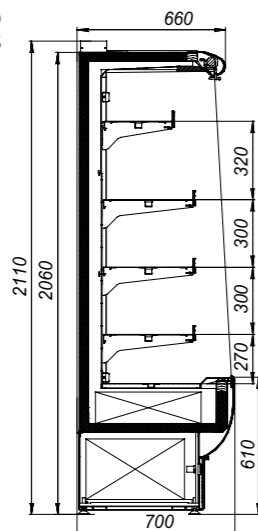

Логистическая информация

нетто, кг	110
брутто, кг	200
ширина в упаковке, мм	1410
глубина в упаковке, мм	890
высота в упаковке, мм	2255

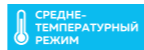

RAL	5002 6029 3020 1003 9016
-----	--------------------------

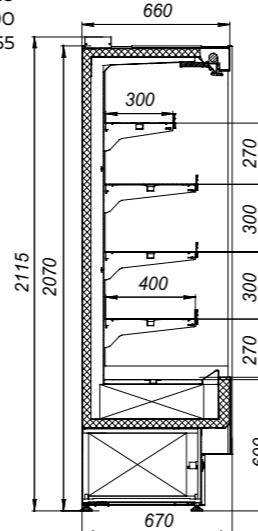

Логистическая информация

нетто, кг	125
брутто, кг	245
ширина в упаковке, мм	1810
глубина в упаковке, мм	890
высота в упаковке, мм	2255

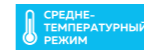

RAL	5002 6029 3020 1003 9016
-----	--------------------------

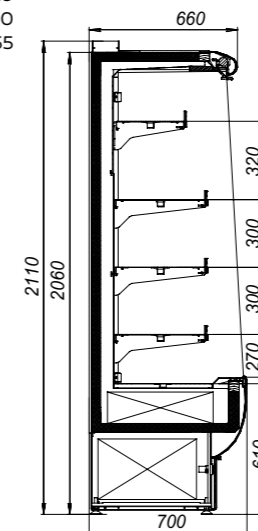

Логистическая информация

нетто, кг	125
брутто, кг	254
ширина в упаковке, мм	1810
глубина в упаковке, мм	890
высота в упаковке, мм	2255

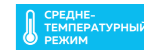

RAL	5002 6029 3020 1003 9016
-----	--------------------------

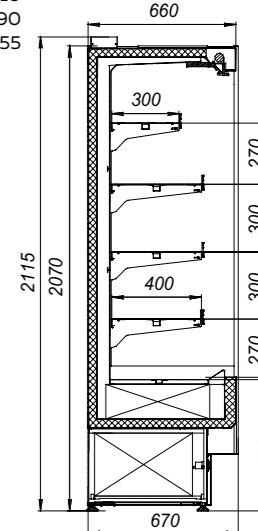



**«ФЛОРЕНЦИЯ» VHSn**

1,9

температура охлаждаемого объема, °C	+1...+10
при температуре окружающей среды, °C	+12...+25
глубина выкладки, мм	1x300, 3x400 + 440
охлаждаемая площадь поддонов и полок, м²	3,68
полезный охлаждаемый объем, м³	1,03
потребление электроэнергии за сутки, квт/ч	20,0
ширина, мм	1906
глубина, мм	697
высота, мм	2070

**«ФЛОРЕНЦИЯ» VHSn Cube**

1,9

температура охлаждаемого объема, °C	+1...+10
при температуре окружающей среды, °C	+12...+25
глубина выкладки, мм	1x300, 3x400 + 440
охлаждаемая площадь поддонов и полок, м²	3,68
полезный охлаждаемый объем, м³	1,03
потребление электроэнергии за сутки, квт/ч	20,0
ширина, мм	1906
глубина, мм	697
высота, мм	2070

Логистическая информация

нетто, кг	170
брутто, кг	320
ширина в упаковке, мм	2125
глубина в упаковке, мм	890
высота в упаковке, мм	2255

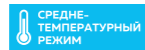

RAL  
5002 6029 3020 1003 9016

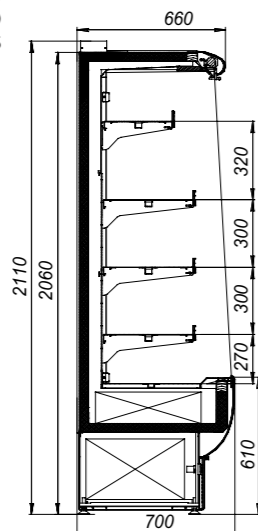

Логистическая информация

нетто, кг	170
брутто, кг	320
ширина в упаковке, мм	2125
глубина в упаковке, мм	890
высота в упаковке, мм	2255

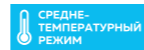

RAL  
5002 6029 3020 1003 9016

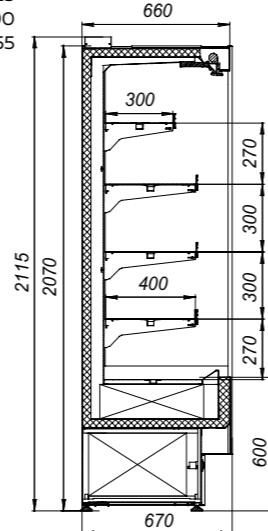



## ПРИСТЕННЫЕ ВИТРИНЫ «КУПЕЦ»

Холодильная пристенная витрина работает в среднетемпературном режиме, обеспечивая надежное хранение демонстрируемых продуктов в особых условиях. Длина полок достигает 2,5 м. Все поверхности витрины изготовлены из окрашенной стали в соответствии с санитарными нормами. Полиуретановая изоляция служит надежной защитой полезного объема от теплопотерь, повышая энергоэффективность.

Расчетный режим эксплуатации задан для температуры окружающей среды до + 32°C.

Температура регулируется электронным блоком управления с индикацией температуры.

Холодильный контур системы заправляется экологически безопасным хладагентом. Оттаивание испарителя происходит автоматически. Внутренний полезный объем вентилируется.

К иным особенностям данной витрины можно отнести наличие ценникодержателей, ограничителей на полках, специальных ночных шторок для теплоизоляции и функции автоматического выпаривания талой воды.

### Стандартная комплектация:

- внутренняя и наружная облицовка, полки из стали, окрашенной белой порошковой краской;
- корпус из оцинкованной стали с пенополиуретановым заполнением;
- ценникодержатели;
- ограничители на полках;
- специальные теплоизоляционные ночные шторки или стеклянные двери;
- электронный блок управления Carel или Danfoss с индикацией температуры и режимом автоматического размораживания;
- способ оттаивания – ТЭН;
- выпаривание конденсата – ТЭН



**«КУПЕЦ» VXCп NEW**

1,25

температура охлаждаемого объема, °C	+1...+10
при температуре окружающей среды, °C	+12...+25
глубина выкладки, мм	5 x 500 + 605
охлаждаемая площадь поддонов и полок, м²	3,85
полезный охлаждаемый объем, м³	0,92
потребление электроэнергии за сутки, квт/ч	34,0
ширина, мм	1330
глубина, мм	820
высота, мм	2120

Логистическая информация

нетто, кг	280
брутто, кг	390
ширина в упаковке, мм	1530
глубина в упаковке, мм	990
высота в упаковке, мм	2350

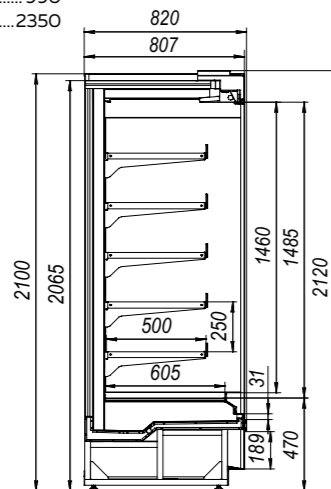
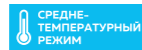

**«КУПЕЦ» VXCп NEW**

1,875

температура охлаждаемого объема, °C	+1...+10
при температуре окружающей среды, °C	+12...+25
глубина выкладки, мм	5 x 500 + 605 мм
охлаждаемая площадь поддонов и полок, м²	5,72
полезный охлаждаемый объем, м³	1,38
потребление электроэнергии за сутки, квт/ч	48,0
ширина, мм	2120
глубина, мм	820
высота, мм	2120

Логистическая информация

нетто, кг	310
брутто, кг	450
ширина в упаковке, мм	2150
глубина в упаковке, мм	990
высота в упаковке, мм	2350

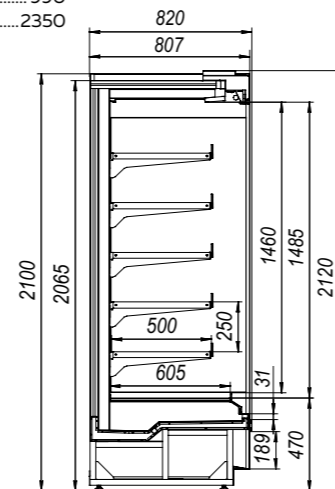
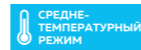

**«КУПЕЦ» VXCп NEW с дверями**

1,25

температура охлаждаемого объема, °C	+1...+10
при температуре окружающей среды, °C	+12...+25
глубина выкладки, мм	5 x 500 + 600 мм
охлаждаемая площадь поддонов и полок, м²	3,85
полезный охлаждаемый объем, м³	0,92
потребление электроэнергии за сутки, квт/ч	34,0
ширина, мм	1330
глубина, мм	820
высота, мм	2120

Логистическая информация

нетто, кг	280
брутто, кг	390
ширина в упаковке, мм	1530
глубина в упаковке, мм	990
высота в упаковке, мм	2350

Упаковка дверей

нетто, кг	30
брутто, кг	50
ширина в упаковке, мм	1775
глубина в упаковке, мм	110
высота в упаковке, мм	810

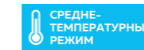
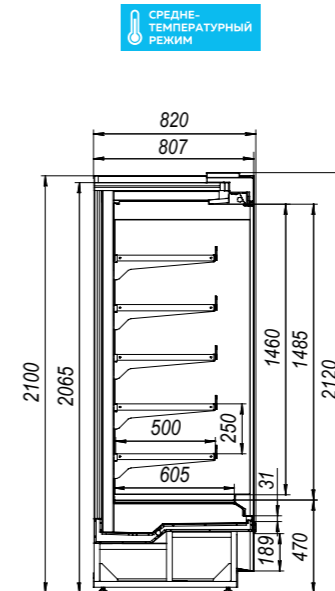

**«КУПЕЦ» VXCп NEW с дверями**

1,875

температура охлаждаемого объема, °C	+1...+10
при температуре окружающей среды, °C	+12...+25
глубина выкладки, мм	5 x 500 + 600 мм
охлаждаемая площадь поддонов и полок, м²	5,72
полезный охлаждаемый объем, м³	1,38
потребление электроэнергии за сутки, квт/ч	48,0
ширина, мм	2120
глубина, мм	820
высота, мм	2120

Логистическая информация

нетто, кг	310
брутто, кг	450
ширина в упаковке, мм	2150
глубина в упаковке, мм	990
высота в упаковке, мм	2350

Упаковка дверей

нетто, кг	45
брутто, кг	65
ширина в упаковке, мм	1775
глубина в упаковке, мм	110
высота в упаковке, мм	810

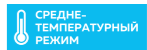
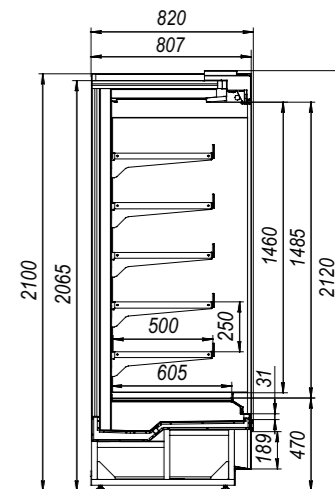



**«КУПЕЦ» VHS NEW с зеркалом 1,25**

температура охлаждаемого объема, °C	+1...+10
при температуре окружающей среды, °C	+12...+25
глубина выкладки, мм	5 x 500 + 600
охлаждаемая площадь поддонов и полок, м²	3,85
полезный охлаждаемый объем, м³	0,92
потребление электроэнергии за сутки, квт/ч	34,0
ширина, мм	1330
глубина, мм	820
высота, мм	2120

Логистическая информация

нетто, кг	280
брутто, кг	390
ширина в упаковке, мм	1530
глубина в упаковке, мм	990
высота в упаковке, мм	2350

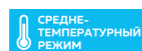

RAL

5002	6029	3020	1003	9016
------	------	------	------	------

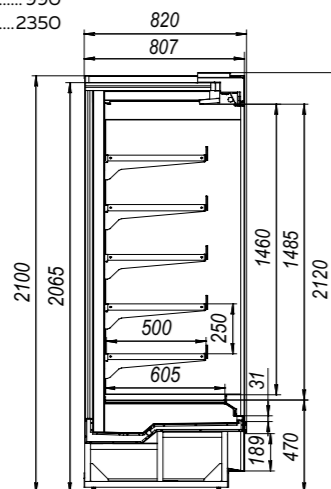

**«КУПЕЦ» VHS NEW с зеркалом 1,875**

температура охлаждаемого объема, °C	+1...+10
при температуре окружающей среды, °C	+12...+25
глубина выкладки, мм	5 x 500 + 600 мм
охлаждаемая площадь поддонов и полок, м²	5,72
полезный охлаждаемый объем, м³	1,38
потребление электроэнергии за сутки, квт/ч	48,0
ширина, мм	2120
глубина, мм	820
высота, мм	2120

Логистическая информация

нетто, кг	310
брутто, кг	450
ширина в упаковке, мм	2150
глубина в упаковке, мм	990
высота в упаковке, мм	2350

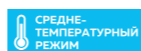

RAL

5002	6029	3020	1003	9016
------	------	------	------	------

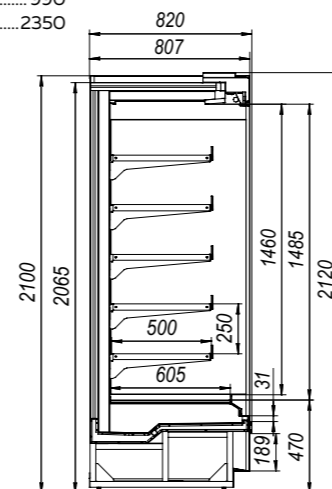



## ХОЛОДИЛЬНЫЕ ВИТРИНЫ «МИЛАН»

Низкотемпературная пристенная витрина предназначена для демонстрации, кратковременного хранения и продажи, предварительно замороженных до температуры полезного охлаждаемого объёма, пищевых продуктов, на предприятиях торговли и общественного питания.



«МИЛАН» VХNп	1,875
температура охлаждаемого объема, °C	-18
при температуре окружающей среды, °C	+12...+25
глубина выкладки, мм	400
охлаждаемая площадь поддонов и полок, м²	2,76
полезный охлаждаемый объем, м³	0,51
наличие запасника	нет
потребление электроэнергии за сутки, квт/ч	30,9
ширина, мм	1875
глубина, мм	920
высота, мм	2470

«МИЛАН» VХNп	2,5
температура охлаждаемого объема, °C	-18
при температуре окружающей среды, °C	+12...+25
глубина выкладки, мм	400
охлаждаемая площадь поддонов и полок, м²	3,68
полезный охлаждаемый объем, м³	0,67
наличие запасника	нет
потребление электроэнергии за сутки, квт/ч	35,5
ширина, мм	2500
глубина, мм	920
высота, мм	2440

«МИЛАН» VХNп	3,75
температура охлаждаемого объема, °C	-18
при температуре окружающей среды, °C	+12...+25
глубина выкладки, мм	400
охлаждаемая площадь поддонов и полок, м²	5,52
полезный охлаждаемый объем, м³	1,01
наличие запасника	нет
потребление электроэнергии за сутки, квт/ч	44,0
ширина, мм	3750
глубина, мм	920
высота, мм	2470

Логистическая информация

нетто, кг	400
<b>Габариты первой упаковки</b>	
брутто, кг	475
ширина в упаковке, мм	2200
глубина в упаковке, мм	950
высота в упаковке, мм	1570
<b>Габариты второй упаковки</b>	
брутто, кг	170
ширина в упаковке, мм	2020
глубина в упаковке, мм	1050
высота в упаковке, мм	450

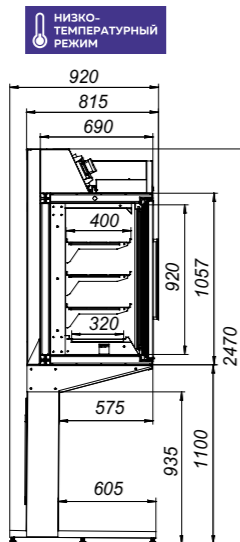

Логистическая информация

нетто, кг	560
<b>Габариты первой упаковки</b>	
брутто, кг	645
ширина в упаковке, мм	2820
глубина в упаковке, мм	950
высота в упаковке, мм	1570
<b>Габариты второй упаковки</b>	
брутто, кг	195
ширина в упаковке, мм	2610
глубина в упаковке, мм	1050
высота в упаковке, мм	450

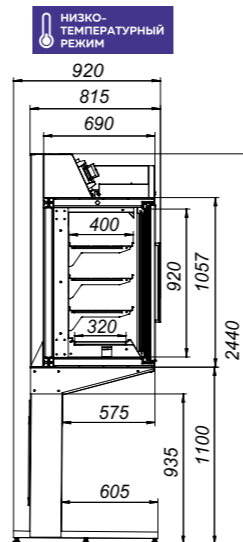

Логистическая информация

нетто, кг	720
<b>Габариты первой упаковки</b>	
брутто, кг	785
ширина в упаковке, мм	4070
глубина в упаковке, мм	950
высота в упаковке, мм	1570
<b>Габариты второй упаковки</b>	
брутто, кг	270
ширина в упаковке, мм	3860
глубина в упаковке, мм	1050
высота в упаковке, мм	450

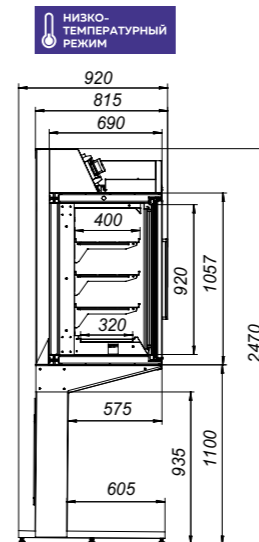



## ХОЛОДИЛЬНЫЕ ВИТРИНЫ «БОРДО»

Предназначена для демонстрации, кратковременного хранения и продажи, предварительно охлаждённых до температуры охлаждаемого объёма пищевых продуктов, на предприятиях торговли и общественного питания.



«БОРДО» ВХС	0,937
температура охлаждаемого объема, °C	0...+7
при температуре окружающей среды, °C	+12...+25
глубина выкладки, мм	
охлаждаемая площадь поддонов и полок, м²	1,5
полезный охлаждаемый объем, м³	0,32
наличие запасника	нет
потребление электроэнергии за сутки, квт/ч	14,4
ширина, мм	985
глубина, мм	935
высота, мм	1530

«БОРДО» ВХС	1,25
температура охлаждаемого объема, °C	0...+7
при температуре окружающей среды, °C	+12...+25
глубина выкладки, мм	
охлаждаемая площадь поддонов и полок, м²	2,0
полезный охлаждаемый объем, м³	0,43
наличие запасника	нет
потребление электроэнергии за сутки, квт/ч	16,4
ширина, мм	1295
глубина, мм	935
высота, мм	1530

«БОРДО» ВХСо	0,937
температура охлаждаемого объема, °C	+1...+10
при температуре окружающей среды, °C	+12...+25
глубина выкладки, мм	
охлаждаемая площадь поддонов и полок, м²	1,5
полезный охлаждаемый объем, м³	0,32
наличие запасника	нет
потребление электроэнергии за сутки, квт/ч	17,2
ширина, мм	985
глубина, мм	935
высота, мм	1530

«БОРДО» ВХСо	1,25
температура охлаждаемого объема, °C	+1...+10
при температуре окружающей среды, °C	+12...+25
глубина выкладки, мм	
охлаждаемая площадь поддонов и полок, м²	2,0
полезный охлаждаемый объем, м³	0,43
наличие запасника	нет
потребление электроэнергии за сутки, квт/ч	19,8
ширина, мм	1295
глубина, мм	935
высота, мм	1530

Логистическая информация

нетто, кг	250
брутто, кг	300
ширина в упаковке, мм	1210
глубина в упаковке, мм	1100
высота в упаковке, мм	1810

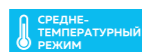

Логистическая информация

нетто, кг	270
брутто, кг	340
ширина в упаковке, мм	1520
глубина в упаковке, мм	1100
высота в упаковке, мм	1810



Логистическая информация

нетто, кг	250
брутто, кг	300
ширина в упаковке, мм	1210
глубина в упаковке, мм	1100
высота в упаковке, мм	1810



Логистическая информация

нетто, кг	270
брутто, кг	340
ширина в упаковке, мм	1520
глубина в упаковке, мм	1100
высота в упаковке, мм	1810

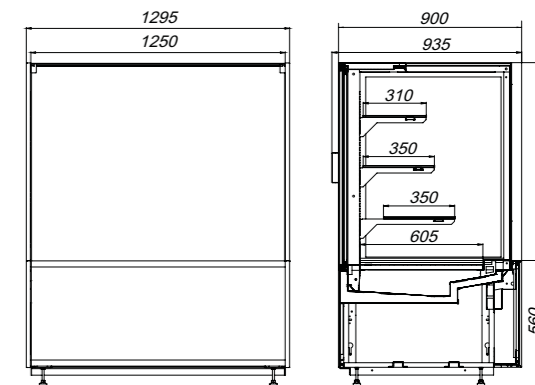
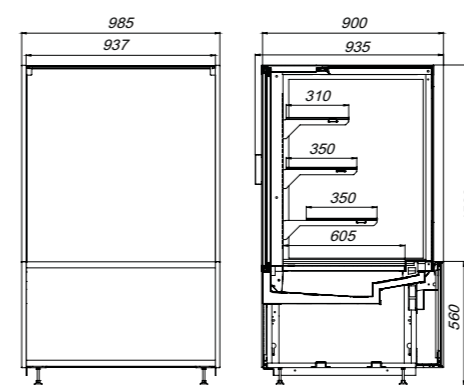
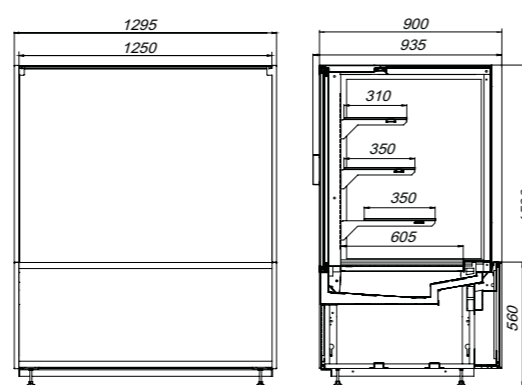
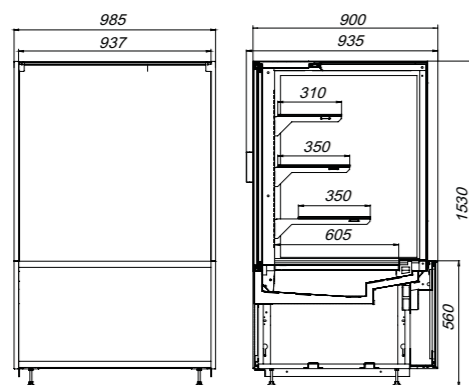
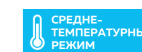

**МХМ**  
м а р и х о л о д м а ш

**БОНЕТЫ**





## БОНЕТЫ «КУПЕЦ»

### Стандартная комплектация:

- внутренняя облицовка, полки из стали, окрашенной белой порошковой краской;
- корпус из окрашенной оцинкованной стали с пенополиуретановым заполнением;
- пластиковые боковины с пенополиуретановым заполнением;
- ценникодержатели для полок надстройки;
- полки-решетки и перегородки из стальной проволоки, оцинкованные, окрашенные порошковой краской;
- специальные теплоизоляционные ночные шторы;
- электронный блок управления Carel или Danfoss с индикацией температуры и режимом автоматического размораживания;
- компрессор Embraco или Tecumseh;
- заправочный клапан Шредера;
- автоматическое выпаривание талой воды;
- возможность стыковки в единую линию;
- упаковка в деревянную тару.

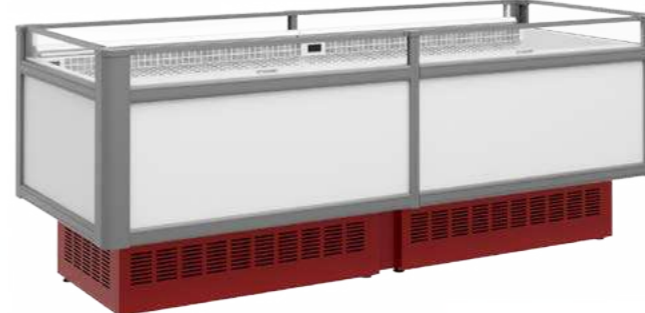

**«КУПЕЦ» VХNo 1,2**

температура охлаждаемого объема, °C	-18
при температуре окружающей среды, °C	+12...+25
глубина выкладки, мм	205
охлаждаемая площадь поддонов и полок, м²	0,97
полезный охлаждаемый объем, м³	0,29
потребление электроэнергии за сутки, квт/ч	24,1
ширина, мм	1345
глубина, мм	1020
высота, мм	995

Логистическая информация

нетто, кг	210
брутто, кг	260
ширина в упаковке, мм	1480
глубина в упаковке, мм	1160
высота в упаковке, мм	1170

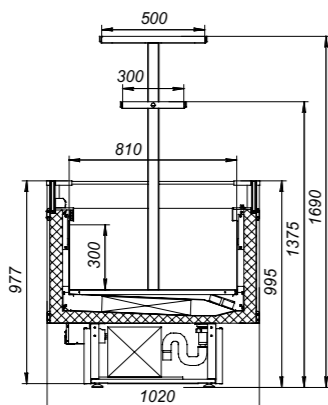

**«КУПЕЦ» VХNo 1,8**

температура охлаждаемого объема, °C	-18
при температуре окружающей среды, °C	+12...+25
глубина выкладки, мм	205
охлаждаемая площадь поддонов и полок, м²	1,46
полезный охлаждаемый объем, м³	0,43
потребление электроэнергии за сутки, квт/ч	34,0
ширина, мм	1945
глубина, мм	1020
высота, мм	995

Логистическая информация

нетто, кг	305
брутто, кг	394
ширина в упаковке, мм	2110
глубина в упаковке, мм	1160
высота в упаковке, мм	1170

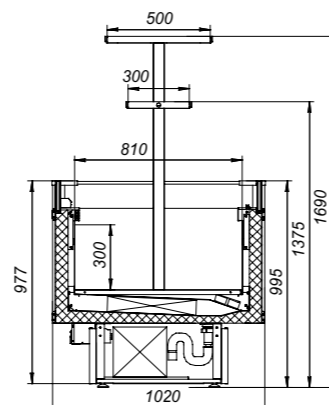
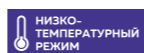

**«КУПЕЦ» VХNo 2,4**

температура охлаждаемого объема, °C	-18
при температуре окружающей среды, °C	+12...+25
глубина выкладки, мм	205
охлаждаемая площадь поддонов и полок, м²	1,94
полезный охлаждаемый объем, м³	0,58
потребление электроэнергии за сутки, квт/ч	48,2
ширина, мм	2545
глубина, мм	1020
высота, мм	995

Логистическая информация

нетто, кг	410
брутто, кг	480
ширина в упаковке, мм	1480
глубина в упаковке, мм	1160
высота в упаковке, мм	1170

**2 ящика**

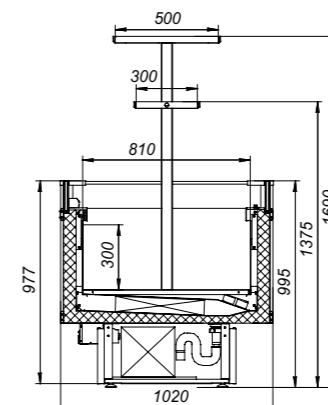

**«КУПЕЦ» VХNo 3,6**

температура охлаждаемого объема, °C	-18
при температуре окружающей среды, °C	+12...+25
глубина выкладки, мм	205
охлаждаемая площадь поддонов и полок, м²	2,92
полезный охлаждаемый объем, м³	0,86
потребление электроэнергии за сутки, квт/ч	68,8
ширина, мм	3744
глубина, мм	1020
высота, мм	995

Логистическая информация

нетто, кг	605
брутто, кг	694
ширина в упаковке, мм	2110
глубина в упаковке, мм	1160
высота в упаковке, мм	1170

**2 ящика**

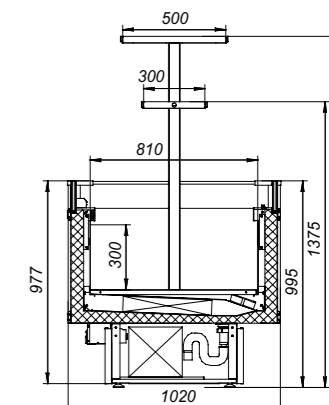



«МАЛЬТА» ВХСо		1,5
температура охлаждаемого объема, °C		0...+7
при температуре окружающей среды, °C		+12...+25
глубина выкладки, мм		
охлаждаемая площадь поддонов и полок, м <sup>2</sup>		1,2
полезный охлаждаемый объем, м <sup>3</sup>		
потребление электроэнергии за сутки, квт/ч		5,0
ширина, мм		1500
глубина, мм		1016
высота, мм		930

«МАЛЬТА» ВХСо		2,5
температура охлаждаемого объема, °C		0...+7
при температуре окружающей среды, °C		+12...+25
глубина выкладки, мм		
охлаждаемая площадь поддонов и полок, м <sup>2</sup>		2,0
полезный охлаждаемый объем, м <sup>3</sup>		
потребление электроэнергии за сутки, квт/ч		10,5
ширина, мм		2500
глубина, мм		1016
высота, мм		930

«ПРОМО» ВХСо		1,25
температура охлаждаемого объема, °C		+1...+10
при температуре окружающей среды, °C		+12...+25
глубина выкладки, мм		
охлаждаемая площадь поддонов и полок, м <sup>2</sup>		1,06
полезный охлаждаемый объем, м <sup>3</sup>		
потребление электроэнергии за сутки, квт/ч		10,3
ширина, мм		1280
глубина, мм		1130
высота, мм		890

«ПРОМО» ВХСд		1,25
температура охлаждаемого объема, °C		+1...+10
при температуре окружающей среды, °C		+12...+25
глубина выкладки, мм		
охлаждаемая площадь поддонов и полок, м <sup>2</sup>		1,06
полезный охлаждаемый объем, м <sup>3</sup>		
потребление электроэнергии за сутки, квт/ч		10,3
ширина, мм		1280
глубина, мм		1130
высота, мм		890

Логистическая информация

нетто, кг	115
брутто, кг	170
ширина в упаковке, мм	1700
глубина в упаковке, мм	1200
высота в упаковке, мм	1130

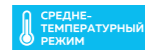

Логистическая информация

нетто, кг	185
брутто, кг	260
ширина в упаковке, мм	2700
глубина в упаковке, мм	1200
высота в упаковке, мм	1130

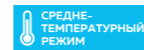

Логистическая информация

нетто, кг	100
брутто, кг	130
ширина в упаковке, мм	1500
глубина в упаковке, мм	1400
высота в упаковке, мм	1200



Логистическая информация

нетто, кг	100
брутто, кг	130
ширина в упаковке, мм	1500
глубина в упаковке, мм	1400
высота в упаковке, мм	1200

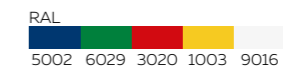
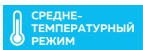

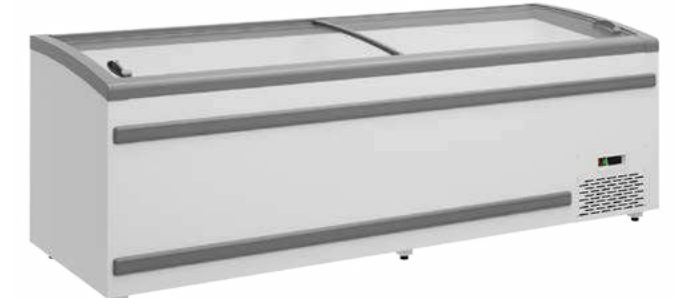

«КУБА» ВХСо		1,3
температура охлаждаемого объема, °C		+1...+10
при температуре окружающей среды, °C		+12...+25
глубина выкладки, мм		350
охлаждаемая площадь поддонов и полок, м²		0,95
полезный охлаждаемый объем, м³		0,35
потребление электроэнергии за сутки, квт/ч		10,3
ширина, мм		1310
глубина, мм		920
высота, мм		980

Логистическая информация

нетто, кг	140
брутто, кг	180
ширина в упаковке, мм	1520
глубина в упаковке, мм	1100
высота в упаковке, мм	1200

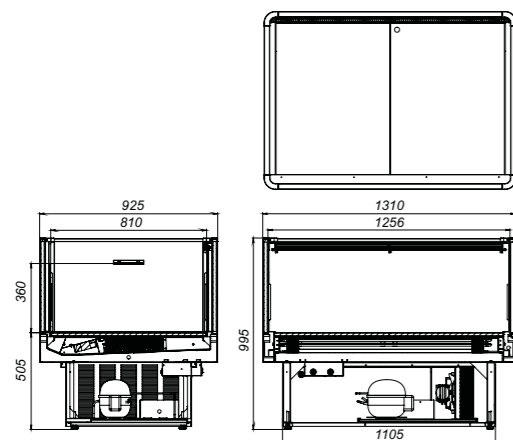
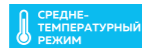

«КОРСИКА» ЛХС		
	ЛХС 1850	ЛХСн 1850
температура охлаждаемого объема, °C	0...+10	-6...+6
при температуре окружающей среды, °C		+12...+30
глубина выкладки, мм		570
охлаждаемая площадь поддонов и полок, м²		1,2
полезный охлаждаемый объем, м³		0,6
потребление электроэнергии за сутки, квт/ч		
ширина, мм		1850
глубина, мм		850
высота, мм		870

Логистическая информация

нетто, кг	130
брутто, кг	180
ширина в упаковке, мм	1960
глубина в упаковке, мм	950
высота в упаковке, мм	940

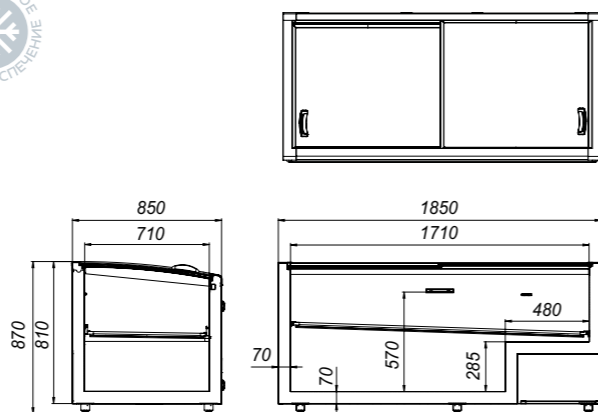

«КОРСИКА» ЛХС		
	ЛХС 2100	ЛХСн 2100
температура охлаждаемого объема, °C	0...+10	-6...+6
при температуре окружающей среды, °C		+12...+30
глубина выкладки, мм		570
охлаждаемая площадь поддонов и полок, м²		1,4
полезный охлаждаемый объем, м³		0,7
потребление электроэнергии за сутки, квт/ч		
ширина, мм		2100
глубина, мм		850
высота, мм		870

Логистическая информация

нетто, кг	145
брутто, кг	195
ширина в упаковке, мм	2210
глубина в упаковке, мм	950
высота в упаковке, мм	940

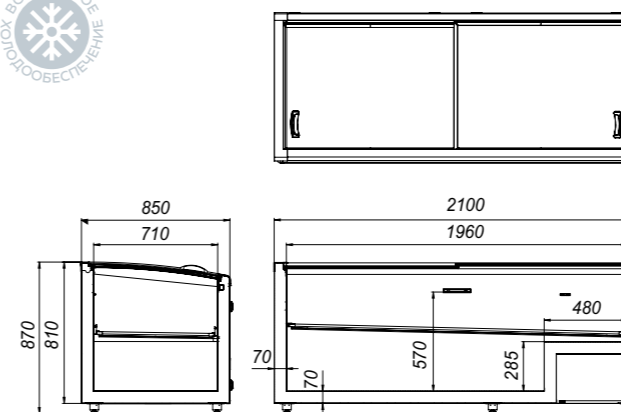

«КОРСИКА» ЛХС		
	ЛХС 2500	ЛХСн 2500
температура охлаждаемого объема, °C	0...+10	-6...+6
при температуре окружающей среды, °C		+12...+30
глубина выкладки, мм		570
охлаждаемая площадь поддонов и полок, м²		1,7
полезный охлаждаемый объем, м³		0,9
потребление электроэнергии за сутки, квт/ч		
ширина, мм		2500
глубина, мм		850
высота, мм		870

Логистическая информация

нетто, кг	165
брутто, кг	220
ширина в упаковке, мм	2610
глубина в упаковке, мм	950
высота в упаковке, мм	940

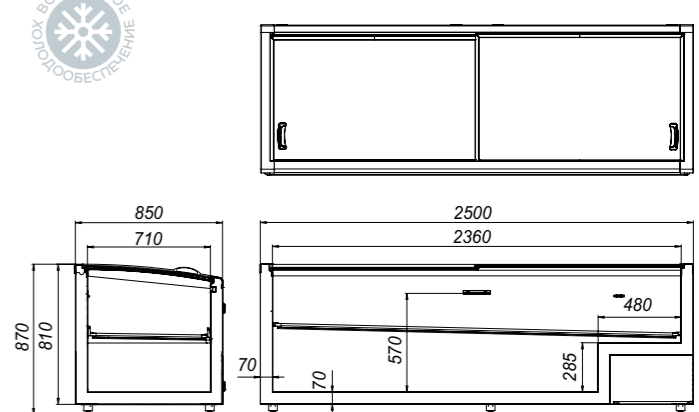
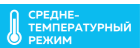



**«КОРСИКА» ЛХС торцевая**      **ЛХС 1850**      **ЛХСн 1850**

температура охлаждаемого объема, °C	0...+10	-6...+6
при температуре окружающей среды, °C	+12...+30	
глубина выкладки, мм	490	
охлаждаемая площадь поддонов и полок, м²	1,2	
полезный охлаждаемый объем, м³	0,5	
потребление электроэнергии за сутки, квт/ч		
ширина, мм	1850	
глубина, мм	850	
высота, мм	790	

Логистическая информация

нетто, кг	130
брутто, кг	180
ширина в упаковке, мм	1960
глубина в упаковке, мм	950
высота в упаковке, мм	940

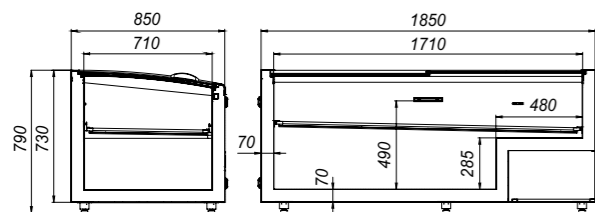
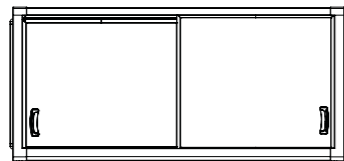
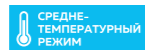

**«КОРСИКА» ЛХН**      **1850**

температура охлаждаемого объема, °C	-18...-24
при температуре окружающей среды, °C	+12...+30
глубина выкладки, мм	470
охлаждаемая площадь поддонов и полок, м²	1,2
полезный охлаждаемый объем, м³	0,6
потребление электроэнергии за сутки, квт/ч	
ширина, мм	1850
глубина, мм	850
высота, мм	870

Логистическая информация

нетто, кг	130
брутто, кг	180
ширина в упаковке, мм	1960
глубина в упаковке, мм	950
высота в упаковке, мм	940

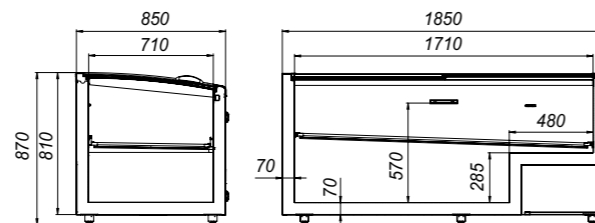
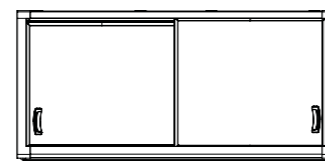

**«КОРСИКА» ЛХН**      **2100**

температура охлаждаемого объема, °C	-18...-24
при температуре окружающей среды, °C	+12...+30
глубина выкладки, мм	570
охлаждаемая площадь поддонов и полок, м²	1,4
полезный охлаждаемый объем, м³	0,7
потребление электроэнергии за сутки, квт/ч	
ширина, мм	2100
глубина, мм	850
высота, мм	870

Логистическая информация

нетто, кг	145
брутто, кг	195
ширина в упаковке, мм	2210
глубина в упаковке, мм	950
высота в упаковке, мм	940

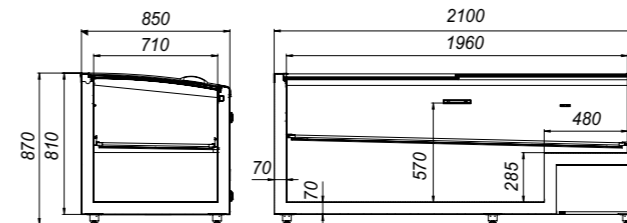
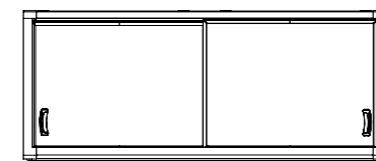

**«КОРСИКА» ЛХН**      **2500**

температура охлаждаемого объема, °C	-18...-24
при температуре окружающей среды, °C	+12...+30
глубина выкладки, мм	570
охлаждаемая площадь поддонов и полок, м²	1,7
полезный охлаждаемый объем, м³	0,9
потребление электроэнергии за сутки, квт/ч	
ширина, мм	2500
глубина, мм	850
высота, мм	870

Логистическая информация

нетто, кг	165
брутто, кг	220
ширина в упаковке, мм	2610
глубина в упаковке, мм	950
высота в упаковке, мм	940

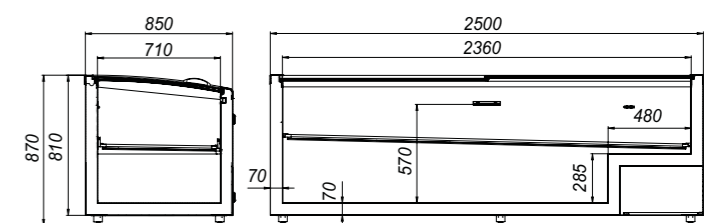
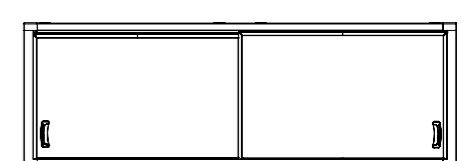

# НАСТОЛЬНЫЕ ВИТРИНЫ



НАСТОЛЬНЫЕ ВИТРИНЫ  
«КЛИО»



**«КЛИО» ВХС суши кейс 1,0**

температура охлаждаемого объема, °C	+5...+10
при температуре окружающей среды, °C	+12...+25
глубина выкладки, мм	
охлаждаемая площадь поддонов и полок, м²	0,22
полезный охлаждаемый объем, м³	0,03
потребление электроэнергии за сутки, квт/ч	3,4
ширина, мм	1200
глубина, мм	450
высота, мм	460

Логистическая информация

нетто, кг	39
брутто, кг	55
ширина в упаковке, мм	
глубина в упаковке, мм	
высота в упаковке, мм	

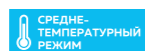

**«КЛИО» ВХС суши кейс 1,5**

температура охлаждаемого объема, °C	+5...+10
при температуре окружающей среды, °C	+12...+25
глубина выкладки, мм	
охлаждаемая площадь поддонов и полок, м²	0,35
полезный охлаждаемый объем, м³	0,049
потребление электроэнергии за сутки, квт/ч	4,6
ширина, мм	1600
глубина, мм	480
высота, мм	460

Логистическая информация

нетто, кг	48
брутто, кг	65
ширина в упаковке, мм	
глубина в упаковке, мм	
высота в упаковке, мм	

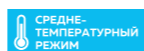

**«КЛИО» ВХС суши кейс 1,875**

температура охлаждаемого объема, °C	+5...+10
при температуре окружающей среды, °C	+12...+25
глубина выкладки, мм	
охлаждаемая площадь поддонов и полок, м²	0,46
полезный охлаждаемый объем, м³	0,06
потребление электроэнергии за сутки, квт/ч	4,7
ширина, мм	1900
глубина, мм	480
высота, мм	460

Логистическая информация

нетто, кг	55
брутто, кг	75
ширина в упаковке, мм	
глубина в упаковке, мм	
высота в упаковке, мм	

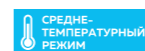

**«КЛИО» ВХСд 1,0**

температура охлаждаемого объема, °C	+5...+10
при температуре окружающей среды, °C	+12...+25
глубина выкладки, мм	
охлаждаемая площадь поддонов и полок, м²	0,9
полезный охлаждаемый объем, м³	0,11
потребление электроэнергии за сутки, квт/ч	4,5
ширина, мм	1260
глубина, мм	580
высота, мм	700

Логистическая информация

нетто, кг	80
брутто, кг	145
ширина в упаковке, мм	1480
глубина в упаковке, мм	860
высота в упаковке, мм	925

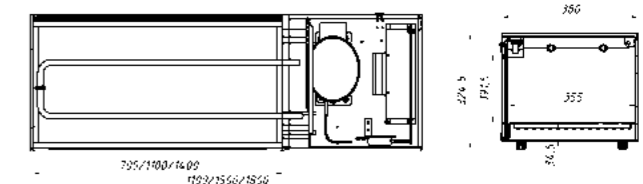
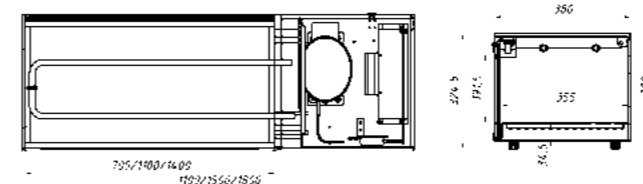
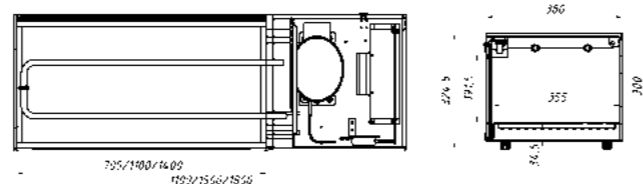
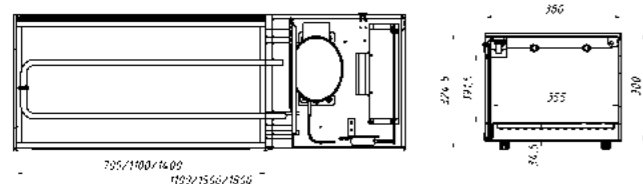

# ПРОЧЕЕ ОБОРУДОВАНИЕ

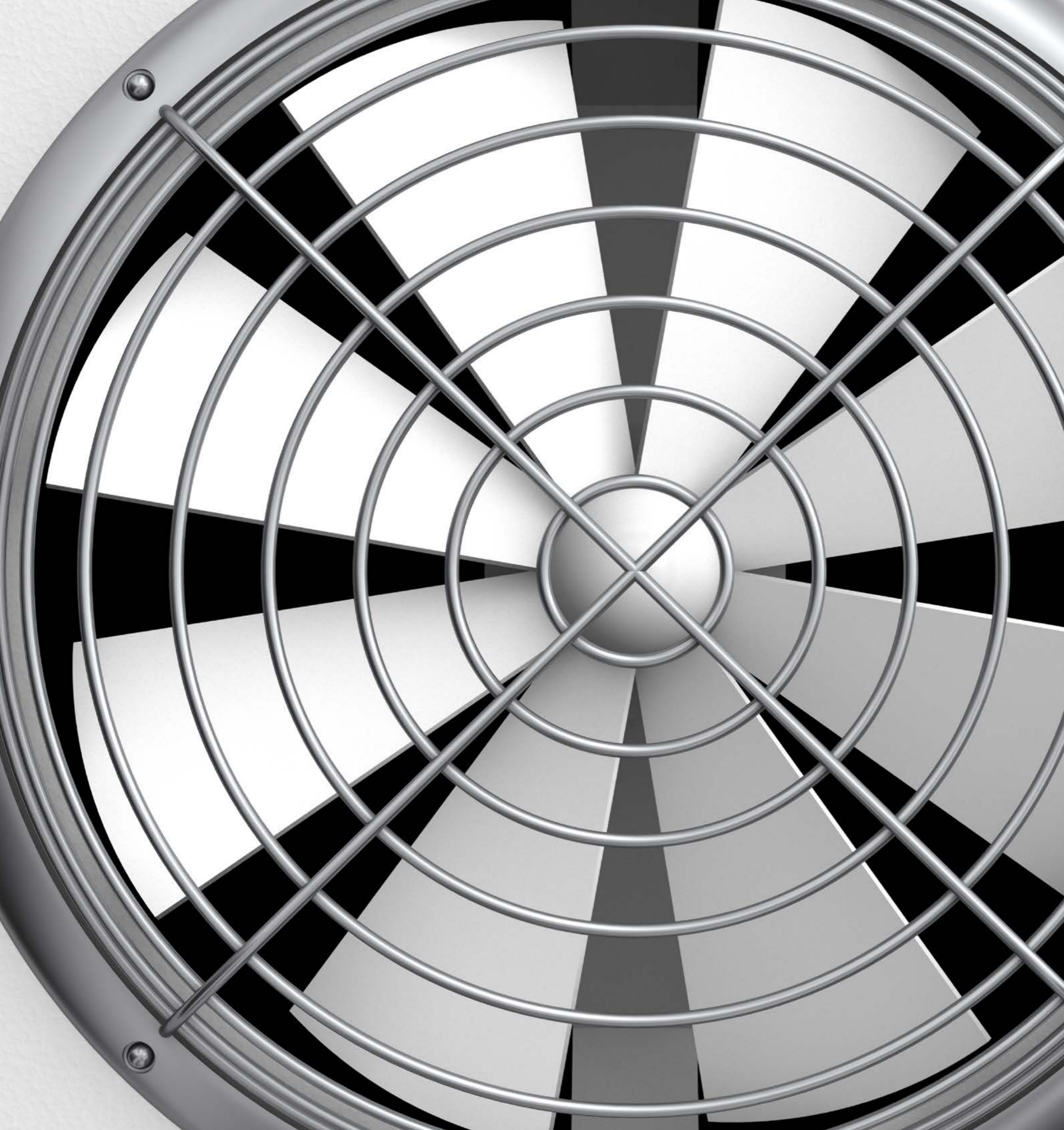

## АГРЕГАТЫ КОМПРЕССОРНО- КОНДЕНСАТОРНЫЕ

БКК ZB26 выполнен на базе спирального среднетемпературного компрессора производства Copeland, Danfoss.

На стальном основании установлены холодильные компрессора, высокопроизводительный конденсатор с регулятором скорости и жидкостном ресивером.

### Комплектация:

- смотровое стекло – индикатор влагосодержания;
- антикислотный фильтр-осушитель;
- фильтр-осушитель предохраняющий компрессор от механических частиц и влаги.

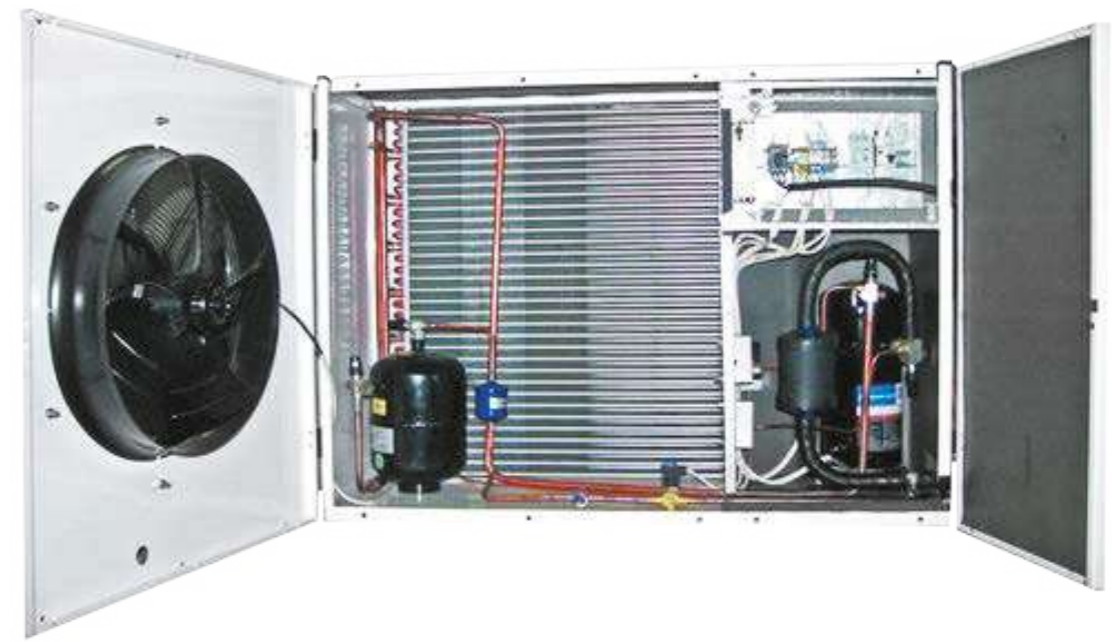

БКК	ZF 13	ZB 15	ZB 19
при температуре окружающей среды, °C	-40...+45		
холодопроизводительность, кВт	2,47	3,52	3,97
потребляемая мощность, кВт, не более	2,33	1,85	2,19
объем ресивера, л, не менее	7		
ширина без выступающих частей, мм	1190		
ширина с выступающими частями, мм	1260		
глубина без выступающих частей, мм	400		
глубина с выступающими частями, мм	560		
высота, мм	900		

Логистическая информация

нетто, кг .....110  
 брутто, кг .....160  
 ширина в упаковке, мм .....1370  
 глубина в упаковке, мм .....690  
 высота в упаковке, мм .....1070

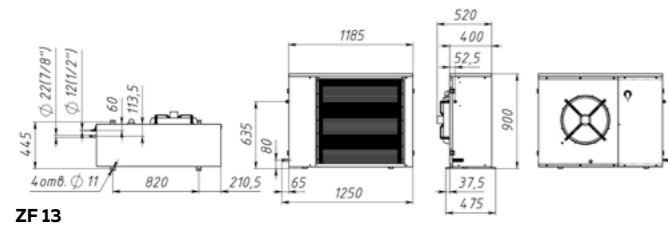

ZF 13

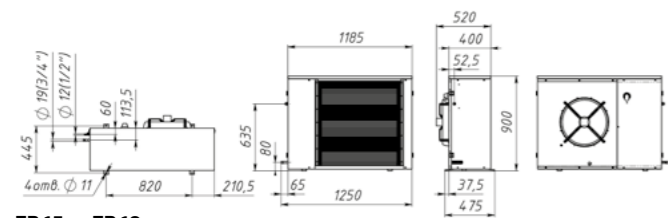

ZB 15 ZB 19

БКК ZB	ZB 21	ZB 26	ZB 30
при температуре окружающей среды, °C	-40...+45		
холодопроизводительность, кВт	4,71	5,60	6,14
потребляемая мощность, кВт, не более	3,72	3,24	3,88
объем ресивера, л	7		
ширина без выступающих частей, мм	1190		
ширина с выступающими частями, мм	1260		
глубина без выступающих частей, мм	400		
глубина с выступающими частями, мм	560		
высота, мм	900		

Логистическая информация

нетто, кг .....110  
 брутто, кг .....160  
 ширина в упаковке, мм .....1370  
 глубина в упаковке, мм .....690  
 высота в упаковке, мм .....1070

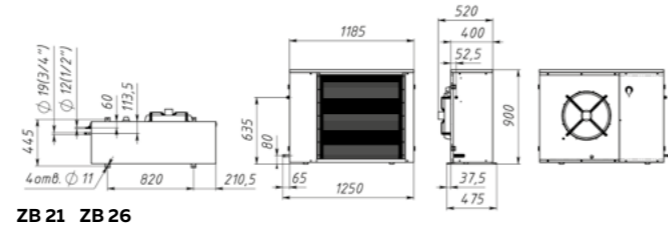

ZB 21 ZB 26

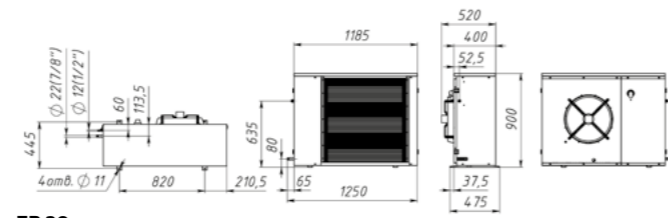

ZB 30

БКК ZB	ZB 38	ZB 45	ZB 48
при температуре окружающей среды, °C	-40...+45		
холодопроизводительность, кВт	7,8	9,28	9,89
потребляемая мощность, кВт, не более	4,7	5,44	5,80
объем ресивера, л	7		
ширина без выступающих частей, мм	1435		
ширина с выступающими частями, мм	1500		
глубина без выступающих частей, мм	400		
глубина с выступающими частями, мм	560		
высота, мм	900		

Логистическая информация

нетто, кг ..... ZB38 - 135; ZB46, ZB48 - 140  
 брутто, кг .....190  
 ширина в упаковке, мм .....1620  
 глубина в упаковке, мм .....690  
 высота в упаковке, мм .....1070

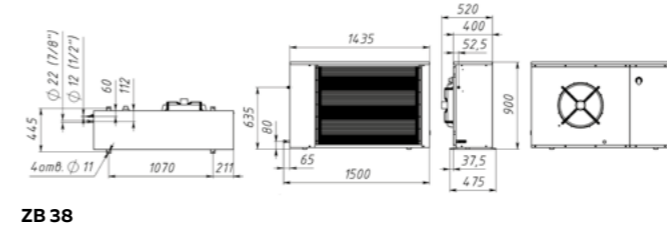

ZB 38

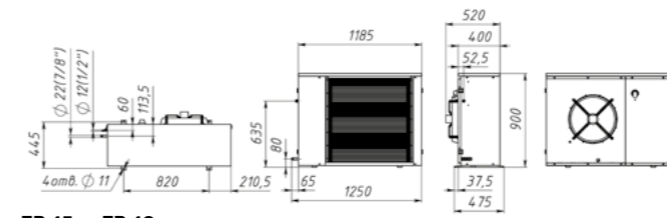

ZB 45 ZB 48

БКК ZB	ZB 58	ZB 66
при температуре окружающей среды, °C	-40...+45	
холодопроизводительность, кВт	12,70	14,0
потребляемая мощность, кВт, не более	6,84	7,8
объем ресивера, л	12,5	
ширина без выступающих частей, мм	1435	1790
ширина с выступающими частями, мм	1515	1860
глубина без выступающих частей, мм	400	
глубина с выступающими частями, мм	560	
высота, мм	1100	

Логистическая информация

нетто, кг ..... ZB58 - 170; ZB66 - 200  
 брутто, кг ..... ZB58 - 220; ZB66 - 2000  
 ширина в упаковке, мм .....1620  
 глубина в упаковке, мм .....960  
 высота в упаковке, мм .....1270

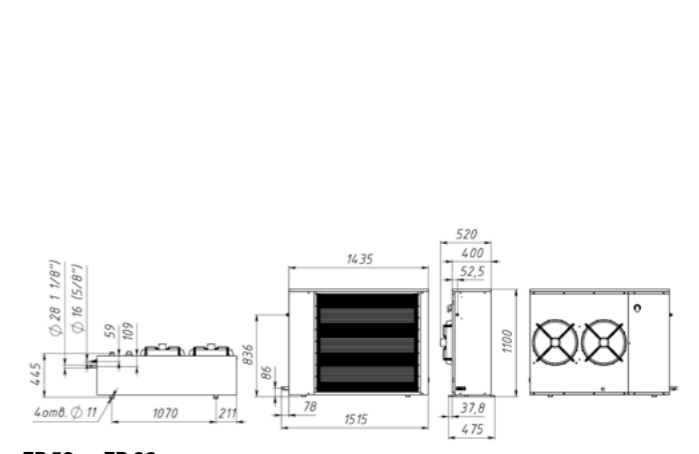

ZB 58 ZB 66



## ХОЛОДИЛЬНЫЕ КАМЕРЫ

разборные из пенополиуретановых сэндвич-панелей камеру в исполнении шип-паз толщиной 80 и 100 мм. Оборудование для производства панелей поставлено ведущими производителями Cannon, Mappu (Италия). Благодаря сборно-разборной конструкции холодильную камеру можно преобразовывать путем добавления новых панелей и демонтировать без ущерба герметичности тыков. Дверная фурнитура поставляется ведущим производителем МТН (Италия).

### Стандартная комплектация:

- крашеная (RAL 9003) оцинкованная сталь с защитной пленкой, удаляемой после монтажа;
- половые панели с покрытием из оцинкованной стали толщиной 1 мм;
- среднетемпературная распашная одностворчатая дверь со световым проемом 800x1850 мм;
- ручка-замок с устройством аварийного открывания;
- комплект (ключ, заглушки, крепежные элементы).



**КОМПЛЕКТ ПАНЕЛЕЙ КХ**

**8,81**

тип соединения	шип-паз
толщина панели, мм	80
объем, м <sup>3</sup>	8,81
ширина, мм	1960
глубина, мм	2560
высота, мм	2200

**Логистическая информация**

нетто, кг	500
брутто, кг	550
ширина в упаковке, мм	1370
глубина в упаковке, мм	2200
высота в упаковке, мм	1310

**КОМПЛЕКТ ПАНЕЛЕЙ КХ**

**7,71**

тип соединения	шип-паз
толщина панели, мм	80
объем, м <sup>3</sup>	7,71
ширина, мм	1960
глубина, мм	2260
высота, мм	2200

**Логистическая информация**

нетто, кг	450
брутто, кг	500
ширина в упаковке, мм	1370
глубина в упаковке, мм	2200
высота в упаковке, мм	1230

**КОМПЛЕКТ ПАНЕЛЕЙ КХ**

**6,61**

тип соединения	шип-паз
толщина панели, мм	80
объем, м <sup>3</sup>	6,61
ширина, мм	1960
глубина, мм	1960
высота, мм	2200

**Логистическая информация**

нетто, кг	400
брутто, кг	450
ширина в упаковке, мм	1370
глубина в упаковке, мм	2200
высота в упаковке, мм	1070

**КОМПЛЕКТ ПАНЕЛЕЙ КХ**

**4,41**

тип соединения	шип-паз
толщина панели, мм	80
объем, м <sup>3</sup>	4,41
ширина, мм	1960
глубина, мм	1360
высота, мм	2200

**Логистическая информация**

нетто, кг	350
брутто, кг	400
ширина в упаковке, мм	1370
глубина в упаковке, мм	2200
высота в упаковке, мм	1071



**КОМПЛЕКТ ПАНЕЛЕЙ КХ**

2,94

тип соединения	шип-паз
толщина панели, мм	80
объем, м <sup>3</sup>	2,94
ширина, мм	1360
глубина, мм	1360
высота, мм	2200

**Логистическая информация**

нетто, кг	300
брутто, кг	350
ширина в упаковке, мм	1370
глубина в упаковке, мм	2200
высота в упаковке, мм	1020

**КОМПЛЕКТ ПАНЕЛЕЙ КХ**

11,75

тип соединения	шип-паз
толщина панели, мм	80
объем, м <sup>3</sup>	11,75
ширина, мм	2560
глубина, мм	2560
высота, мм	2200

**Логистическая информация**

нетто, кг	800
брутто, кг	850
ширина в упаковке, мм	1370
глубина в упаковке, мм	2700
высота в упаковке, мм	1390

**КОМПЛЕКТ ПАНЕЛЕЙ КХ**

11,02

тип соединения	шип-паз
толщина панели, мм	80
объем, м <sup>3</sup>	11,02
ширина, мм	1960
глубина, мм	3160
высота, мм	2200

**Логистическая информация**

нетто, кг	700
брутто, кг	750
ширина в упаковке, мм	1370
глубина в упаковке, мм	2700
высота в упаковке, мм	1470

СТОЛЫ ХОЛОДИЛЬНЫЕ





**CXC 2-60**

температура охлаждаемого объема, °C	-2...+7
при температуре окружающей среды, °C	+12...+35
глубина выкладки, мм	500
охлаждаемая площадь поддонов и полок, м²	0,56
полезный охлаждаемый объем, м³	0,253
наличие запасника	есть
потребление электроэнергии за сутки, квт/ч	3,2
ширина, мм	1350
глубина, мм	600
высота, мм	850

Логистическая информация

нетто, кг	80
брутто, кг	130
ширина в упаковке, мм	1560
глубина в упаковке, мм	820
высота в упаковке, мм	1070

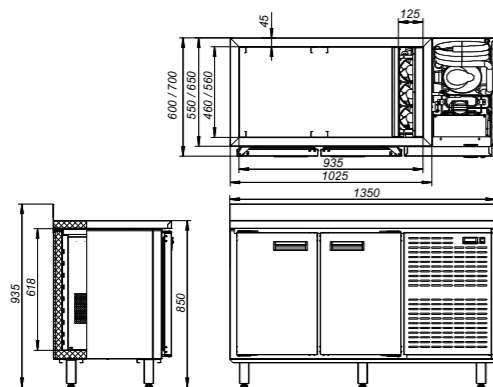
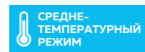

**CXC 2-70**

температура охлаждаемого объема, °C	-2...+7
при температуре окружающей среды, °C	+12...+35
глубина выкладки, мм	600
охлаждаемая площадь поддонов и полок, м²	0,69
полезный охлаждаемый объем, м³	0,302
наличие запасника	есть
потребление электроэнергии за сутки, квт/ч	3,8
ширина, мм	1350
глубина, мм	700
высота, мм	850

Логистическая информация

нетто, кг	85
брутто, кг	140
ширина в упаковке, мм	1560
глубина в упаковке, мм	920
высота в упаковке, мм	1070

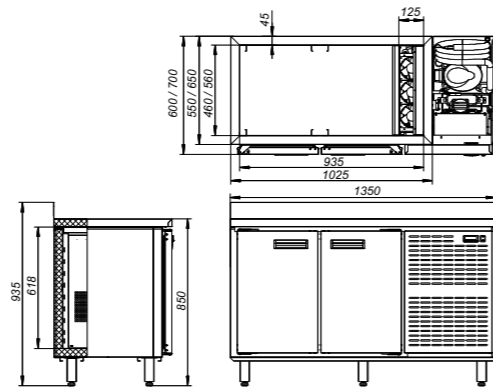
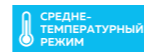

**CXC 3-60**

температура охлаждаемого объема, °C	-2...+7
при температуре окружающей среды, °C	+12...+35
глубина выкладки, мм	500
охлаждаемая площадь поддонов и полок, м²	0,84
полезный охлаждаемый объем, м³	0,384
наличие запасника	есть
потребление электроэнергии за сутки, квт/ч	4,0
ширина, мм	1775
глубина, мм	600
высота, мм	850

Логистическая информация

нетто, кг	95
брутто, кг	155
ширина в упаковке, мм	1990
глубина в упаковке, мм	820
высота в упаковке, мм	1070

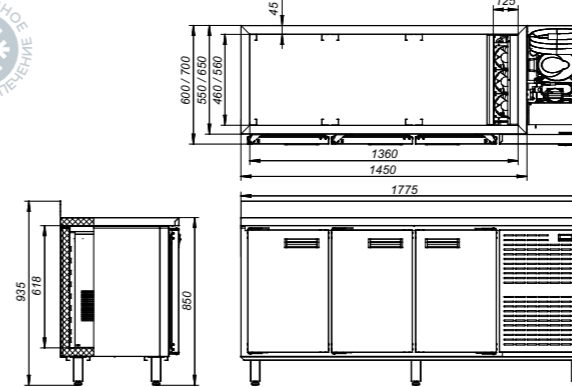
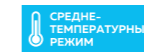

**CXC 3-70**

температура охлаждаемого объема, °C	-2...+7
при температуре окружающей среды, °C	+12...+35
глубина выкладки, мм	600
охлаждаемая площадь поддонов и полок, м²	1,03
полезный охлаждаемый объем, м³	0,460
наличие запасника	есть
потребление электроэнергии за сутки, квт/ч	4,7
ширина, мм	1775
глубина, мм	700
высота, мм	850

Логистическая информация

нетто, кг	100
брутто, кг	165
ширина в упаковке, мм	1990
глубина в упаковке, мм	920
высота в упаковке, мм	1070

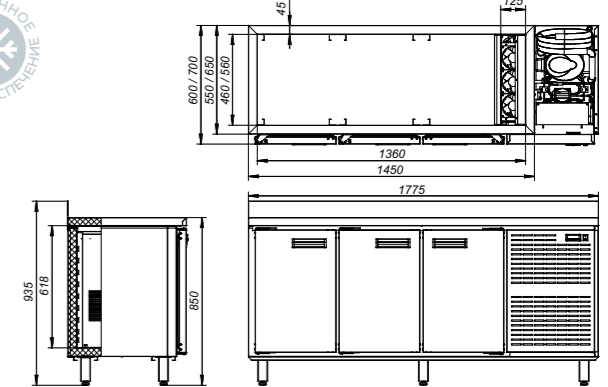
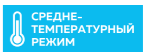



**СХС 4-60**

температура охлаждаемого объема, °С	-2...+7
при температуре окружающей среды, °С	+12...+35
глубина выкладки, мм	500
охлаждаемая площадь поддонов и полок, м²	1,12
полезный охлаждаемый объем, м³	0,515
наличие запасника	есть
потребление электроэнергии за сутки, кВт/ч	4,9
ширина, мм	2200
глубина, мм	600
высота, мм	850

**СХС 4-70**

температура охлаждаемого объема, °С	-2...+7
при температуре окружающей среды, °С	+12...+35
глубина выкладки, мм	600
охлаждаемая площадь поддонов и полок, м²	1,37
полезный охлаждаемый объем, м³	0,617
наличие запасника	есть
потребление электроэнергии за сутки, кВт/ч	5,5
ширина, мм	2200
глубина, мм	700
высота, мм	80

**СХН 2-60**

температура охлаждаемого объема, °С	не выше -18
при температуре окружающей среды, °С	+12...+35
глубина выкладки, мм	500
охлаждаемая площадь поддонов и полок, м²	0,56
полезный охлаждаемый объем, м³	0,253
наличие запасника	есть
потребление электроэнергии за сутки, кВт/ч	6,4
ширина, мм	1350
глубина, мм	600
высота, мм	850

**СХН 2-70**

температура охлаждаемого объема, °С	не выше -18
при температуре окружающей среды, °С	+12...+43
глубина выкладки, мм	600
охлаждаемая площадь поддонов и полок, м²	0,69
полезный охлаждаемый объем, м³	0,302
наличие запасника	есть
потребление электроэнергии за сутки, кВт/ч	6,9
ширина, мм	1350
глубина, мм	700
высота, мм	850

Логистическая информация

нетто, кг	110
брутто, кг	180
ширина в упаковке, мм	2410
глубина в упаковке, мм	820
высота в упаковке, мм	1070

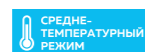

Логистическая информация

нетто, кг	115
брутто, кг	190
ширина в упаковке, мм	2410
глубина в упаковке, мм	920
высота в упаковке, мм	1070

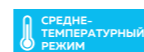

Логистическая информация

нетто, кг	80
брутто, кг	130
ширина в упаковке, мм	1560
глубина в упаковке, мм	820
высота в упаковке, мм	1070



Логистическая информация

нетто, кг	85
брутто, кг	140
ширина в упаковке, мм	1560
глубина в упаковке, мм	920
высота в упаковке, мм	1070

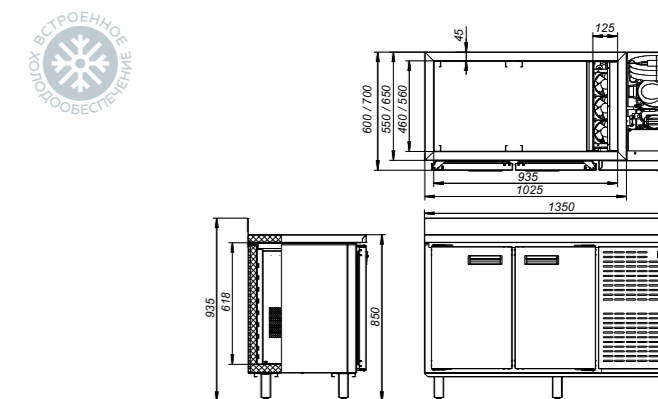
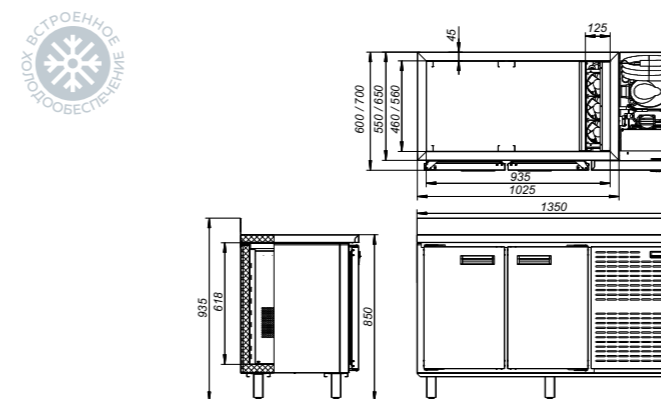
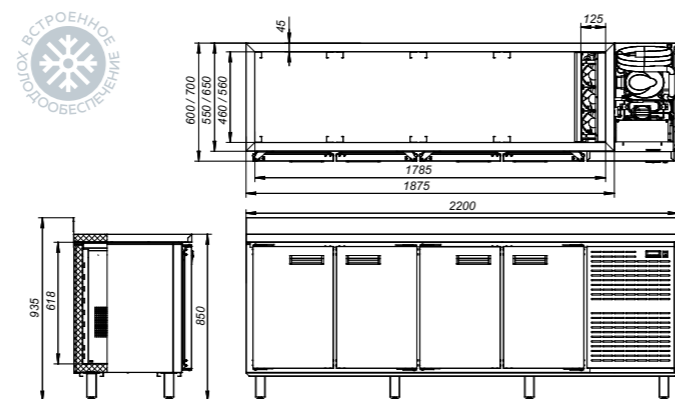
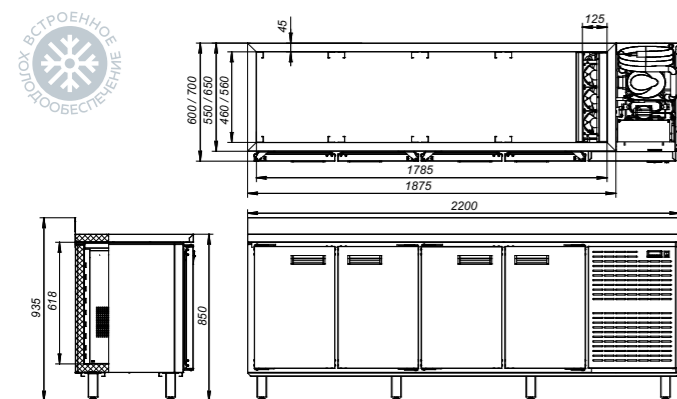



### СХН 3-60

температура охлаждаемого объема, °C	не выше -18
при температуре окружающей среды, °C	+12...+35
глубина выкладки, мм	500
охлаждаемая площадь поддонов и полок, м²	0,84
полезный охлаждаемый объем, м³	0,384
наличие запасника	есть
потребление электроэнергии за сутки, квт/ч	8,2
ширина, мм	1775
глубина, мм	600
высота, мм	850

#### Логистическая информация

нетто, кг	85
брутто, кг	155
ширина в упаковке, мм	1990
глубина в упаковке, мм	820
высота в упаковке, мм	1070

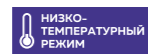

### СХН 3-70

температура охлаждаемого объема, °C	не выше -18
при температуре окружающей среды, °C	+12...+35
глубина выкладки, мм	600
охлаждаемая площадь поддонов и полок, м²	1,03
полезный охлаждаемый объем, м³	0,460
наличие запасника	есть
потребление электроэнергии за сутки, квт/ч	9,2
ширина, мм	1775
глубина, мм	700
высота, мм	850

#### Логистическая информация

нетто, кг	100
брутто, кг	165
ширина в упаковке, мм	1990
глубина в упаковке, мм	920
высота в упаковке, мм	1070

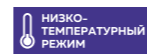

### СХН 4-60

температура охлаждаемого объема, °C	не выше -18
при температуре окружающей среды, °C	+12...+35
глубина выкладки, мм	500
охлаждаемая площадь поддонов и полок, м²	1,12
полезный охлаждаемый объем, м³	0,515
наличие запасника	есть
потребление электроэнергии за сутки, квт/ч	9,7
ширина, мм	2200
глубина, мм	600
высота, мм	850

#### Логистическая информация

нетто, кг	110
брутто, кг	180
ширина в упаковке, мм	2410
глубина в упаковке, мм	820
высота в упаковке, мм	1070

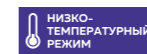

### СХН 4-70

температура охлаждаемого объема, °C	не выше -18
при температуре окружающей среды, °C	+12...+35
глубина выкладки, мм	600
охлаждаемая площадь поддонов и полок, м²	1,37
полезный охлаждаемый объем, м³	0,617
наличие запасника	есть
потребление электроэнергии за сутки, квт/ч	11,5
ширина, мм	2200
глубина, мм	700
высота, мм	850

#### Логистическая информация

нетто, кг	115
брутто, кг	190
ширина в упаковке, мм	2410
глубина в упаковке, мм	920
высота в упаковке, мм	1070

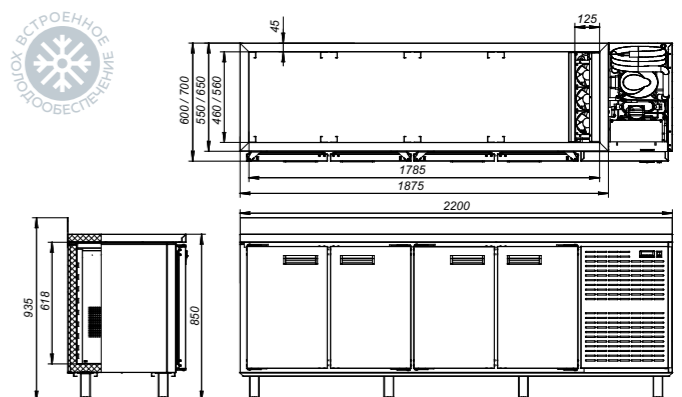
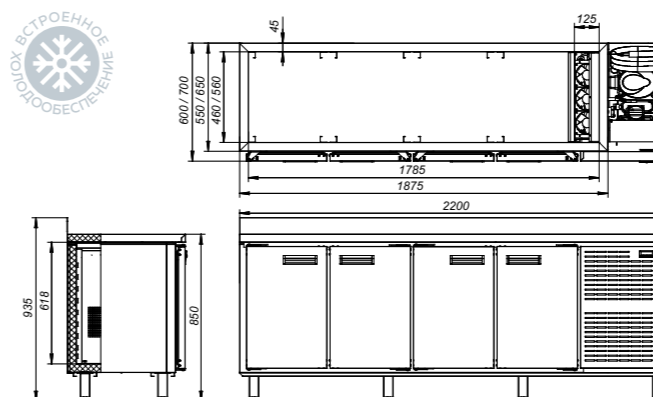
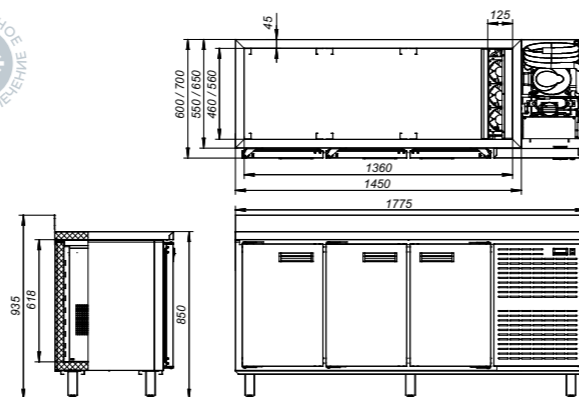
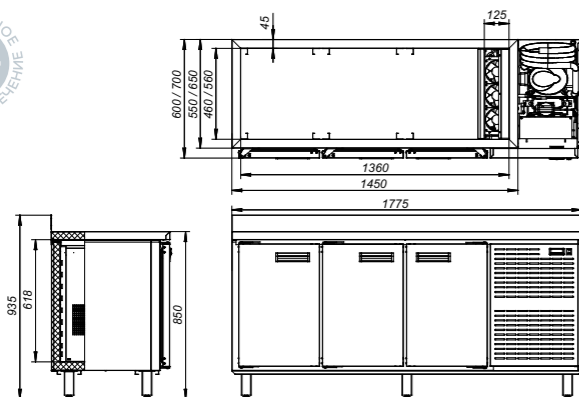

## СТЕКЛЯННЫЕ ДВЕРИ ДЛЯ ХОЛОДИЛЬНЫХ И МОРОЗИЛЬНЫХ ВИТРИН

Марихолодмаш предлагает стеклянные двери для коммерческого и промышленного применения. Продукция соответствует последнему слову техники, а так же всем требованиям технической безопасности.

### Рама:

- рама из анодированного алюминия, профили с холодопрерывающими вставками;
- низкотемпературное исполнение с электроподогревом.

### Двери:

- двухкамерный стеклопакет;
- внешняя рама дверей из анодированного алюминия с электроподогревом;
- пленка ANTI-FOG исключая образование конденсата.

### Фурнитура:

- магнитная уплотнительная резина;
- самозакрывающиеся петли;
- светодиодная подсветка



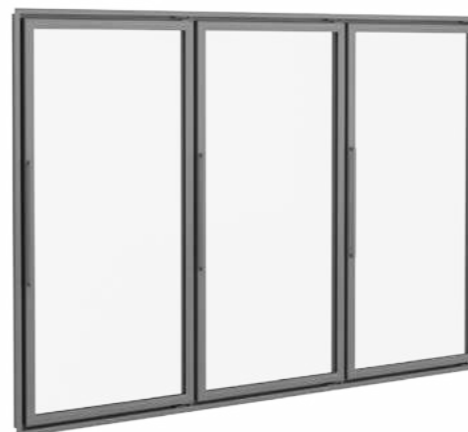

**СТЕКЛЯННЫЙ ФРОНТ 700x1640**

количество дверей, шт	1
ширина, мм	660
высота, мм	1600
установочная ширина, мм	700
установочная высота, мм	1640

Логистическая информация

<b>Место 1</b>	
нетто, кг	35
брутто, кг	25
ширина в упаковке, мм	810
глубина в упаковке, мм	190
высота в упаковке, мм	1750
<b>Место 2</b>	
нетто, кг	35
брутто, кг	70
ширина в упаковке, мм	1845
глубина в упаковке, мм	490
высота в упаковке, мм	970

**СТЕКЛЯННЫЙ ФРОНТ 1374x1640**

количество дверей, шт	2
ширина, мм	660
высота, мм	1600
установочная ширина, мм	1374
установочная высота, мм	1640

Логистическая информация

<b>Место 1</b>	
нетто, кг	65
брутто, кг	35
ширина в упаковке, мм	1485
глубина в упаковке, мм	190
высота в упаковке, мм	1750
<b>Место 2</b>	
нетто, кг	65
брутто, кг	100
ширина в упаковке, мм	1845
глубина в упаковке, мм	490
высота в упаковке, мм	970

**СТЕКЛЯННЫЙ ФРОНТ 2048x1640**

количество дверей, шт	3
ширина, мм	660
высота, мм	1600
установочная ширина, мм	2048
установочная высота, мм	1640

Логистическая информация

<b>Место 1</b>	
нетто, кг	95
брутто, кг	45
ширина в упаковке, мм	2160
глубина в упаковке, мм	190
высота в упаковке, мм	1750
<b>Место 2</b>	
нетто, кг	95
брутто, кг	130
ширина в упаковке, мм	1845
глубина в упаковке, мм	490
высота в упаковке, мм	970

**СТЕКЛЯННЫЙ ФРОНТ 2722x1640**

количество дверей, шт	4
ширина, мм	660
высота, мм	1600
установочная ширина, мм	2722
установочная высота, мм	1640

Логистическая информация

<b>Место 1</b>	
нетто, кг	125
брутто, кг	55
ширина в упаковке, мм	2840
глубина в упаковке, мм	190
высота в упаковке, мм	1750
<b>Место 2</b>	
нетто, кг	125
брутто, кг	175
ширина в упаковке, мм	1845
глубина в упаковке, мм	750
высота в упаковке, мм	970

## СПЛИТ СИСТЕМЫ

Низкотемпературные сплит-системы Марихолодмаш предназначены для поддержания необходимого температурного режима в морозильных камерах. Оборудование работает при температуре окружающей среды от 12 до 45 °С и относительной влажности воздуха не выше 80%.

### Дополнительные характеристики:

#### Конденсатор:

- Количество вентиляторов: 2
- Мощность вентилятора: 0,016 кВт / 1300 об/мин.
- Диаметр крыльчатки: 254 мм
- Производительность: 1400 м<sup>3</sup>/час

#### Воздухоохладитель:

- Шаг ребер: 5 мм
- Поверхность: 8 м<sup>2</sup>
- Количество вентиляторов: 2
- Мощность вентилятора: 0,01 кВт / 1300 об/мин.
- Диаметр крыльчатки: 200 мм
- Производительность: 1200 м<sup>3</sup>/час



### MSN 222

температура во внутреннем объёме камеры, °C	не выше 0
количество хладагента, г	450
потребление электроэнергии за сутки, квт/ч	20,0
<b>размеры компрессорно-конденсаторной части</b>	
ширина, мм	801
глубина, мм	343
высота, мм	744
<b>размеры испарительной части</b>	
ширина, мм	804
глубина, мм	433
высота, мм	284

#### Логистическая информация

нетто, кг	53/17
брутто, кг	95
ширина в упаковке, мм	820
глубина в упаковке, мм	960
высота в упаковке, мм	870

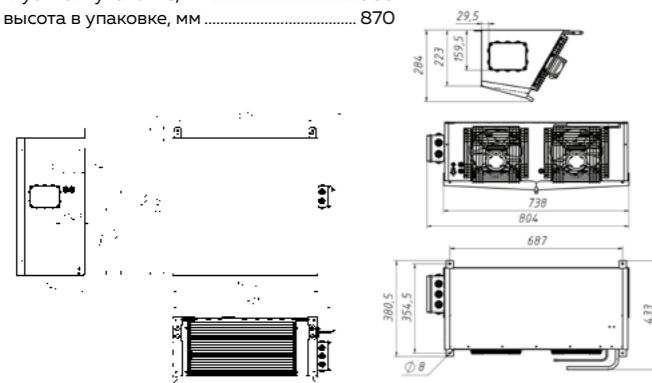
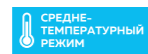

### MSN 228

температура во внутреннем объёме камеры, °C	не выше 0
количество хладагента, г	400
потребление электроэнергии за сутки, квт/ч	23,0
<b>размеры компрессорно-конденсаторной части</b>	
ширина, мм	801
глубина, мм	343
высота, мм	744
<b>размеры испарительной части</b>	
ширина, мм	804
глубина, мм	433
высота, мм	284

#### Логистическая информация

нетто, кг	53/17
брутто, кг	95
ширина в упаковке, мм	820
глубина в упаковке, мм	960
высота в упаковке, мм	870

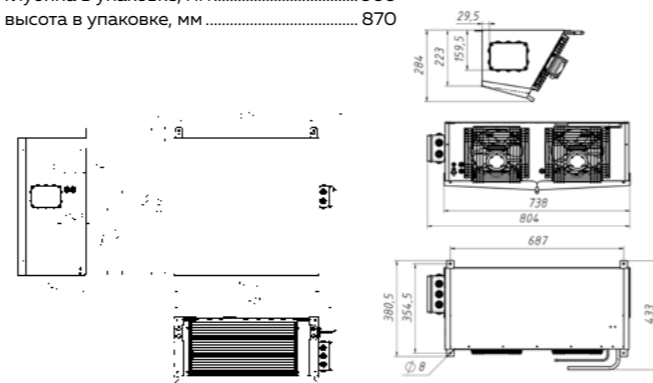
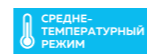

### MSN 213

температура во внутреннем объёме камеры, °C	не выше -18
количество хладагента, г	450
потребление электроэнергии за сутки, квт/ч	21,0
<b>размеры компрессорно-конденсаторной части</b>	
ширина, мм	801
глубина, мм	343
высота, мм	744
<b>размеры испарительной части</b>	
ширина, мм	804
глубина, мм	433
высота, мм	284

#### Логистическая информация

нетто, кг	55/17
брутто, кг	97
ширина в упаковке, мм	820
глубина в упаковке, мм	960
высота в упаковке, мм	870

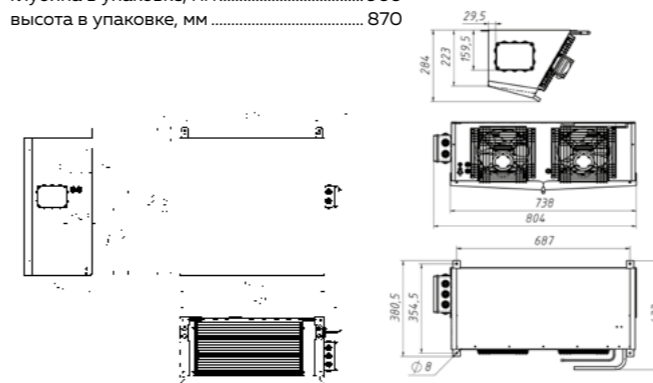

### MSN 217

температура во внутреннем объёме камеры, °C	не выше -18
количество хладагента, г	400
потребление электроэнергии за сутки, квт/ч	25,0
<b>размеры компрессорно-конденсаторной части</b>	
ширина, мм	801
глубина, мм	343
высота, мм	744
<b>размеры испарительной части</b>	
ширина, мм	804
глубина, мм	433
высота, мм	284

#### Логистическая информация

нетто, кг	54/17
брутто, кг	106
ширина в упаковке, мм	820
глубина в упаковке, мм	960
высота в упаковке, мм	870

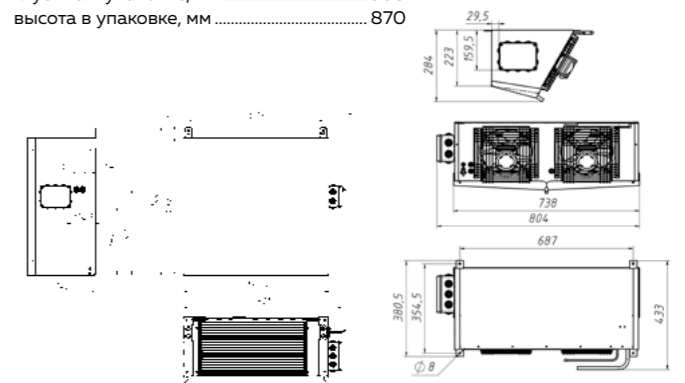



## МОНОБЛОКИ

Моноблоки ММН (среднетемпературные) и ЛМН (низкотемпературные) изготовлены в климатическом исполнении «У» категории размещения 3 по ГОСТ15150 для работы при температуре окружающего воздуха от 12 до 45<sup>о</sup>С и относительной влажности до 80%.

В стандартную комплектацию моноблока входит: высокоэффективный конденсатор, вентилятор обдува, компрессор, фильтр-осушитель, электрический блок управления, ванна сбора и выпаривания конденсата, медно-алюминиевый испаритель, электрический ТЭН оттайки испарителя, поддон сбора конденсата.

При оттаивании конденсат сливается по трубке, обогреваемой ПЭНом, в ванну сбора и выпаривания конденсата.

В моноблоке используются герметичные поршневые компрессоры Danfoss и Tecumseh. В качестве дросселирующего устройства используется капиллярная трубка. Компрессор защищен реле высокого давления.

**Холодильные моноблоки Марихолодмаш** — это гарантированное высокое качество, надёжность, понятная и удобная эксплуатация, современный дизайн и конкурентоспособные цены. Моноблоки Марихолодмаш заполняются хладагентом и тестируются в заводских условиях, это гарантирует безопасность и надёжность моноблоков.



MMN	106	108	110
Температура во внутреннем объёме камеры, °C	не выше 0		
оптимальный объём камеры (t=80мм), м³	6	8	10
хладагент	R404A		
количество хладагента, г	350	380	360
потребление электроэнергии за сутки, квт/ч	9,0	11,0	13,0
Холодопроизводительность, (Вт)	906	1034	1249
ширина, мм	455		
глубина, мм	850		
высота, мм	720		

MMN	112	114
температура во внутреннем объёме камеры, °C	не выше 0	
оптимальный объём камеры (t=80мм), м³	12	14
хладагент	R404A	
количество хладагента, г	370	400
потребление электроэнергии за сутки, квт/ч	15,0	18,0
Холодопроизводительность, (Вт)	1390	1559
ширина, мм	455	
глубина, мм	850	
высота, мм	720	

LMN	107	109
температура во внутреннем объёме камеры, °C	не выше -18	
оптимальный объём камеры (t=80мм), м³	7	9
хладагент	R404A	
количество хладагента, г	400	350
потребление электроэнергии за сутки, квт/ч	16,0	21,0
Холодопроизводительность, (Вт)	1049	1270
ширина, мм	455	
глубина, мм	850	
высота, мм	720	

MMN	222	228
температура во внутреннем объёме камеры, °C	не выше 0	
оптимальный объём камеры (t=80мм), м³	22	28
хладагент	R404A	
количество хладагента, г	450	400
потребление электроэнергии за сутки, квт/ч	20,0	23,0
Холодопроизводительность, (Вт)		
ширина, мм	735	
глубина, мм	850	
высота, мм	720	

Логистическая информация

нетто, кг .....106-45; 108-45; 110-46  
 брутто, кг .....106-75; 108-76; 110-77  
 ширина в упаковке, мм .....541  
 глубина в упаковке, мм .....956  
 высота в упаковке, мм .....869

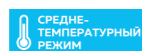

Логистическая информация

нетто, кг .....46  
 брутто, кг .....78  
 ширина в упаковке, мм .....541  
 глубина в упаковке, мм .....956  
 высота в упаковке, мм .....869

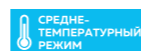

Логистическая информация

нетто, кг .....107-55; 109-56  
 брутто, кг .....107-85; 109-86  
 ширина в упаковке, мм .....541  
 глубина в упаковке, мм .....956  
 высота в упаковке, мм .....869



Логистическая информация

нетто, кг .....222-67; 228-68  
 брутто, кг .....222-92; 228-93  
 ширина в упаковке, мм .....820  
 глубина в упаковке, мм .....960  
 высота в упаковке, мм .....870

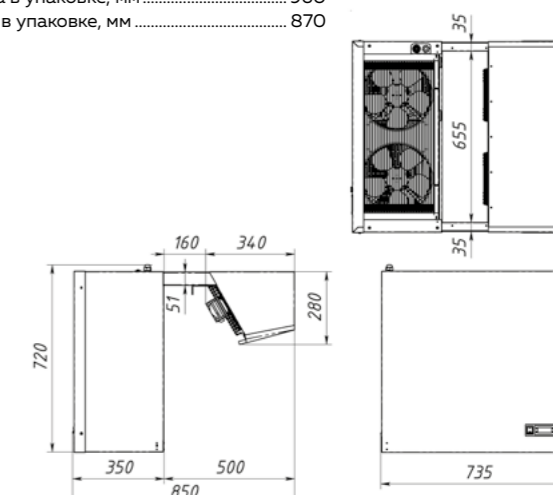
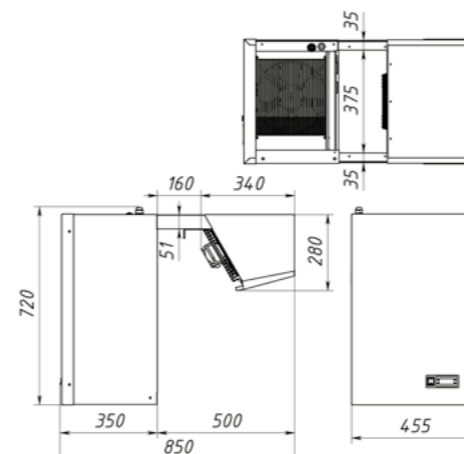
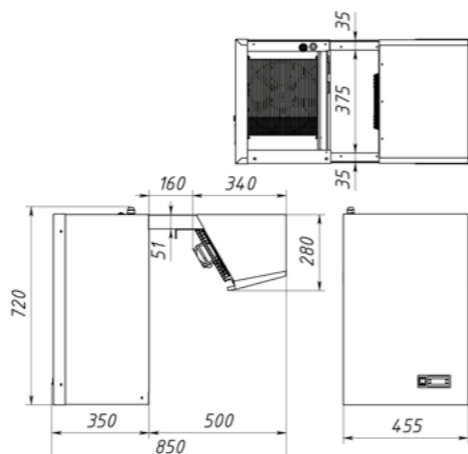
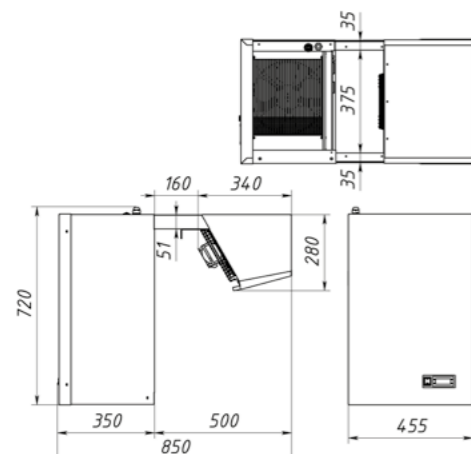
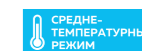



LMN	213	217
температура во внутреннем объёме камеры, °C	не выше -18	
оптимальный объём камеры (t=80мм), м³	13	17
хладагент	R404A	
количество хладагента, г	450	400
потребление электроэнергии за сутки, квт/ч	21,0	25,0
Холодопроизводительность, (Вт)	1574	1961
ширина, мм	735	
глубина, мм	850	
высота, мм	720	

Логистическая информация

нетто, кг ..... 213-69; 217-77  
 брутто, кг ..... 213-94; 217-102  
 ширина в упаковке, мм ..... 820  
 глубина в упаковке, мм ..... 960  
 высота в упаковке, мм ..... 870

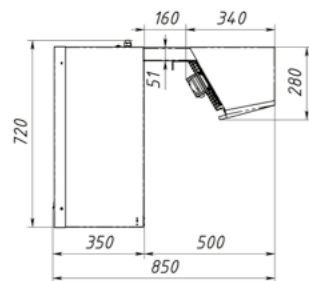
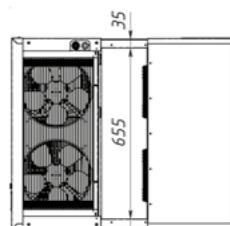

MMN	338	344
температура во внутреннем объёме камеры, °C	не выше 0	
оптимальный объём камеры (t=80мм), м³	38	44
хладагент	R404A	
количество хладагента, г	1500	1750
потребление электроэнергии за сутки, квт/ч	22,0	27,0
Холодопроизводительность, (Вт)		
ширина, мм	1060	
глубина, мм	851	
высота, мм	960	

Логистическая информация

нетто, кг ..... 338-87; 344-88  
 брутто, кг ..... 338-107; 344-108  
 ширина в упаковке, мм ..... 970  
 глубина в упаковке, мм ..... 1170  
 высота в упаковке, мм ..... 1180

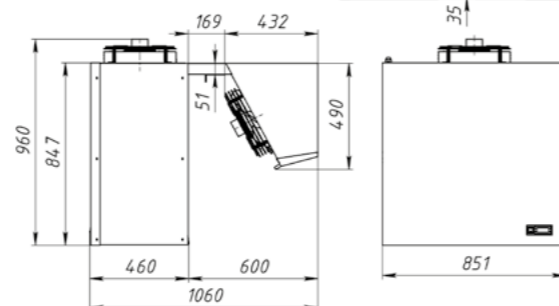
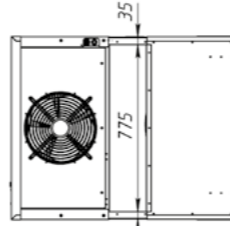
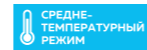

LMN 327	
температура во внутреннем объёме камеры, °C	не выше -18
оптимальный объём камеры (t=80мм), м³	27
хладагент	R404A
количество хладагента, г	1800
потребление электроэнергии за сутки, квт/ч	26,0
Холодопроизводительность, (Вт)	2679
ширина, мм	1060
глубина, мм	851
высота, мм	960

Логистическая информация

нетто, кг ..... 89  
 брутто, кг ..... 109  
 ширина в упаковке, мм ..... 970  
 глубина в упаковке, мм ..... 1170  
 высота в упаковке, мм ..... 1180

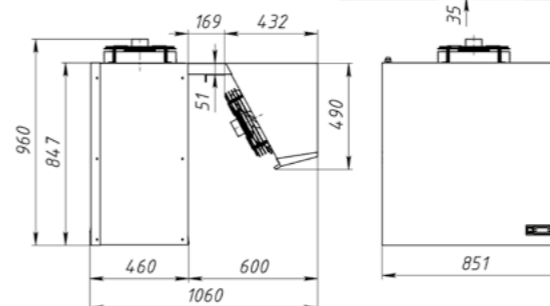
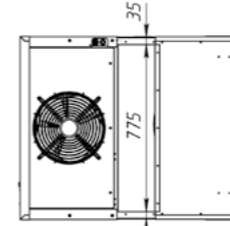

LMN 331	
температура во внутреннем объёме камеры, °C	не выше -18
оптимальный объём камеры (t=80мм), м³	31
хладагент	R404A
количество хладагента, г	1800
потребление электроэнергии за сутки, квт/ч	34,0
Холодопроизводительность, (Вт)	3084
ширина, мм	1060
глубина, мм	851
высота, мм	960

Логистическая информация

нетто, кг ..... 97  
 брутто, кг ..... 117  
 ширина в упаковке, мм ..... 970  
 глубина в упаковке, мм ..... 1170  
 высота в упаковке, мм ..... 1180

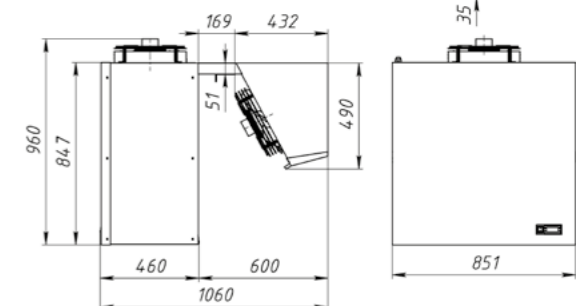
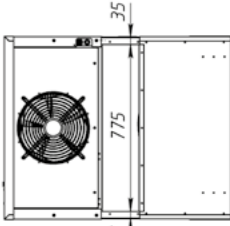



## ПИВООХЛАДИТЕЛИ КЕГЕРАТОРЫ

Устройства для охлаждения пива – сердце комплекта оборудования для реализации пенного напитка. Пиво из кег, по пивным линиям, под давлением углекислоты, попадает в охладитель, выходя охлаждённым по пивным линиям попадает в пивную колонну, через краны установленные в колонне, либо устройства PEGAS, попадает в кружки, бокалы, ПЭТ тару.



**ПИВООХЛАДИТЕЛЬ (4 КОНТУРА)**

минимальная температура пива на выходе, °C	3-5
Производительность охладителя, л/ч	138/70
потребление мощности компрессора, кВт/ч	0,28
ширина, мм	425
глубина, мм	425
высота, мм	660

**Логистическая информация**

нетто, кг	31
брутто, кг	40
ширина в упаковке, мм	
глубина в упаковке, мм	
высота в упаковке, мм	

**ПИВООХЛАДИТЕЛЬ (6 КОНТУРОВ)**

минимальная температура пива на выходе, °C	3-5
Производительность охладителя, л/ч	199/100
потребление мощности компрессора, кВт/ч	0,28
ширина, мм	425
глубина, мм	425
высота, мм	740

**Логистическая информация**

нетто, кг	36
брутто, кг	46
ширина в упаковке, мм	
глубина в упаковке, мм	
высота в упаковке, мм	

**АГРЕГАТ** **8 кег**

внутренний объём, м	1,87
температура охлаждаемого объёма, °C	+4...+6
охлаждаемая площадь решёток, м <sup>2</sup>	1,7
потребление электроэнергии за сутки, квт/ч	10,57-38,2
ширина, мм	1090
глубина, мм	1075
высота, мм	2380

**Логистическая информация**

нетто, кг .....200  
 брутто, кг .....  
 ширина в упаковке, мм.....  
 глубина в упаковке, мм.....  
 высота в упаковке, мм .....

**МОНОБЛОК** **8 кег**

внутренний объём, м	1,87
температура охлаждаемого объёма, °C	+4...+6
охлаждаемая площадь решёток, м <sup>2</sup>	1,7
потребление электроэнергии за сутки, квт/ч	10,57-38,2
ширина, мм	1440
глубина, мм	1045
высота, мм	2090

**Логистическая информация**

нетто, кг .....200  
 брутто, кг .....  
 ширина в упаковке, мм.....  
 глубина в упаковке, мм.....  
 высота в упаковке, мм .....

**АГРЕГАТ** **16 кег**

внутренний объём, м	4,0
температура охлаждаемого объёма, °C	+4...+6
охлаждаемая площадь решёток, м <sup>2</sup>	3,4
потребление электроэнергии за сутки, квт/ч	10,57-38,2
ширина, мм	2206
глубина, мм	1045
высота, мм	2380

**Логистическая информация**

нетто, кг .....270  
 брутто, кг .....  
 ширина в упаковке, мм.....  
 глубина в упаковке, мм.....  
 высота в упаковке, мм .....

**МОНОБЛОК** **16 кег**

внутренний объём, м	4,0
температура охлаждаемого объёма, °C	+4...+6
охлаждаемая площадь решёток, м <sup>2</sup>	3,4
потребление электроэнергии за сутки, квт/ч	10,57-38,2
ширина, мм	2550
глубина, мм	1045
высота, мм	2090

**Логистическая информация**

нетто, кг .....270  
 брутто, кг .....  
 ширина в упаковке, мм.....  
 глубина в упаковке, мм.....  
 высота в упаковке, мм .....



## ХОЛОДИЛЬНЫЕ ПРИЛАВКИ

Прилавки холодильные среднетемпературные с охлаждаемым столом. Прилавки для продовольственных рынков для продажи мясных и рыбных продуктов.

Для демонстрации и продажи рыбы и морепродуктов существуют открытые со всех сторон прилавки, где товары выкладываются на чешуйчатый лед. Поэтому они называются «Рыба на льду». Такие прилавки позволяют эффектно представить покупателю широкий ассортимент рыбы и морепродуктов, а также сохранить привлекательный вид и свежесть продуктов.

### Стандартная комплектация:

- столешница из нержавеющей стали (0,8 мм);
- ящик с креплением для навесного замка;
- дополнительный стол для кассового аппарата из нержавеющей стали;
- электронный блок управления Evco, Carel с индикацией температуры и режимом автоматического размораживания;
- компрессор Danfoss или Tecumseh (для встроенного холодоснабжения);
- ТРВ Honeywell, Danfoss или Alco (для выносного холодоснабжения);
- упаковка в деревянную тару.



ПХС «МЯСНОЙ»		1,00/0,85
температура охлаждаемого объема, °C		0...-2
при температуре окружающей среды, °C		+12...+25
глубина выкладки, мм		100
охлаждаемая площадь поддонов и полок, м²		0,42
полезный охлаждаемый объем, м³		
потребление электроэнергии за сутки, квт/ч		
ширина, мм		1000
глубина, мм		955
высота, мм		850

Логистическая информация

нетто, кг	45
брутто, кг	140
ширина в упаковке, мм	1180
глубина в упаковке, мм	1140
высота в упаковке, мм	1090

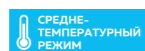

ПХС «МЯСНОЙ»		1,25/0,85
температура охлаждаемого объема, °C		0...-2
при температуре окружающей среды, °C		+12...+25
глубина выкладки, мм		100
охлаждаемая площадь поддонов и полок, м²		0,55
полезный охлаждаемый объем, м³		
потребление электроэнергии за сутки, квт/ч		3,8-4,1
ширина, мм		1250
глубина, мм		955
высота, мм		850

Логистическая информация

нетто, кг	97
брутто, кг	161
ширина в упаковке, мм	1430
глубина в упаковке, мм	1140
высота в упаковке, мм	1090

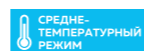

ПХС «МЯСНОЙ»		1,55/0,85
температура охлаждаемого объема, °C		0...-2
при температуре окружающей среды, °C		+12...+25
глубина выкладки, мм		100
охлаждаемая площадь поддонов и полок, м²		0,75
полезный охлаждаемый объем, м³		
потребление электроэнергии за сутки, квт/ч		3,8-4,1
ширина, мм		1550
глубина, мм		955
высота, мм		850

Логистическая информация

нетто, кг	90
брутто, кг	163
ширина в упаковке, мм	1730
глубина в упаковке, мм	1140
высота в упаковке, мм	1090

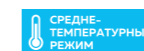

ПХС «РЫБА НА ЛЬДУ»		1,55/0,85
температура охлаждаемого объема, °C		0...-2
при температуре окружающей среды, °C		+12...+25
глубина выкладки, мм		100
охлаждаемая площадь поддонов и полок, м²		1,1
полезный охлаждаемый объем, м³		
потребление электроэнергии за сутки, квт/ч		3,7
ширина, мм		1550
глубина, мм		860
высота, мм		972

Логистическая информация

нетто, кг	80
брутто, кг	156
ширина в упаковке, мм	1730
глубина в упаковке, мм	1040
высота в упаковке, мм	1180

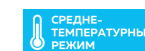



<b>ПХС «РЫБА НА ЛЬДУ»</b>		<b>1,55/1,05</b>
температура охлаждаемого объема, °C	0...-2	
при температуре окружающей среды, °C	+12...+25	
глубина выкладки, мм	100	
охлаждаемая площадь поддонов и полок, м²	1,5	
полезный охлаждаемый объем, м³		
потребление электроэнергии за сутки, квт/ч	3,7	
ширина, мм	1550	
глубина, мм	1100	
высота, мм	972	

**Логистическая информация**

нетто, кг	125
брутто, кг	206
ширина в упаковке, мм	1730
глубина в упаковке, мм	1280
высота в упаковке, мм	1180

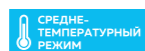

<b>КАССОВЫЙ БОКС</b>		<b>1,5-1Н</b>
нагрузка на стол, кг	50	
ширина, мм	1506	
глубина, мм	1020	
высота, мм	875	

**Логистическая информация**

нетто, кг	57
брутто, кг	112
ширина в упаковке, мм	1680
глубина в упаковке, мм	640
высота в упаковке, мм	1010

<b>КАССОВЫЙ БОКС</b>		<b>1,9-2Н</b>
нагрузка на стол, кг	50	
ширина, мм	1930	
глубина, мм	1180	
высота, мм	990	

**Логистическая информация**

нетто, кг	78
брутто, кг	136
ширина в упаковке, мм	1480
глубина в упаковке, мм	1180
высота в упаковке, мм	990



## ТОРГОВЫЕ МЕТАЛЛИЧЕСКИЕ СТЕЛЛАЖИ

Торговые стеллажи серий «Купец» и «Эконом» предназначены для оборудования торговых залов магазинов самообслуживания различных форматов и специализаций. В модельный ряд серий стеллажей «Купец» и «Эконом» входят пристенные прямые и угловые, островные и торцевые стеллажи высотой от 1200 до 2400 мм с шагом 200 мм, длиной от 600 до 1250 мм, и шириной от 300 до 600 мм (размеры приведены в таблице ниже).

Стеллажи могут быть дополнены верхним фризом (с возможностью установки точечных и люминесцентных светильников), ограничителями для полок и пластиковыми ценникодержателями. Полки стеллажей серий «Купец» и «Эконом» переставляются по высоте с шагом 50 мм с регулировкой угла наклона полки 0°, -10° и -20°. Стеллажи серии «Купец» изготовлены из стали с порошковым покрытием RAL9010 муар. Нанесение краски производится на автоматизированной покрасочной линии «Scan Plexus». Стойки, стенки боковые и кронштейны стеллажа серии «Эконом» изготовлены из стали с порошковым покрытием RAL 9003 «глянец». Нанесение краски производится на автоматизированной покрасочной линии «Scan Plexus». Панели задние, панели нижние и полки стеллажа серии «Эконом» изготовлены из горячеоцинкованной стали с полимерным покрытием RAL 9003 «глянец». Нижняя панель, панель фриза и ценникодержателями стеллажей могут быть окрашены в стандартные цвета: синий (RAL 5005), красный (RAL3002), зеленый (RAL 6029) и желтый (RAL 1023). Стойки стеллажей серии «Купец» производятся из стали толщиной 2,5 мм, серии «Эконом» – 2,0 мм; полки и задние панели стеллажей серии «Купец» – из стали толщиной 0,6 мм, серии «Эконом» – 0,4 мм; кронштейны полок длиной свыше 400 мм – из стали толщиной 2,5 мм.

**На стойки навешиваются полки и панели, образуя стеллаж:**

- общего назначения;
- для мелких товаров, навешиваемых на крючки;
- хлебный;
- кондитерский;
- книжный;
- овощной;
- для электробытовых приборов;
- для одежды и обуви.

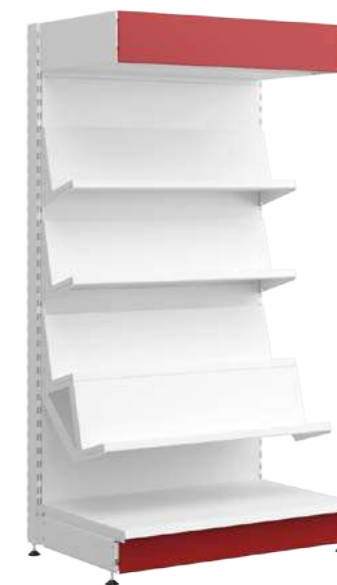
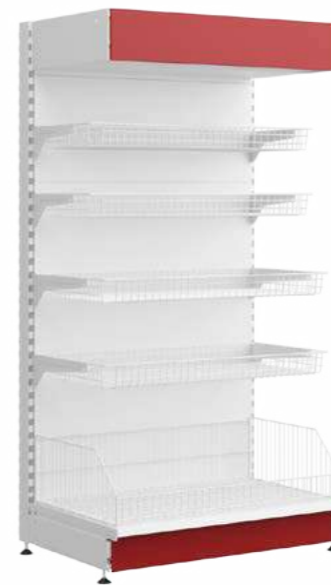
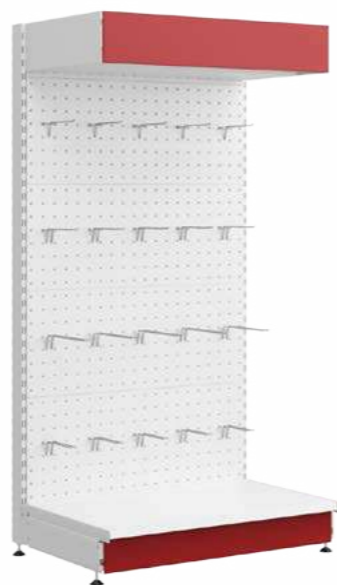

**СО СТАНДАРТНЫМИ ПОЛКАМИ**

<b>КУПЕЦ</b>	
высота стойки, мм	1200, 1400, 1600, 1800, 2000, 2200, 2400
длина полки, мм	600, 800, 1000, 1200, 1250
ширина полки, мм	300, 400, 500, 600
<b>ЭКОНОМ</b>	
высота стойки, мм	1400, 1600, 1800, 2000, 2200, 2460
длина полки, мм	600, 800, 1000, 1200, 1250
ширина полки, мм	300, 400, 500, 600

RAL  
5002 6029 3020 1003 9016

**С ПЕРФАРИРОВАННЫМИ ПАНЕЛЯМИ**

<b>КУПЕЦ</b>	
высота стойки, мм	1200, 1400, 1600, 1800, 2000, 2200, 2400
длина полки, мм	600, 800, 1000, 1200, 1250
ширина полки, мм	300, 400, 500, 600
<b>ЭКОНОМ</b>	
высота стойки, мм	1400, 1600, 1800, 2000, 2200, 2460
длина полки, мм	600, 800, 1000, 1200, 1250
ширина полки, мм	300, 400, 500, 600

RAL  
5002 6029 3020 1003 9016

**ОВОЩНОЙ**

<b>КУПЕЦ</b>	
высота стойки, мм	1200, 1400, 1600, 1800, 2000, 2200, 2400
длина полки, мм	600, 1000, 1200
ширина полки, мм	300, 400, 500
<b>ЭКОНОМ</b>	
высота стойки, мм	1400, 1600, 1800, 2000, 2200, 2460
длина полки, мм	600, 1000, 1200
ширина полки, мм	300, 400, 500

RAL  
5002 6029 3020 1003 9016

**КНИЖНЫЙ**

<b>КУПЕЦ</b>	
высота стойки, мм	1200, 1400, 1600, 1800, 2000, 2200, 2400
длина полки, мм	600, 800, 1000, 1200
ширина полки, мм	300, 400, 500, 600
<b>ЭКОНОМ</b>	
высота стойки, мм	1400, 1600, 1800, 2000, 2200, 2460
длина полки, мм	600, 800, 1000, 1200
ширина полки, мм	300, 400, 500, 600

RAL  
5002 6029 3020 1003 9016

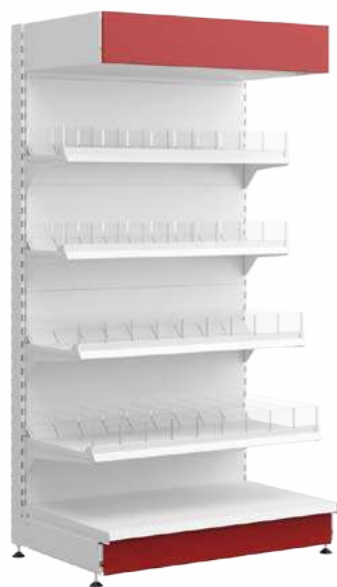

### КОНДИТЕРСКИЙ

КУПЕЦ	
высота стойки, мм	1200, 1400, 1600, 1800, 2000, 2200, 2400
длина полки, мм	600, 800, 1000, 1200
ширина полки, мм	300, 400, 500
ЭКОНОМ	
высота стойки, мм	1400, 1600, 1800, 2000, 2200, 2460
длина полки, мм	600, 800, 1000, 1200
ширина полки, мм	300, 400, 500

RAL  
5002 6029 3020 1003 9016



### ТОРЦЕВОЙ

КУПЕЦ	
высота стойки, мм	1200, 1400, 1600, 1800, 2000, 2200, 2400
глубина полки, мм	300, 400, 500, 600

RAL  
5002 6029 3020 1003 9016

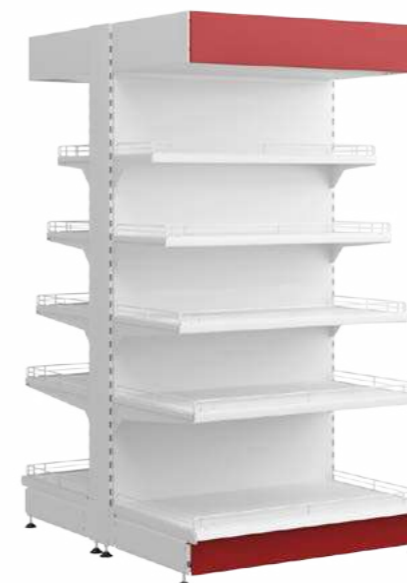

### ОСТРОВНОЙ

КУПЕЦ	
высота стойки, мм	1200, 1400, 1600, 1800, 2000, 2200, 2400
длина полки, мм	600, 800, 1000, 1200, 1250
ширина полки, мм	300, 400, 500, 600
ЭКОНОМ	
высота стойки, мм	1400, 1600, 1800, 2000, 2200, 2460
длина полки, мм	600, 800, 1000, 1200, 1250
ширина полки, мм	300, 400, 500, 600

RAL  
5002 6029 3020 1003 9016



### ХЛЕБНЫЙ

КУПЕЦ	
высота стойки, мм	1200, 1400, 1600, 1800, 2000, 2200, 2400
длина полки, мм	1000, 1200
ширина полки, мм	300, 400, 500
ЭКОНОМ	
высота стойки, мм	1400, 1600, 1800, 2000, 2200, 2460
длина полки, мм	1000, 1200
ширина полки, мм	300, 400, 500

RAL  
5002 6029 3020 1003 9016



### ПРИСТЕННЫЙ УГЛОВОЙ

#### КУПЕЦ

высота стойки, мм	1200, 1400, 1600, 1800, 2000, 2200, 2400
глубина полки, мм	300, 400, 500, 600

#### ЭКОНОМ

высота стойки, мм	1400, 1600, 1800, 2000, 2200, 2460
глубина полки, мм	300, 400, 500, 600



### СТЕЛЛАЖ-ДИСКАУНТЕР

высота стойки, мм	1200, 1400, 1600, 1800, 2000, 2200, 2460
длина полки, мм	600, 800, 1000, 1200, 1250
глубина полки, мм	400, 500, 600, 800



# ТЕПЛОВОЕ ОБОРУДОВАНИЕ



ТЕПЛОВАЯ ЛИНЕЙКА  
700 СЕРИИ



**Плита электрическая ПЭ 27Н**

размеры конфорки, мм	(300±2)х(300±2)
рабочая площадь конфорок, не более м²	0,18
потребляемая мощность конфорки, кВт	2,8
температура поверхности конфорок, С°	480
ширина, мм	400
глубина, мм	700
высота, мм	370
высота с воздуховодом, мм	950

**Логистическая информация**

нетто, кг	34
брутто, кг	57
ширина в упаковке, мм	600
глубина в упаковке, мм	900
высота в упаковке, мм	576

**Плита электрическая ПЭ 27Н-02**

размеры конфорки, мм	(300±2)х(300±2)
рабочая площадь конфорок, не более м²	0,18
потребляемая мощность конфорки, кВт	2,8
температура поверхности конфорок, С°	480
ширина, мм	400
глубина, мм	700
высота, мм	370
высота с воздуховодом, мм	950

**Логистическая информация**

нетто, кг	35
брутто, кг	58,5
ширина в упаковке, мм	600
глубина в упаковке, мм	900
высота в упаковке, мм	576

**Плита электрическая ПЭ 47Н**

размеры конфорки, мм	(300±2)х(300±2)
рабочая площадь конфорок, не более м²	0,36
потребляемая мощность конфорки, кВт	2,8
температура поверхности конфорок, С°	480
ширина, мм	800
глубина, мм	700
высота, мм	370
высота с воздуховодом, мм	950

**Логистическая информация**

нетто, кг	60
брутто, кг	93
ширина в упаковке, мм	950
глубина в упаковке, мм	900
высота в упаковке, мм	600

**Плита электрическая ПЭ 47Н-02**

размеры конфорки, мм	(300±2)х(300±2)
рабочая площадь конфорок, не более м²	0,36
потребляемая мощность конфорки, кВт	2,8
температура поверхности конфорок, С°	480
ширина, мм	800
глубина, мм	700
высота, мм	370
высота с воздуховодом, мм	950

**Логистическая информация**

нетто, кг	62
брутто, кг	95
ширина в упаковке, мм	950
глубина в упаковке, мм	900
высота в упаковке, мм	600



**Плита электрическая ПЭ 67Н**

размеры конфорки, мм	(300±2)х(300±2)
рабочая площадь конфорок, не более м²	0,54
потребляемая мощность конфорки, кВт	2,8
температура поверхности конфорок, С°	480
ширина, мм	1110
глубина, мм	700
высота, мм	370
высота с воздуховодом, мм	950

**Логистическая информация**

нетто, кг	109
брутто, кг	146
ширина в упаковке, мм	1315
глубина в упаковке, мм	900
высота в упаковке, мм	576

**Плита электрическая ПЭ 67Н-02**

размеры конфорки, мм	(300±2)х(300±2)
рабочая площадь конфорок, не более м²	0,54
потребляемая мощность конфорки, кВт	2,8
температура поверхности конфорок, С°	480
ширина, мм	1110
глубина, мм	700
высота, мм	860
высота с воздуховодом, мм	950

**Логистическая информация**

нетто, кг	112
брутто, кг	149
ширина в упаковке, мм	1315
глубина в упаковке, мм	900
высота в упаковке, мм	576

**Плита электрическая ПЭ 47П**

размеры конфорки, мм	(300±2)х(300±2)
рабочая площадь конфорок, не более м²	0,36
потребляемая мощность конфорки, кВт	2,8
температура поверхности конфорок, С°	480
ширина, мм	800
глубина, мм	700
высота, мм	860
высота с воздуховодом, мм	950

**Логистическая информация**

нетто, кг	80
брутто, кг	121
ширина в упаковке, мм	950
глубина в упаковке, мм	900
высота в упаковке, мм	1150

**Плита электрическая ПЭ 47П-02**

размеры конфорки, мм	(300±2)х(300±2)
рабочая площадь конфорок, не более м²	0,36
потребляемая мощность конфорки, кВт	2,8
температура поверхности конфорок, С°	480
ширина, мм	800
глубина, мм	700
высота, мм	860
высота с воздуховодом, мм	950

**Логистическая информация**

нетто, кг	82
брутто, кг	123
ширина в упаковке, мм	950
глубина в упаковке, мм	900
высота в упаковке, мм	1150



**Плита электрическая ПЭ 67П**

размеры конфорки, мм	(300±2)х(300±2)
рабочая площадь конфорок, не более м²	0,54
потребляемая мощность конфорки, кВт	2,8
температура поверхности конфорок, С°	480
ширина, мм	1110
глубина, мм	700
высота, мм	860
высота с воздуховодом, мм	950

**Логистическая информация**

нетто, кг	136
брутто, кг	136
ширина в упаковке, мм	1315
глубина в упаковке, мм	900
высота в упаковке, мм	1150

**Плита электрическая ПЭ 67П-02**

размеры конфорки, мм	(300±2)х(300±2)
рабочая площадь конфорок, не более м²	0,54
потребляемая мощность конфорки, кВт	2,8
температура поверхности конфорок, С°	480
ширина, мм	1110
глубина, мм	700
высота, мм	860
высота с воздуховодом, мм	950

**Логистическая информация**

нетто, кг	139
брутто, кг	139
ширина в упаковке, мм	1315
глубина в упаковке, мм	900
высота в упаковке, мм	1150



ТЕПЛОВАЯ ЛИНЕЙКА  
900 СЕРИИ



**Плита электрическая ПЭ 29П**

размеры конфорки, мм	417x295
рабочая площадь конфорок, не более м <sup>2</sup>	0,24
потребляемая мощность конфорки, кВт	3,0
температура поверхности конфорок, С°	480
ширина, мм	550
глубина, мм	850
высота, мм	860
высота с воздухопроводом, мм	950

**Логистическая информация**

нетто, кг	82
брутто, кг	121
ширина в упаковке, мм	700
глубина в упаковке, мм	1120
высота в упаковке, мм	1140

**Плита электрическая ПЭ 49П**

размеры конфорки, мм	417x295
рабочая площадь конфорок, не более м <sup>2</sup>	0,48
потребляемая мощность конфорки, кВт	3,0
температура поверхности конфорок, С°	480
ширина, мм	840
глубина, мм	850
высота, мм	860
высота с воздухопроводом, мм	950

**Логистическая информация**

нетто, кг	120
брутто, кг	172
ширина в упаковке, мм	990
глубина в упаковке, мм	1120
высота в упаковке, мм	1140

**Плита электрическая ПЭ 69П**

размеры конфорки, мм	417x295
рабочая площадь конфорок, не более м <sup>2</sup>	0,72
потребляемая мощность конфорки, кВт	3,0
температура поверхности конфорок, С°	480
ширина, мм	1265
глубина, мм	850
высота, мм	860
высота с воздухопроводом, мм	980

**Логистическая информация**

нетто, кг	165
брутто, кг	222
ширина в упаковке, мм	1415
глубина в упаковке, мм	1115
высота в упаковке, мм	1120

**Плита электрическая ПЭ 29Ж**

размеры конфорки, мм	417x295
рабочая площадь конфорок, не более м <sup>2</sup>	0,24
потребляемая мощность конфорки, кВт	3,0
температура поверхности конфорок, С°	480
ширина, мм	550
глубина, мм	850
высота, мм	860
высота с воздухопроводом, мм	950

**Логистическая информация**

нетто, кг	110
брутто, кг	149
ширина в упаковке, мм	700
глубина в упаковке, мм	1120
высота в упаковке, мм	1140



**Плита электрическая ПЭ 49Ж**

размеры конфорки, мм	417x295
рабочая площадь конфорок, не более м <sup>2</sup>	0,48
потребляемая мощность конфорки, кВт	3,0
температура поверхности конфорок, С°	480
ширина, мм	840
глубина, мм	850
высота, мм	860
высота с воздуховодом, мм	950

**Логистическая информация**

нетто, кг	142
брутто, кг	194
ширина в упаковке, мм	990
глубина в упаковке, мм	1120
высота в упаковке, мм	1140

**Плита электрическая ПЭ 69Ж**

размеры конфорки, мм	417x295
рабочая площадь конфорок, не более м <sup>2</sup>	0,72
потребляемая мощность конфорки, кВт	3,0
температура поверхности конфорок, С°	480
ширина, мм	1265
глубина, мм	850
высота, мм	860
высота с воздуховодом, мм	950

**Логистическая информация**

нетто, кг	205
брутто, кг	262
ширина в упаковке, мм	1415
глубина в упаковке, мм	1150
высота в упаковке, мм	1120

**Шкаф жарочный ШЖЭ 91**

внутренние размеры камеры (ДхГхВ) мм	535x535x290
площадь пода, м <sup>2</sup>	0,278
номинальная потребляемая мощность, кВт	4,8
диапазон регулирования температуры, С°	30
ширина, мм	840
глубина, мм	840
высота, мм	1055 (+30)

**Логистическая информация**

нетто, кг	95
брутто, кг	140
ширина в упаковке, мм	990
глубина в упаковке, мм	1100
высота в упаковке, мм	1150

**Шкаф жарочный ШЖЭ 92**

внутренние размеры камеры (ДхГхВ) мм	535x535x290
площадь пода, м <sup>2</sup>	0,556
номинальная потребляемая мощность, кВт	9,6
диапазон регулирования температуры, С°	30
ширина, мм	840
глубина, мм	840
высота, мм	1490 (+30)

**Логистическая информация**

нетто, кг	155
брутто, кг	205
ширина в упаковке, мм	990
глубина в упаковке, мм	1100
высота в упаковке, мм	1450



**Шкаф жарочный ШЖЭ 93**

внутренние размеры камеры (ДхГхВ) мм	535x535x290
площадь пода, м <sup>2</sup>	0,843
номинальная потребляемая мощность, кВт	14,4
диапазон регулирования температуры, С°	30
ширина, мм	840
глубина, мм	840
высота, мм	1490 (+30)

**Логистическая информация**

нетто, кг	195
брутто, кг	235
ширина в упаковке, мм	990
глубина в упаковке, мм	1100
высота в упаковке, мм	1660

**Шкаф пекарный ШПЭ 101**

внутренние размеры камеры (ДхГхВ) мм	1000x800x180
площадь пода, м <sup>2</sup>	0,73
номинальная потребляемая мощность, кВт	5,2
диапазон регулирования температуры, С°	40
ширина, мм	1300
глубина, мм	1025
высота, мм	1010

**Логистическая информация**

нетто, кг	135
брутто, кг	252
ширина в упаковке, мм	
глубина в упаковке, мм	
высота в упаковке, мм	

**Шкаф пекарный ШПЭ 102**

внутренние размеры камеры (ДхГхВ) мм	1000x800x180
площадь пода, м <sup>2</sup>	1,46
номинальная потребляемая мощность, кВт	
диапазон регулирования температуры, С°	40
ширина, мм	1300
глубина, мм	1025
высота, мм	1330

**Логистическая информация**

нетто, кг	225
брутто, кг	412
ширина в упаковке, мм	
глубина в упаковке, мм	
высота в упаковке, мм	

**Шкаф пекарный ШПЭ 103**

внутренние размеры камеры (ДхГхВ) мм	1000x800x180
площадь пода, м <sup>2</sup>	2,19
номинальная потребляемая мощность, кВт	15,6
диапазон регулирования температуры, С°	40
ширина, мм	1300
глубина, мм	1025
высота, мм	1660

**Логистическая информация**

нетто, кг	315
брутто, кг	572
ширина в упаковке, мм	
глубина в упаковке, мм	
высота в упаковке, мм	



**Шкаф пекарный ШПЭ 104**

внутренние размеры камеры (ДхГхВ) мм	1000x800x180
площадь пода, м <sup>2</sup>	2,92
номинальная потребляемая мощность, кВт	20,8
диапазон регулирования температуры, С°	40
ширина, мм	1300
глубина, мм	1025
высота, мм	1680

**Логистическая информация**

нетто, кг	405
брутто, кг	725
ширина в упаковке, мм	
глубина в упаковке, мм	
высота в упаковке, мм	

**Шкаф расстоечный ШРЭ 104**

полезный объем камеры, м <sup>3</sup>	0,39
количество полок-решеток, шт	4
номинальная потребляемая мощность, кВт	1,25
количество ТЭНов, шт	2
ширина, мм	1300
глубина, мм	1025
высота, мм	1190

**Логистическая информация**

нетто, кг	145
брутто, кг	213
ширина в упаковке, мм	1460
глубина в упаковке, мм	1250
высота в упаковке, мм	1390

**Шкаф расстоечный ШРЭ 104-01**

полезный объем камеры, м <sup>3</sup>	0,39
количество полок-решеток, шт	4
номинальная потребляемая мощность, кВт	1,25
количество ТЭНов, шт	2
ширина, мм	1300
глубина, мм	1025
высота, мм	680

**Логистическая информация**

нетто, кг	106
брутто, кг	172
ширина в упаковке, мм	1460
глубина в упаковке, мм	1250
высота в упаковке, мм	890

**Шкаф расстоечный ШРЭ 104-02**

полезный объем камеры, м <sup>3</sup>	0,39
количество полок-решеток, шт	4
номинальная потребляемая мощность, кВт	1,25
количество ТЭНов, шт	2
ширина, мм	1300
глубина, мм	1025
высота, мм	500

**Логистическая информация**

нетто, кг	102
брутто, кг	168
ширина в упаковке, мм	1460
глубина в упаковке, мм	1250
высота в упаковке, мм	740



**Шкаф расстоечный ШРЭ 106**

полезный объем камеры, м <sup>3</sup>	0,54
количество полок-решеток, шт	6
номинальная потребляемая мощность, кВт	1,25
количество ТЭНов, шт	2
ширина, мм	1300
глубина, мм	1025
высота, мм	1340

**Логистическая информация**

нетто, кг	164
брутто, кг	231
ширина в упаковке, мм	1460
глубина в упаковке, мм	1250
высота в упаковке, мм	1540

**Шкаф расстоечный ШРЭ 106-01**

полезный объем камеры, м <sup>3</sup>	0,54
количество полок-решеток, шт	6
номинальная потребляемая мощность, кВт	1,25
количество ТЭНов, шт	2
ширина, мм	1300
глубина, мм	1025
высота, мм	840

**Логистическая информация**

нетто, кг	127
брутто, кг	190
ширина в упаковке, мм	1460
глубина в упаковке, мм	1250
высота в упаковке, мм	1040

**Шкаф расстоечный ШРЭ 106-02**

полезный объем камеры, м <sup>3</sup>	0,54
количество полок-решеток, шт	6
номинальная потребляемая мощность, кВт	1,25
количество ТЭНов, шт	2
ширина, мм	1300
глубина, мм	1025
высота, мм	650

**Логистическая информация**

нетто, кг	123
брутто, кг	187
ширина в упаковке, мм	1460
глубина в упаковке, мм	1250
высота в упаковке, мм	890

# НЕЙТРАЛЬНОЕ ОБОРУДОВАНИЕ

**Мойки**

Мойки предназначены для использования в моечном отделении предприятия общественного питания для мытья, дезинфекции и ополаскивания различных кухонных принадлежностей – посуды, инвентаря и других элементов. Ванна сварная, изготовлена из нержавеющей стали AISI 304 t=0,6мм и комплектуется гофросифоном для слива воды и пробкой для ванны. Каркас разборный на уголке с

дополнительными гйбами, выполнен из оцинкованной или нержавеющей стали t=1,0мм. Стойки снабжены регулируемыми по высоте опорами, что позволяет при установке устранять возможные неровности пола. На мойке с бортом имеется отверстие под смеситель. Все типоразмеры моек отгружаются в разобранном виде упакованные в гофрокартон, что обеспечивает удобную транспортировку и хранение.



Мойка односекционная М-1



Мойка односекционная с бортом МБ-1



Ванна моечная с полкой-решёткой МБ-1



Мойка с бортом трёхсекционная Б-3



Мойка трёхсекционная М-3



Мойка с рабочей поверхностью МРП



Мойка односекционная удлинённая М-1



Мойка двухсекционная М-2



Мойка двухсекционная с бортом М-2

**Ванна моечная**

Ванна моечная предназначена для использования в моечном отделении предприятия общественного питания для мытья, дезинфекции и ополаскивания использованной посуды, варочных котлов и прочего кухонного инвентаря. Ванна сварная, изготовлена из нержавеющей стали AISI 304 t=0,6мм и комплектуется гофросифоном для слива воды и пробкой для ванны, каркас и стойки из оцинкованной стали t=1,0 мм. Все типоразмеры ванн моечных отгружаются в разобранном виде упакованные в гофрокартон, что обеспечивает удобную транспортировку и хранение.



Ванна моечная МВ

**Столы разделочно-производственные**

Столы разделочно-производственные предназначены для разделывания и обработки пищевых продуктов, а также для установки кухонного оборудования в предприятиях общественного питания, магазинах, заготовочных предприятиях. Столешница и полка стола производится из нержавеющей стали AISI 430 t=0,5мм, каркас и стойки из оцинкованной или нержавеющей стали t=1,0 мм. Стойки снабжены регулируемыми

по высоте опорами, что позволяет при установке устранять возможные неровности пола. Столешница усилена с внутренней стороны листом ламинированной древесностружечной плиты (ЛДСП), что увеличивает прочность и исключает прогиб столешницы. Все типоразмеры отгружаются в разобранном виде упакованные в гофрокартон, что обеспечивает удобную транспортировку и хранение.



Стол разделочно-производственный без борта с полкой СРП-0П



Стол разделочно-производственный с одним бортом и полкой СРП-1П



Стол разделочно-производственный с полкой перфорированной с округлыми отверстиями для слива воды СРП-0П



Стол разделочно-производственный профессиональный с задним бортом СРП-П1



Стол разделочно-производственный без борта СРП-0



Стол разделочно-производственный с задним бортом СРП-1



Стол разделочно-производственный с задним и левым бортами СРП-2л

Стол разделочно-производственный с задним и правым бортами СРП-2п



Стол разделочно-производственный имеющий борта с трёх сторон СРП-3



Стол разделочно-производственный без борта и с 2 полками СРП-0-2П

Стол разделочно-производственный с одним бортом и с 2 полками СРП-1-2П

Стол разделочно-производственный с двумя бортами и с 2 полками СРП-2-2П

Стол разделочно-производственный с тремя бортами и с 2 полками СРП-3-2П

**Ванны-рукомойники**

Ванны-рукомойники предназначены для использования в производственном и моечном отделении предприятия общественного питания для мытья рук работников, а так же для мытья, дезинфекции и ополаскивания посуды.



Рукомойник с педальным приводом



Ванна-рукомойник ВР 500

**Рукомойник настенный**

Рукомойник настенный предназначен для использования в моечном отделении предприятия общественного питания для мытья рук. Рукомойник настенный изготавливается из нержавеющей стали имеющей допуск к контакту с пищевой продукцией. Конструкция сварная. Высота борта столешницы – 40 мм. В столешнице цельнотянутое моечное отверстие диаметром 340 мм, глубиной 130 мм.



Подача воды осуществляется при нажатии на кнопку-дозатор, которая расположена на передней стенке рукомойника.

**Стол для сбора отходов**

Столешница столов изготовлена из «нержавеющей» стали AISI 430 t=0,5 мм. Она укреплена с внутренней стороны листом ламинированной древесностружечной плиты, что увеличивает прочность и исключает прогиб столешницы. В центре столешницы имеется отверстие, под которым помещается ёмкость для сбора отходов. Каркас и стойки из оцинкованной стали, t=1 мм.

Стол производственный серии СПСО-1 предназначен для использования в различных производственных цехах предприятий общественного питания для сбора пищевых отходов.



Стол для сбора отходов СПСО-1

**Столы тумбы-купе**

Столы-тумбы купе СТК предназначены для разделки и последующей обработки пищевых продуктов. Благодаря наличию закрытого объема, столы-тумбы купе обеспечивают аккуратный внешний вид кухни и используются для хранения посуды, инвентаря, столовых приборов и сухих продуктов. Столешница изготовлена из нержавеющей стали AISI 430, t= 0,5 мм. Ножки с регулируемыми опорами из нержавеющей стали AISI 430, t= 2,0 мм

**Столы тепловые купе**

Столы тепловые купе предназначены для подогрева тарелок перед выкладыванием на них продуктов питания, а также для сохранения температуры продуктов питания в различных емкостях перед подачей их на линию раздачи в предприятиях общественного питания, магазинах, заготовочных предприятиях. Они оснащены четырьмя дверями «купе» на две стороны, которые позволяют экономить пространство, так как перемещаются на роликах, а не распахиваются. Все детали СТК изготавливаются из нержавеющей стали AISI 430 разной толщины. Отгружаются столы-тумбы в собранном виде на деревянном поддоне и упакованные в чехол из полиэтиленовой пленки.



Стол-тумба купе СТК-0



СТК-2 с полкой ПО-3  
стол-тумба купе с полкой ПО-3



Стол-тумба купе с бортом СТК-1

**Столы тумбы-купе с мойкой**

Столы-тумбы купе с мойкой предназначены для разделки и обработки пищевых продуктов, а также для установки кухонного оборудования в предприятиях общественного питания, магазинах, заготовочных предприятиях. Они оснащены дверями «купе», которые позволяют экономить пространство, так как перемещаются на роликах, а не распахиваются. Все детали СТКМЛ, СТКМП изготавливаются из нержавеющей стали AISI 430 разной толщины. Ванна цельнотянутая, изготовлена из нержавеющей стали AISI 304 и комплектуется гофросифоном для слива воды и пробкой для ванны. Отгружаются стол-тумбы в собранном виде на деревянном поддоне и упакованные в чехол из полиэтиленовой пленки.



Стол-тумба купе  
с одним бортом и мойкой СТКМЛ-1

**Подиум под фреш**

Подиум под фреш предназначен для демонстрации и продажи свежих овощей и фруктов в магазинах самообслуживания. Подиумы могут быть как отдельно стоящими, так и выстраиваться в одну линию. Столешница подиума изготавливается из нержавеющей стали AISI 430, t=0,6мм, стенки сталь х/к t=1,2мм Отгружаются подиумы в разобранном виде, упакованные в гофрокартон, что обеспечивает удобную транспортировку и хранение.



**Мясорубка профессиональная**

Мясорубка предназначена для измельчения мяса и рыбы на фарш, повторного измельчения котлетной массы на предприятиях общественного питания. Мясорубка выпускается в климатическом исполнении УЗ, категории размещения 3 по ГОСТ 15150-69 для эксплуатации при температуре от плюс 1 до плюс 40°С.



**Стеллажи**

Стеллажи предназначены для хранения кухонного инвентаря, посуды в предприятиях общественного питания в магазинах, заготовочных предприятиях, холодных, горячих цехах. Полки стеллажей изготавливаются из нержавеющей стали AISI 430 t=0,5 мм и усилены швеллерами жесткости из оцинкованной стали или стали AISI 430 t=1,0 мм.



Стеллаж с 4 полками С-4



Стеллаж для тарелок с 4 полками С-4т



Стеллаж решетчатый С-4р



Стеллаж универсальный СУ-5

Стойки изготавливаются из оцинкованной или нержавеющей стали t=1,0 мм и снабжены регулируемыми по высоте опорами, что позволяет при установке устранять возможные неровности пола. Все типоразмеры стеллажей отгружаются в разобранном виде, упакованные в гофрокартон, что обеспечивает удобную транспортировку и хранение.

**Полки**

Полки настенные ПН и ПН-Р предназначены для хранения и временной расстановки посуды и кухонного инвентаря в предприятиях общественного питания, магазинах, заготовочных предприятиях. Полки настенные ПН и ПН-Р выполнены из нержавеющей стали AISI 430t=0,5мм, кронштейны крепления из нержавеющей стали AISI 430t=0,8мм. Отгружаются полки в разобранном виде, упакованные в гофрокартон, что обеспечивает удобную транспортировку и хранение.



Полка настенная ПН



Полка настенная ПН



Полка настенная решётчатая ПН-Р

Полки настенные ПНТ и ПН-Т предназначены для хранения и временной расстановки посуды и кухонного инвентаря в предприятиях общественного питания, магазинах, заготовочных предприятиях. Все детали полки настенных ПН и ПН-Р выполнены из нержавеющей стали AISI 430 t=0,6 мм решетка из проволоки диаметром 5 мм. Полка ПН-Т состоит из кассеты для тарелок и поддона. Кассета представляет собой решетку из прутка, в ячейки которой помещают тарелки. В поддоне предусмотрен небольшой уклон, обеспечивающий сток жидкости, поступающей с мокрой посуды к сливному отверстию.



Полка настенная для тарелок ПН-Т



Полка настенная для тарелок ПНТ

Полка ПКК предназначена для сушки и хранения крышек кастрюль и баков в моечных отделениях, горячих цехах. Размер ячеек позволяет размещать на полке крышки различных размеров, от 16 до 50 сантиметров в диаметре. Полка ПКД предназначена для хранения разделочных досок. Полка для разделочных досок ПКД аналогична по конструкции с полкой для крышек, но имеет более широкие ячейки. Внизу полок предусмотрен специальный поддон для сбора воды стекающей с крышек или досок. Поддон легко вынимается и жидкость из него удаляется. Полка вешается на специальный кронштейн, который предварительно крепится к стене. Все детали полок настенных ПКК и ПКД выполнены из нержавеющей стали AISI 430 t=0,5мм. Решетки полок оцинкованные и выполнены из стальной проволоки диаметром 5,0 мм.



Полка настенная кухонная для досок ПКД  
Полка настенная кухонная для крышек ПКК

**Подставки**

ПДП-2 подставка для пароконвектомата предназначена для установки на ней пароконвектомата. Подставка имеет направляющие, позволяющие разместить в ней 14 гастроемкостей типа GN-1/1 или 28 гастроемкостей GN-1/2. ПДП-2 изготавливается: столешница из нержавеющей стали AISI 430 t=0,5, направляющие и полка из нержавеющей стали AISI 430 t=0,6, стойки из нержавеющей стали AISI 430 t=2,0 и укомплектованы опорами, регулируемые по высоте, что позволяет при установке устранять возможные неровности пола. Отгружается ПДП-2 в собранном виде на деревянном поддоне и упакованная в чехол из полиэтиленовой пленки.



Подставка для пароконвектомата ПДП-2

Полки ПЗК и ПЗТ предназначены для хранения и временной расстановки посуды и кухонного инвентаря в предприятиях общественного питания, магазинах, заготовочных предприятиях. Они оснащены дверями «купе», которые позволяют экономить пространство, так как перемещаются на роликах, а не распахиваются. Все детали полок ПЗК и ПЗТ выполнены из нержавеющей стали AISI 430t=0,6мм, решетка оцинкованная и выполнена из стальной проволоки диаметром 3,0 мм.



Полка закрытая для тарелок с дверями купе ПЗТ



Полка закрытая кухонная с дверями купе ПЗК



Полка настенная полуоткрытая ПНП

Подставки для кухонного инвентаря ПКИ предназначены для использования на предприятиях общественного питания, а также на продуктовых складах и магазинах, для временного складирования кухонного инвентаря и продуктов питания. ПКИ могут служить подставкой под котлы с первыми блюдами. ПКИ изготавливаются из оцинкованной или нержавеющей стали AISI 430 t=1,0 мм и укомплектованы опорами, регулируемые по высоте, что позволяет при установке устранять возможные неровности пола. Все типоразмеры подставок отгружаются в разобранном виде упакованные в гофрокартон, что обеспечивает удобную транспортировку и хранение.



Подставка для кухонного инвентаря ПКИ

**Зонты вентиляционные**

Зонт вентиляционный предназначен для очистки воздуха на кухне от масла, жира, дыма и водяных паров. Зонт должен подключаться к вытяжной вентиляционной системе предприятия, где он установлен. Зонты ЗВО и ЗВН подвешиваются к потолку над тепловодящим оборудованием. Зонты не снабжены светильником и вентилятором. Все детали зонтов изготовлены из нержавеющей стали AISI 430 разной толщины. Отгружаются зонты в собранном виде, упакованные в гофрокартон.



Зонт вентиляционный островной ЗВО



Зонт вентиляционный настенный ЗВН

**Бак для мусора**

Выполнен из нержавеющей стали AISI430. Внутри бак для мусорного пакета. В фронтальной части горизонтальная фрамуга для сброса мусора и распашная дверь для вынимания бака с мусором.



**Подвес для туш**

Подвес для туш предназначен для подвешивания на крюках туш и полу-туш в предприятиях общественного питания и торговли, мясоперерабатывающих и заготовочных предприятиях.

Подвес для туш изготавливается из нержавеющей стали, имеющей допуск к контакту с пищевой продукцией. Конструкция разборная. Усиление конструкции между вертикальными опорами и горизонтальными перекладинами из квадратной трубы 30x30 мм. В основании вертикальных опор пластины опорные 100x100 мм.



**Душевой поддон для мойки туш (сварная конструкция)**

Душевой поддон для мойки туш предназначен для мойки туш в предприятиях общественного питания и торговли, мясоперерабатывающих и заготовочных предприятиях. Душевой поддон для мойки туш изготавливается из нержавеющей стали, имеющей допуск к контакту с пищевой продукцией. Конструкция сварная. В поддоне предусмотрено отверстие для установки выпуска, диаметр отверстия – 50 мм. Регулируемые по высоте опоры.



**Столешницы для чистки рыбы**

Изготавливаются из нержавеющей стали, имеющей доступ к контакту с продуктами. На столешнице с трех сторон устанавливается борт из оргстекла высотой 400 мм. На столешнице слева от ванны располагается отверстие для крепления душ-стойки (или смесителя). Душирующее устройство и гофросифон для ванны входят в комплект поставки. В столешницу вварена цельнотянутая ванна габаритами 400x400x250 мм.



**Тележки шпильки для противней и гастроремкостей**



**Подвес для мытья туш**

Подвес для мытья туш стационарный предназначен для подвешивания на крюках туш и полу-туш в предприятиях общественного питания и торговли, мясоперерабатывающих и заготовочных предприятиях. Подвес для мытья туш изготавливается из нержавеющей стали, имеющей допуск к контакту с пищевой продукцией. Конструкция разборная. Усиление конструкции между вертикальными опорами и горизонтальными перекладинами из квадратной трубы 30x30 мм. В основании вертикальных опор пластины опорные 100x100 мм.



**Обвалочные столы**

Столешницы изготавливаются из нержавеющей стали, имеющей доступ к контакту с продуктами. Каркас сварной. Регулируемые по высоте ножки. Для столов длиной от 1400мм в средней части стола для усиления конструкции устанавливаются дополнительные ножки. Плиты полипропилена на столешнице могут быть перевернуты обратной стороной, по факту износа одной из сторон. Плиты полипропилена фиксируются на основании столешницы при помощи уголков и пластин.



**Стол с цельногнутой мойкой закрытый с бортом (сварная конструкция)**



**Столешницы для овощей**

Столешницы для овощей предназначены для демонстрации и продажи овощей и фруктов, на них легко выложить и заменить товар, а сама конструкция занимает минимум пространства.



**Тележки закрытая для транспортировки мясных полуфабрикатов**





## ХОЛОДИЛЬНЫЕ ВИТРИНЫ «ПАРАБЕЛЬ»

Представляем серию торгово-холодильного оборудования под выносное холодообеспечение: среднетемпературные, низкотемпературные и универсальные витрины с запасником.

Для оформления магазинов торгово-холодильным оборудованием мы можем предложить среднетемпературные угловые модули (внешний и внутренний угол), что позволяет выстраивать охлаждаемые линии любой конфигурации.

Секция витрины Парабель ВХС с механизмом подъема стекла, под выносное холодообеспечение.

- светильник и столешница выполнены из нержавеющей стали;
- поддоны из полированной нержавеющей стали;
- гнутое закалённое стекло, открывающееся вверх;
- запасник;
- защитный бампер.



«ПАРАБЕЛЬ» ВХС	ВХС 1,25	ВХСн 1,25
температура охлаждаемого объема, °C	0...+7	-5...+5
при температуре окружающей среды, °C	+12...+25	
глубина выкладки, мм	835	
охлаждаемая площадь поддонов и полок, м²	1,05	
полезный охлаждаемый объем, м³	0,23	
наличие запасника	есть	
потребление электроэнергии за сутки, квт/ч	1,7	2,6
ширина, мм	1250	
глубина, мм	1075	
высота, мм	1200	

«ПАРАБЕЛЬ» ВХС	ВХС 1,875	ВХСн 1,875
температура охлаждаемого объема, °C	0...+7	-5...+5
при температуре окружающей среды, °C	+12...+25	
глубина выкладки, мм	835	
охлаждаемая площадь поддонов и полок, м²	1,58	
полезный охлаждаемый объем, м³	0,35	
наличие запасника	есть	
потребление электроэнергии за сутки, квт/ч	3,26	4,37
ширина, мм	1875	
глубина, мм	1075	
высота, мм	1200	

«ПАРАБЕЛЬ» ВХС	ВХС 2,5	ВХСн 2,5
температура охлаждаемого объема, °C	0...+7	-5...+5
при температуре окружающей среды, °C	+12...+25	
глубина выкладки, мм	835	
охлаждаемая площадь поддонов и полок, м²	2,1	
полезный охлаждаемый объем, м³	0,46	
наличие запасника	есть	
потребление электроэнергии за сутки, квт/ч	3,24	6,6
ширина, мм	2500	
глубина, мм	1075	
высота, мм	1200	

«ПАРАБЕЛЬ» ВХС	ВХС 3,75	ВХСн 3,75
температура охлаждаемого объема, °C	0...+7	-5...+5
при температуре окружающей среды, °C	+12...+25	
глубина выкладки, мм	835	
охлаждаемая площадь поддонов и полок, м²	3,15	
полезный охлаждаемый объем, м³	0,69	
наличие запасника	есть	
потребление электроэнергии за сутки, квт/ч	4,99	6,67
ширина, мм	3750	
глубина, мм	1075	
высота, мм	1200	

Логистическая информация

нетто, кг ..... ВХС 115; ВХСн 120  
 брутто, кг ..... ВХС 250; ВХСн 255  
 ширина в упаковке, мм ..... 1520  
 глубина в упаковке, мм ..... 1200  
 высота в упаковке, мм ..... 1120

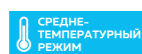

RAL  
 5002 6029 3020 1003 9016

Логистическая информация

нетто, кг ..... ВХС 155; ВХСн 160  
 брутто, кг ..... ВХС 300; ВХСн 305  
 ширина в упаковке, мм ..... 2150  
 глубина в упаковке, мм ..... 1200  
 высота в упаковке, мм ..... 1120

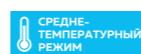

RAL  
 5002 6029 3020 1003 9016

Логистическая информация

нетто, кг ..... ВХС 180; ВХСн 185  
 брутто, кг ..... ВХС 410; ВХСн 420  
 ширина в упаковке, мм ..... 2770  
 глубина в упаковке, мм ..... 1200  
 высота в упаковке, мм ..... 1120

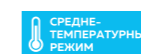

RAL  
 5002 6029 3020 1003 9016

Логистическая информация

нетто, кг ..... ВХС 270; ВХСн 280  
 брутто, кг ..... ВХС 480; ВХСн 490  
 ширина в упаковке, мм ..... 4205  
 глубина в упаковке, мм ..... 1200  
 высота в упаковке, мм ..... 1120

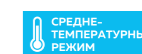

RAL  
 5002 6029 3020 1003 9016

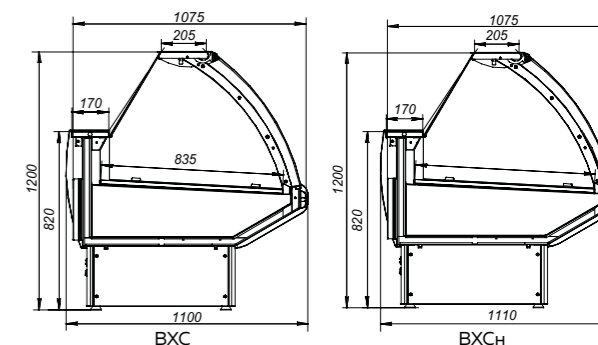
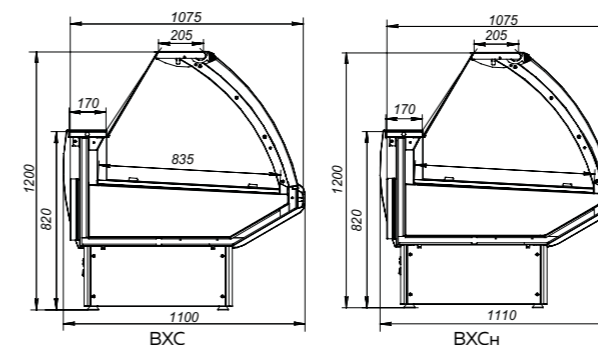
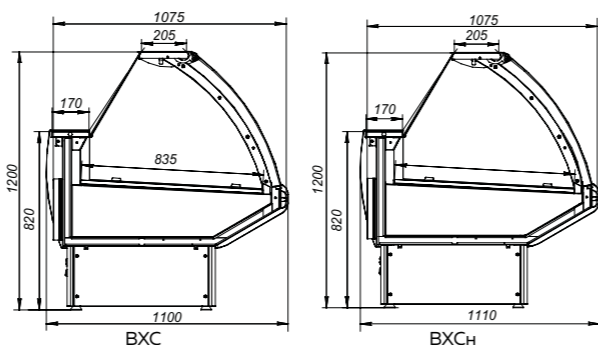
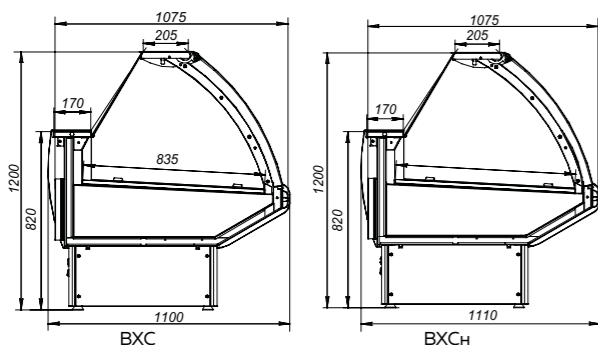



**«ПАРАБЕЛЬ» ВХС**

ВХС УВ      ВХСн УВ

температура охлаждаемого объема, °C	0...+7	-5...+5
при температуре окружающей среды, °C	+12...+25	
глубина выкладки, мм	835	
охлаждаемая площадь поддонов и полок, м²	1,24	
полезный охлаждаемый объем, м³	0,29	
наличие запасника	есть	
потребление электроэнергии за сутки, квт/ч	1,85	2,0
ширина, мм	1435	
глубина, мм	1435	
высота, мм	1200	

**«ПАРАБЕЛЬ» ВХС**

ВХС УН      ВХСн УН

температура охлаждаемого объема, °C	0...+7	-5...+5
при температуре окружающей среды, °C	+12...+25	
глубина выкладки, мм	835	
охлаждаемая площадь поддонов и полок, м²	1,25	
полезный охлаждаемый объем, м³	0,19	
наличие запасника	нет	
потребление электроэнергии за сутки, квт/ч	1,85	2,5
ширина, мм	1410	
глубина, мм	1410	
высота, мм	1200	

**«ПАРАБЕЛЬ» ВХСд**

1,25

температура охлаждаемого объема, °C	0...+7
при температуре окружающей среды, °C	+12...+25
глубина выкладки, мм	835
охлаждаемая площадь поддонов и полок, м²	1,05
полезный охлаждаемый объем, м³	0,23
наличие запасника	нет
потребление электроэнергии за сутки, квт/ч	1,7
ширина, мм	1250
глубина, мм	1120
высота, мм	1200

**«ПАРАБЕЛЬ» ВХН**

1,25

температура охлаждаемого объема, °C	-18
при температуре окружающей среды, °C	+12...+25
глубина выкладки, мм	835
охлаждаемая площадь поддонов и полок, м²	1,05
полезный охлаждаемый объем, м³	0,16
наличие запасника	нет
потребление электроэнергии за сутки, квт/ч	3,7
ширина, мм	1250
глубина, мм	1075
высота, мм	1200

Логистическая информация

нетто, кг ..... ВХС 120; ВХСн 130  
 брутто, кг ..... ВХС 250; ВХСн 260  
 ширина в упаковке, мм ..... 1670  
 глубина в упаковке, мм ..... 1670  
 высота в упаковке, мм ..... 1120

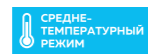

RAL  
 5002 6029 3020 1003 9016

Логистическая информация

нетто, кг ..... ВХС 120; ВХСн 130  
 брутто, кг ..... ВХС 250; ВХСн 260  
 ширина в упаковке, мм ..... 1670  
 глубина в упаковке, мм ..... 1670  
 высота в упаковке, мм ..... 1120

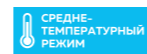

RAL  
 5002 6029 3020 1003 9016

Логистическая информация

нетто, кг ..... 135  
 брутто, кг ..... 270  
 ширина в упаковке, мм ..... 1520  
 глубина в упаковке, мм ..... 1200  
 высота в упаковке, мм ..... 1120

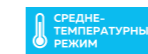

RAL  
 5002 6029 3020 1003 9016

Логистическая информация

нетто, кг ..... 125  
 брутто, кг ..... 260  
 ширина в упаковке, мм ..... 1520  
 глубина в упаковке, мм ..... 1200  
 высота в упаковке, мм ..... 1120



RAL  
 5002 6029 3020 1003 9016

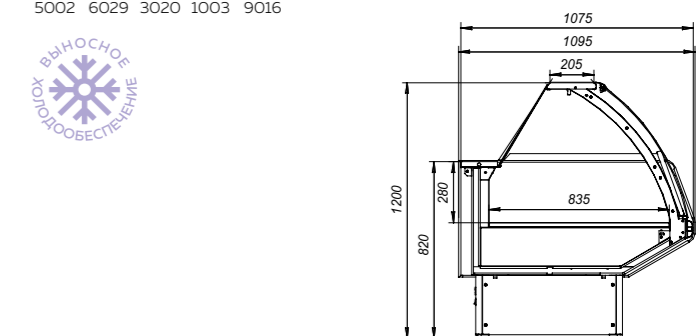
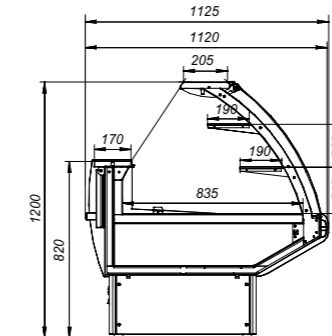
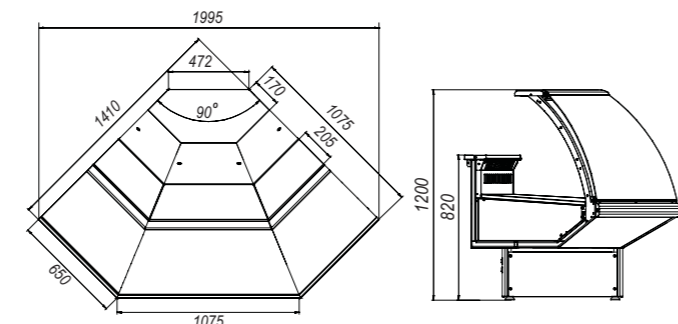
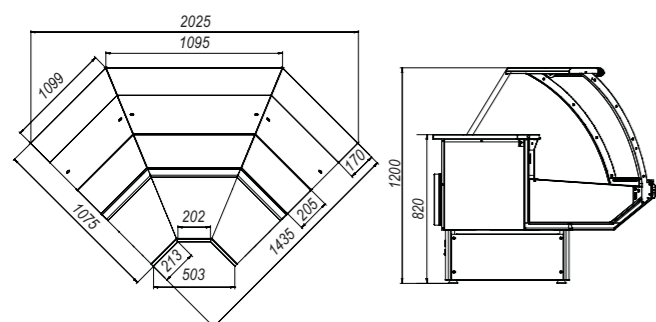



«ПАРАБЕЛЬ» ВХН	1,875
температура охлаждаемого объема, °C	-18
при температуре окружающей среды, °C	+12...+25
глубина выкладки, мм	835
охлаждаемая площадь поддонов и полок, м²	1,58
полезный охлаждаемый объем, м³	0,24
наличие запасника	нет
потребление электроэнергии за сутки, квт/ч	4,8
ширина, мм	1875
глубина, мм	1075
высота, мм	1200

«ПАРАБЕЛЬ» ВХСо	ВХСо 1,25	ВХСоно 1,25
температура охлаждаемого объема, °C	0...+7	-2...+5
при температуре окружающей среды, °C	+12...+25	
глубина выкладки, мм	835	
охлаждаемая площадь поддонов и полок, м²	1,05	
полезный охлаждаемый объем, м³	0,23	
наличие запасника	есть	
потребление электроэнергии за сутки, квт/ч	1,25	
ширина, мм	1250	
глубина, мм	1075	
высота, мм	885	

«ПАРАБЕЛЬ» ВХСо	ВХСо 1,875	ВХСоно 1,875
температура охлаждаемого объема, °C	0...+7	-2...+5
при температуре окружающей среды, °C	+12...+25	
глубина выкладки, мм	835	
охлаждаемая площадь поддонов и полок, м²	1,58	
полезный охлаждаемый объем, м³	0,35	
наличие запасника	есть	
потребление электроэнергии за сутки, квт/ч	2,0	
ширина, мм	1875	
глубина, мм	1075	
высота, мм	885	

«ПАРАБЕЛЬ» ВХСо	2,5
температура охлаждаемого объема, °C	0...+7
при температуре окружающей среды, °C	+12...+25
глубина выкладки, мм	835
охлаждаемая площадь поддонов и полок, м²	2,1
полезный охлаждаемый объем, м³	0,46
наличие запасника	есть
потребление электроэнергии за сутки, квт/ч	1,97
ширина, мм	2500
глубина, мм	1075
высота, мм	885

Логистическая информация

нетто, кг	190
брутто, кг	340
ширина в упаковке, мм	2150
глубина в упаковке, мм	1200
высота в упаковке, мм	1120



RAL  
5002 6029 3020 1003 9016

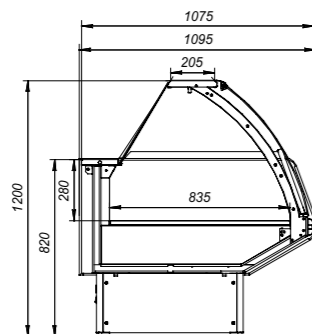

Логистическая информация

нетто, кг	95
брутто, кг	225
ширина в упаковке, мм	1520
глубина в упаковке, мм	1200
высота в упаковке, мм	1120

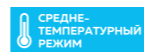

RAL  
5002 6029 3020 1003 9016

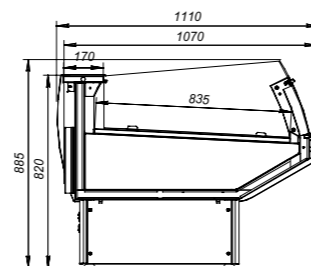

Логистическая информация

нетто, кг	145
брутто, кг	290
ширина в упаковке, мм	2150
глубина в упаковке, мм	1200
высота в упаковке, мм	1120

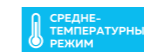

RAL  
5002 6029 3020 1003 9016



Логистическая информация

нетто, кг	170
брутто, кг	405
ширина в упаковке, мм	2770
глубина в упаковке, мм	1200
высота в упаковке, мм	1120

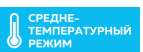

RAL  
5002 6029 3020 1003 9016

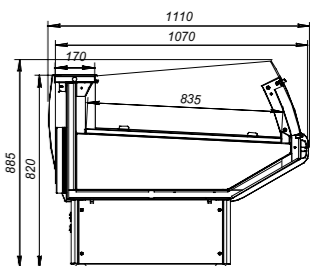



**«ПАРАБЕЛЬ» VХSl «Рыба на льду» 1,25**

температура охлаждаемого объема, °C	-5...0
при температуре окружающей среды, °C	+12...+25
глубина выкладки, мм	820
охлаждаемая площадь поддонов и полок, м²	1,05
полезный охлаждаемый объем, м³	0,23
наличие запасника	нет
потребление электроэнергии за сутки, квт/ч	3,26
ширина, мм	1250
глубина, мм	1075
высота, мм	1200

Логистическая информация

нетто, кг	125
брутто, кг	260
ширина в упаковке, мм	1520
глубина в упаковке, мм	1200
высота в упаковке, мм	1120

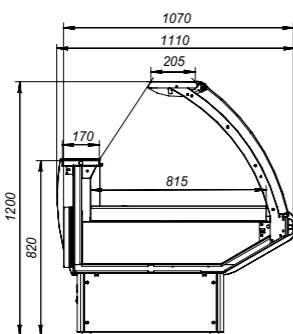
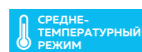

**«ПАРАБЕЛЬ» VХSlO «Рыба на льду» 1,25**

температура охлаждаемого объема, °C	-2...+5
при температуре окружающей среды, °C	+12...+25
глубина выкладки, мм	820
охлаждаемая площадь поддонов и полок, м²	1,05
полезный охлаждаемый объем, м³	0,23
наличие запасника	нет
потребление электроэнергии за сутки, квт/ч	3,26
ширина, мм	1250
глубина, мм	1075
высота, мм	885

Логистическая информация

нетто, кг	95
брутто, кг	225
ширина в упаковке, мм	1520
глубина в упаковке, мм	1200
высота в упаковке, мм	1120

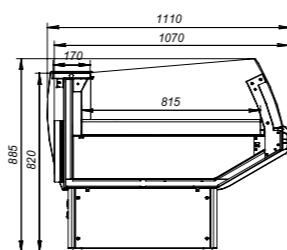
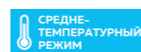

**«ПАРАБЕЛЬ» VХSo 3,75**

температура охлаждаемого объема, °C	0...+7
при температуре окружающей среды, °C	+12...+25
глубина выкладки, мм	835
охлаждаемая площадь поддонов и полок, м²	3,15
полезный охлаждаемый объем, м³	0,69
наличие запасника	есть
потребление электроэнергии за сутки, квт/ч	2,67
ширина, мм	3750
глубина, мм	1075
высота, мм	885

Логистическая информация

нетто, кг	215
брутто, кг	425
ширина в упаковке, мм	4205
глубина в упаковке, мм	1200
высота в упаковке, мм	1120

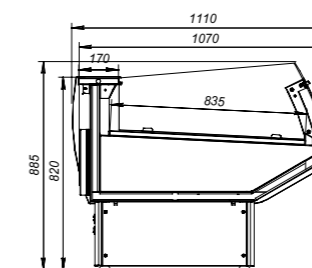



## ХОЛОДИЛЬНЫЕ ВИТРИНЫ «ВАЛЕНСИЯ»

Предназначена для демонстрации, кратковременного хранения и продажи, предварительно охлаждённых до температуры охлаждаемого объёма, пищевых продуктов, в том числе полуфабрикатов, на предприятиях торговли и общественного питания.

Витрина тепловая предназначена для демонстрации, кратковременного хранения и продажи готовых, горячих блюд на предприятиях торговли и общественного питания. Под каждой гастроемкостью расположен ТЭН, обеспечивающий поддержание пищи в горячем состоянии.

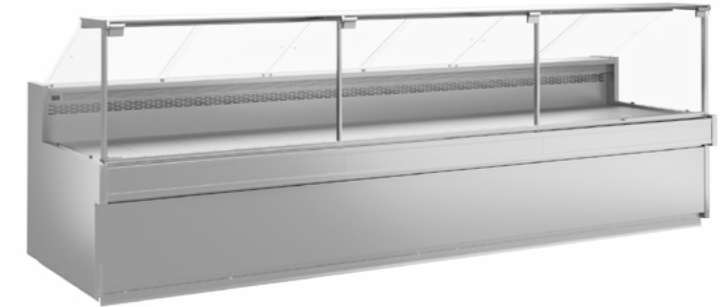
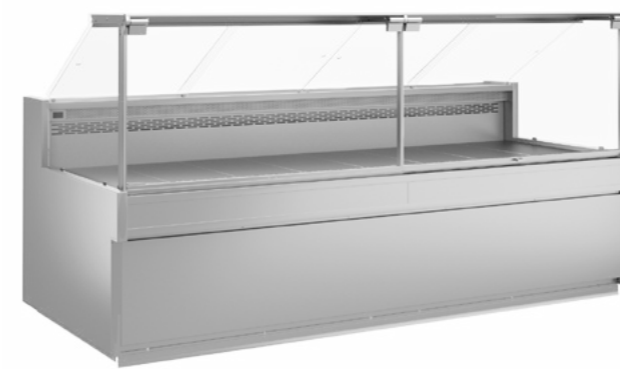
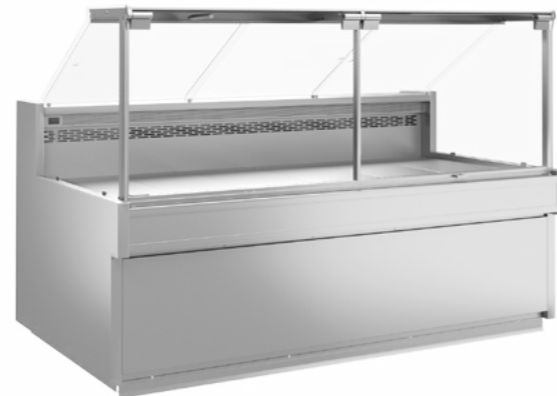

«ВАЛЕНСИЯ» VXC	VXC 1,25	VXCн 1,25
температура охлаждаемого объема, °C	0...+7	-5...+5
при температуре окружающей среды, °C	+12...+25	
глубина выкладки, мм	880	
охлаждаемая площадь поддонов и полок, м²	1,10	
полезный охлаждаемый объем, м³	0,13	
наличие запасника	нет	
потребление электроэнергии за сутки, квт/ч	3,3	
ширина без боковины, мм	1570	
глубина без боковины, мм	1150	
высота, мм	1275	

«ВАЛЕНСИЯ» VXC	VXC 1,875	VXCн 1,875
температура охлаждаемого объема, °C	0...+7	-5...+5
при температуре окружающей среды, °C	+12...+25	
глубина выкладки, мм	880	
охлаждаемая площадь поддонов и полок, м²	1,65	
полезный охлаждаемый объем, м³	0,25	
наличие запасника	нет	
потребление электроэнергии за сутки, квт/ч	4,6	
ширина без боковины, мм	1875	
глубина без боковины, мм	1150	
высота, мм	1275	

«ВАЛЕНСИЯ» VXC	VXC 2,5	VXCн 2,5
температура охлаждаемого объема, °C	0...+7	-5...+5
при температуре окружающей среды, °C	+12...+25	
глубина выкладки, мм	880	
охлаждаемая площадь поддонов и полок, м²	2,20	
полезный охлаждаемый объем, м³	0,33	
наличие запасника	нет	
потребление электроэнергии за сутки, квт/ч	6,3	
ширина без боковины, мм	2500	
глубина без боковины, мм	1150	
высота, мм	1275	

«ВАЛЕНСИЯ» VXC	VXC 3,75	VXCн 3,75
температура охлаждаемого объема, °C	0...+7	-5...+5
при температуре окружающей среды, °C	+12...+25	
глубина выкладки, мм	880	
охлаждаемая площадь поддонов и полок, м²	3,30	
полезный охлаждаемый объем, м³	0,50	
наличие запасника	нет	
потребление электроэнергии за сутки, квт/ч	7,8	
ширина без боковины, мм	3750	
глубина без боковины, мм	1150	
высота, мм	1275	

Логистическая информация

нетто, кг	160
брутто, кг	270
ширина в упаковке, мм	1570
глубина в упаковке, мм	1300
высота в упаковке, мм	1550

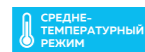

Логистическая информация

нетто, кг	240
брутто, кг	310
ширина в упаковке, мм	2200
глубина в упаковке, мм	1300
высота в упаковке, мм	1550

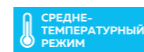

Логистическая информация

нетто, кг	320
брутто, кг	380
ширина в упаковке, мм	2790
глубина в упаковке, мм	1300
высота в упаковке, мм	1550

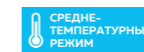

Логистическая информация

нетто, кг	480
брутто, кг	550
ширина в упаковке, мм	4050
глубина в упаковке, мм	1300
высота в упаковке, мм	1550

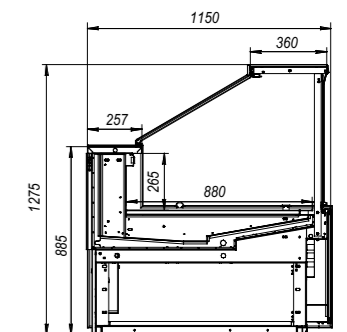
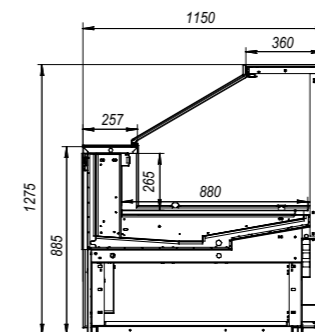
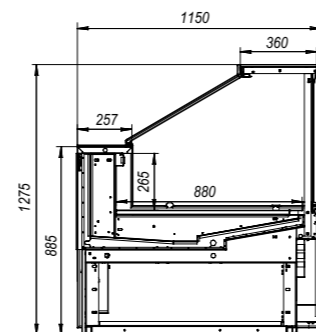
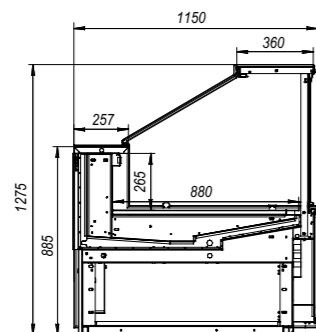
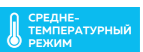

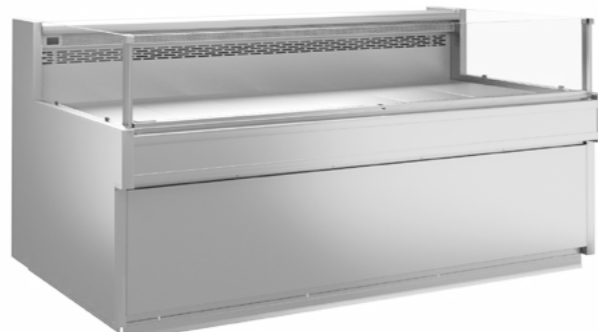

**«ВАЛЕНСИЯ» VХСо** VХСо 1,25 VХСоно 1,25

температура охлаждаемого объема, °C	0...+7	-5...+5
при температуре окружающей среды, °C	+12...+25	
глубина выкладки, мм	880	
охлаждаемая площадь поддонов и полок, м²	1,10	
полезный охлаждаемый объем, м³	0,17	
наличие запасника	нет	
потребление электроэнергии за сутки, квт/ч	2,6	
ширина без боковины, мм	1250	
глубина без боковины, мм	1150	
высота, мм	900	

Логистическая информация

нетто, кг	90
брутто, кг	220
ширина в упаковке, мм	1570
глубина в упаковке, мм	1300
высота в упаковке, мм	1550

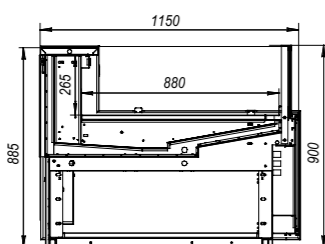
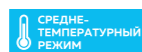

**«ВАЛЕНСИЯ» VХСо** VХСо 1,875 VХСоно 1,875

температура охлаждаемого объема, °C	0...+7	-5...+5
при температуре окружающей среды, °C	+12...+25	
глубина выкладки, мм	880	
охлаждаемая площадь поддонов и полок, м²	1,65	
полезный охлаждаемый объем, м³	0,25	
наличие запасника	нет	
потребление электроэнергии за сутки, квт/ч	3,9	
ширина без боковины, мм	1875	
глубина без боковины, мм	1150	
высота, мм	900	

Логистическая информация

нетто, кг	145
брутто, кг	310
ширина в упаковке, мм	2200
глубина в упаковке, мм	1300
высота в упаковке, мм	1550

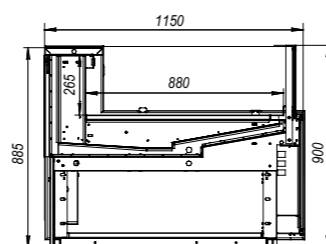
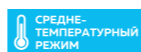

**«ВАЛЕНСИЯ» VХСо** VХСо 2,5 VХСоно 2,5

температура охлаждаемого объема, °C	0...+7	-5...+5
при температуре окружающей среды, °C	+12...+25	
глубина выкладки, мм	880	
охлаждаемая площадь поддонов и полок, м²	2,2	
полезный охлаждаемый объем, м³	0,33	
наличие запасника	нет	
потребление электроэнергии за сутки, квт/ч	4,1	
ширина без боковины, мм	2500	
глубина без боковины, мм	1150	
высота, мм	900	

Логистическая информация

нетто, кг	190
брутто, кг	340
ширина в упаковке, мм	2790
глубина в упаковке, мм	1300
высота в упаковке, мм	1550

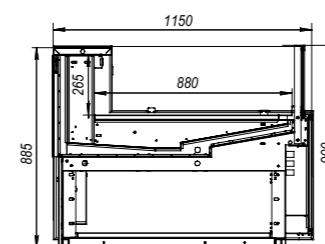
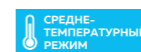

**«ВАЛЕНСИЯ» VХСо** VХСо 3,75 VХСоно 3,75

температура охлаждаемого объема, °C	0...+7	-5...+5
при температуре окружающей среды, °C	+12...+25	
глубина выкладки, мм	880	
охлаждаемая площадь поддонов и полок, м²	3,3	
полезный охлаждаемый объем, м³	0,50	
наличие запасника	нет	
потребление электроэнергии за сутки, квт/ч	5,7	
ширина без боковины, мм	3750	
глубина без боковины, мм	1150	
высота, мм	900	

Логистическая информация

нетто, кг	290
брутто, кг	480
ширина в упаковке, мм	4050
глубина в упаковке, мм	1300
высота в упаковке, мм	1550

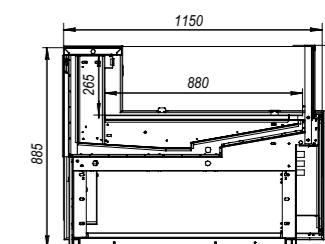

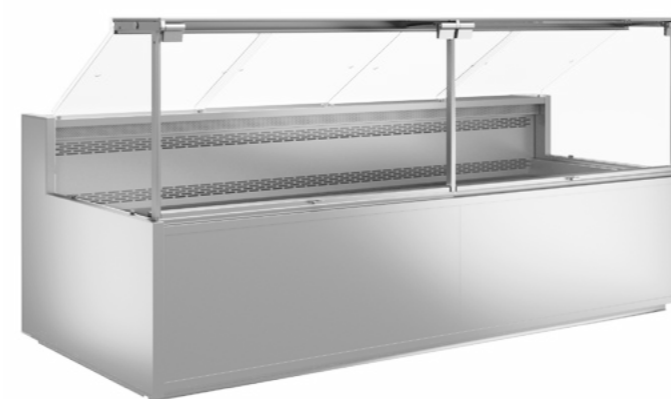
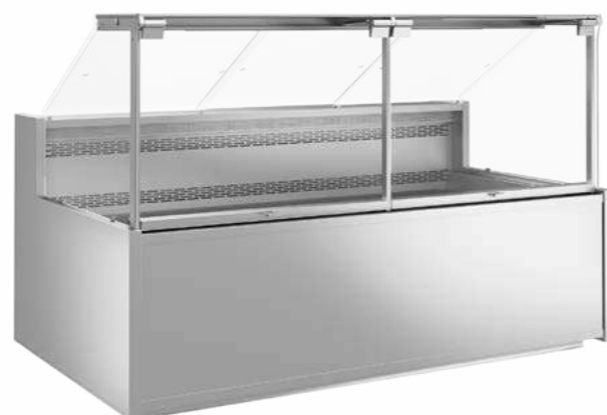
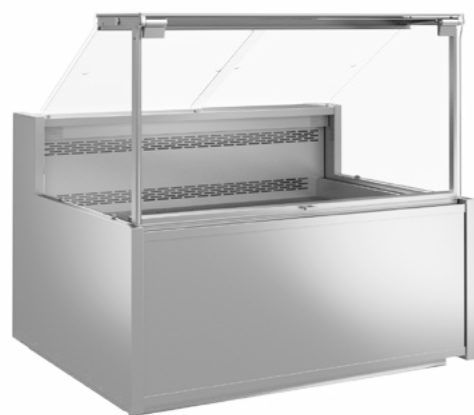

**«ВАЛЕНСИЯ» ВХСл**

1,25

температура охлаждаемого объема, °C	-5...0
при температуре окружающей среды, °C	+12...+25
глубина выкладки, мм	825
охлаждаемая площадь поддонов и полок, м²	0,96
полезный охлаждаемый объем, м³	0,10
наличие запасника	нет
потребление электроэнергии за сутки, кВт/ч	2,6
ширина без боковины, мм	1250
глубина без боковины, мм	1150
высота, мм	1275

Логистическая информация

нетто, кг	160
брутто, кг	270
ширина в упаковке, мм	1570
глубина в упаковке, мм	1300
высота в упаковке, мм	1550

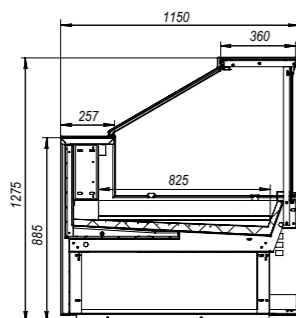
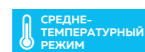

**«ВАЛЕНСИЯ» ВХСл**

1,875

температура охлаждаемого объема, °C	-5...0
при температуре окружающей среды, °C	+12...+25
глубина выкладки, мм	825
охлаждаемая площадь поддонов и полок, м²	1,48
полезный охлаждаемый объем, м³	0,15
наличие запасника	нет
потребление электроэнергии за сутки, кВт/ч	3,2
ширина без боковины, мм	1875
глубина без боковины, мм	1150
высота, мм	1275

Логистическая информация

нетто, кг	240
брутто, кг	310
ширина в упаковке, мм	2200
глубина в упаковке, мм	1300
высота в упаковке, мм	1550

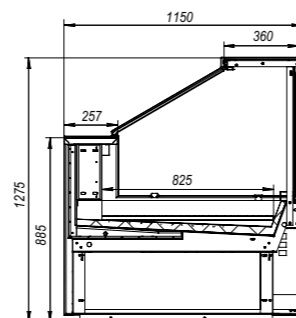
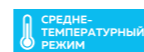

**«ВАЛЕНСИЯ» ВХСл**

2,5

температура охлаждаемого объема, °C	-5...0
при температуре окружающей среды, °C	+12...+25
глубина выкладки, мм	825
охлаждаемая площадь поддонов и полок, м²	1,99
полезный охлаждаемый объем, м³	0,20
наличие запасника	нет
потребление электроэнергии за сутки, кВт/ч	4,9
ширина без боковины, мм	2500
глубина без боковины, мм	1150
высота, мм	1275

Логистическая информация

нетто, кг	320
брутто, кг	380
ширина в упаковке, мм	2790
глубина в упаковке, мм	1300
высота в упаковке, мм	1550

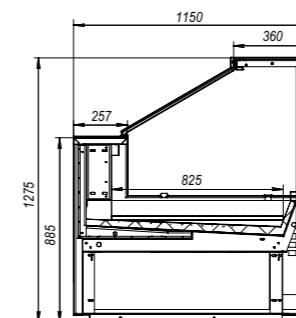
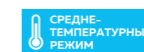

**«ВАЛЕНСИЯ» ВХСнм**

1,25

температура охлаждаемого объема, °C	-5...+5
при температуре окружающей среды, °C	+12...+25
глубина выкладки, мм	850
охлаждаемая площадь поддонов и полок, м²	1,05
полезный охлаждаемый объем, м³	0,11
наличие запасника	нет
потребление электроэнергии за сутки, кВт/ч	2,6
ширина без боковины, мм	1250
глубина без боковины, мм	1150
высота, мм	1275

Логистическая информация

нетто, кг	160
брутто, кг	270
ширина в упаковке, мм	1570
глубина в упаковке, мм	1300
высота в упаковке, мм	1550

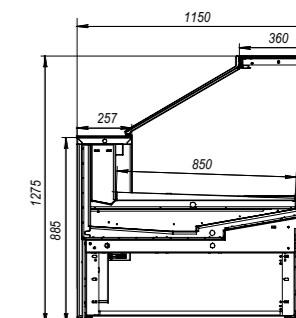

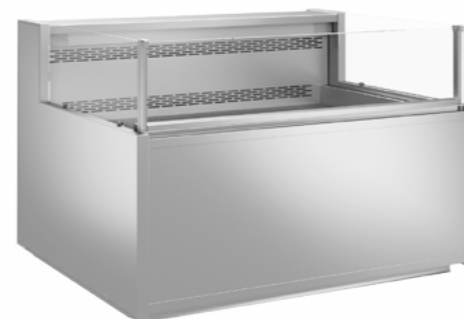
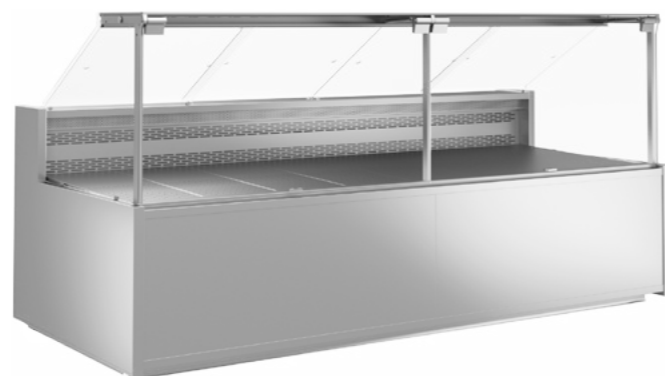
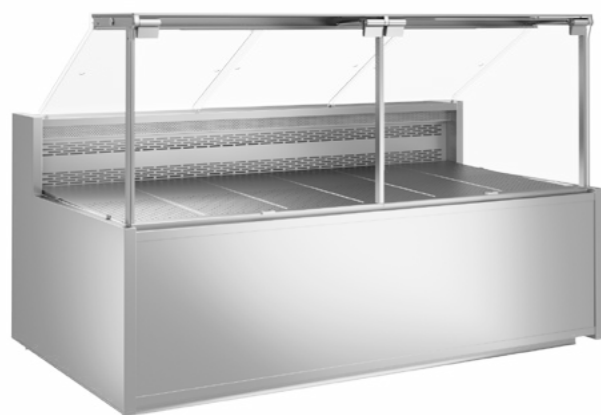

**«ВАЛЕНСИЯ» ВХСнм** **1,875**

температура охлаждаемого объема, °C	-5...+5
при температуре окружающей среды, °C	+12...+25
глубина выкладки, мм	850
охлаждаемая площадь поддонов и полок, м²	1,58
полезный охлаждаемый объем, м³	0,16
наличие запасника	нет
потребление электроэнергии за сутки, квт/ч	3,2
ширина без боковины, мм	1875
глубина без боковины, мм	1150
высота, мм	1275

**«ВАЛЕНСИЯ» ВХСнм** **2,5**

температура охлаждаемого объема, °C	-5...+5
при температуре окружающей среды, °C	+12...+25
глубина выкладки, мм	850
охлаждаемая площадь поддонов и полок, м²	2,11
полезный охлаждаемый объем, м³	0,21
наличие запасника	нет
потребление электроэнергии за сутки, квт/ч	4,9
ширина без боковины, мм	2500
глубина без боковины, мм	1150
высота, мм	1275

**«ВАЛЕНСИЯ» ВХСло** **1,25**

температура охлаждаемого объема, °C	0...+7
при температуре окружающей среды, °C	+12...+25
глубина выкладки, мм	825
охлаждаемая площадь поддонов и полок, м²	0,96
полезный охлаждаемый объем, м³	0,10
наличие запасника	нет
потребление электроэнергии за сутки, квт/ч	1,9
ширина без боковины, мм	1250
глубина без боковины, мм	1150
высота, мм	900

**«ВАЛЕНСИЯ» ВХСло** **1,875**

температура охлаждаемого объема, °C	0...+7
при температуре окружающей среды, °C	+12...+25
глубина выкладки, мм	825
охлаждаемая площадь поддонов и полок, м²	1,48
полезный охлаждаемый объем, м³	0,15
наличие запасника	нет
потребление электроэнергии за сутки, квт/ч	2,5
ширина без боковины, мм	1875
глубина без боковины, мм	1150
высота, мм	900

**Логистическая информация**

нетто, кг	240
брутто, кг	310
ширина в упаковке, мм	2200
глубина в упаковке, мм	1300
высота в упаковке, мм	1550

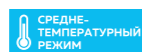

**Логистическая информация**

нетто, кг	320
брутто, кг	380
ширина в упаковке, мм	2790
глубина в упаковке, мм	1300
высота в упаковке, мм	1550

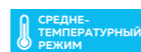

**Логистическая информация**

нетто, кг	95
брутто, кг	220
ширина в упаковке, мм	1570
глубина в упаковке, мм	1300
высота в упаковке, мм	1550

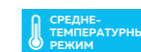

**Логистическая информация**

нетто, кг	145
брутто, кг	310
ширина в упаковке, мм	2200
глубина в упаковке, мм	1300
высота в упаковке, мм	1550

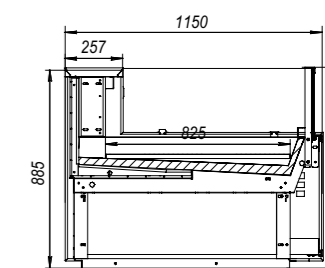
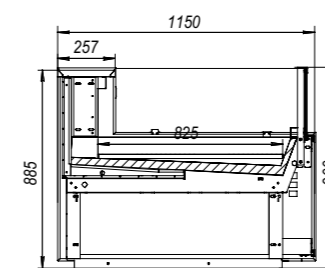
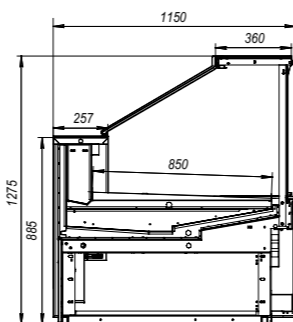
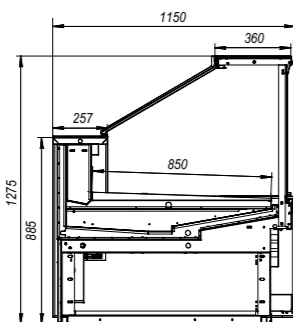
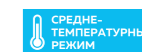

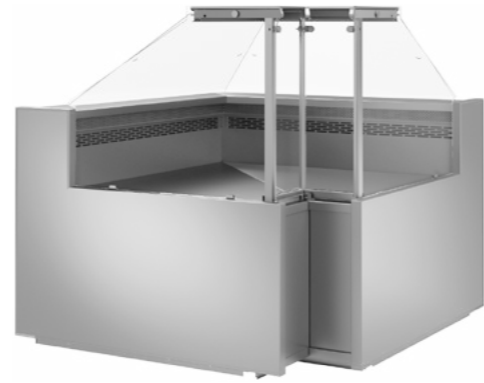
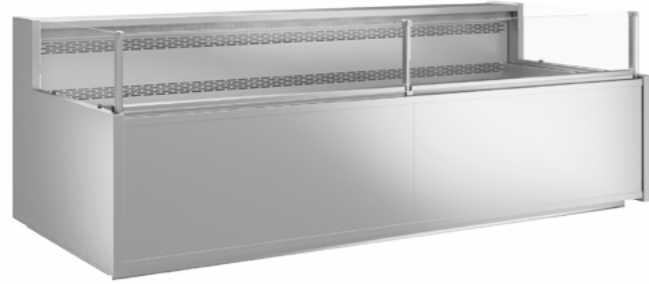

**«ВАЛЕНСИЯ» ВХСло**

2,5

температура охлаждаемого объема, °C	0...+7
при температуре окружающей среды, °C	+12...+25
глубина выкладки, мм	825
охлаждаемая площадь поддонов и полок, м²	1,99
полезный охлаждаемый объем, м³	0,20
наличие запасника	нет
потребление электроэнергии за сутки, квт/ч	2,8
ширина без боковины, мм	2500
глубина без боковины, мм	1150
высота, мм	900

Логистическая информация

нетто, кг	190
брутто, кг	340
ширина в упаковке, мм	2790
глубина в упаковке, мм	1200
высота в упаковке, мм	1550

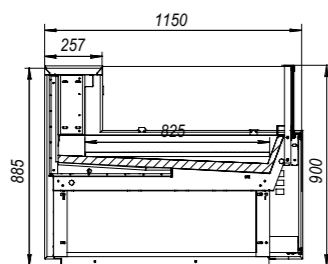
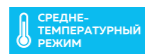

**«ВАЛЕНСИЯ» ВХС УВ**

температура охлаждаемого объема, °C	0...+7
при температуре окружающей среды, °C	+12...+25
глубина выкладки, мм	880
охлаждаемая площадь поддонов и полок, м²	1,19
полезный охлаждаемый объем, м³	0,18
наличие запасника	нет
потребление электроэнергии за сутки, квт/ч	2,4
ширина без боковины, мм	1320
глубина без боковины, мм	1320
высота, мм	1275

Логистическая информация

нетто, кг	190
брутто, кг	290
ширина в упаковке, мм	1570
глубина в упаковке, мм	1570
высота в упаковке, мм	1550

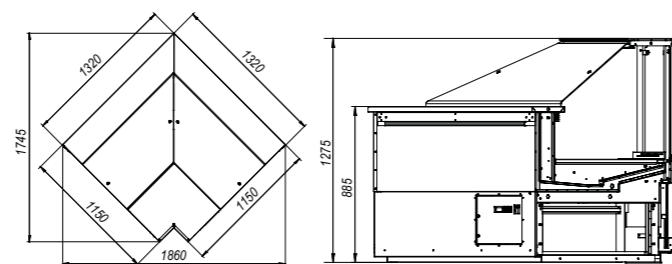
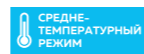

**«ВАЛЕНСИЯ» ВХСo УВ**

температура охлаждаемого объема, °C	0...+7
при температуре окружающей среды, °C	+12...+25
глубина выкладки, мм	880
охлаждаемая площадь поддонов и полок, м²	1,19
полезный охлаждаемый объем, м³	0,18
наличие запасника	нет
потребление электроэнергии за сутки, квт/ч	1,7
ширина без боковины, мм	1320
глубина без боковины, мм	1320
высота, мм	900

Логистическая информация

нетто, кг	190
брутто, кг	230
ширина в упаковке, мм	1570
глубина в упаковке, мм	1570
высота в упаковке, мм	1550

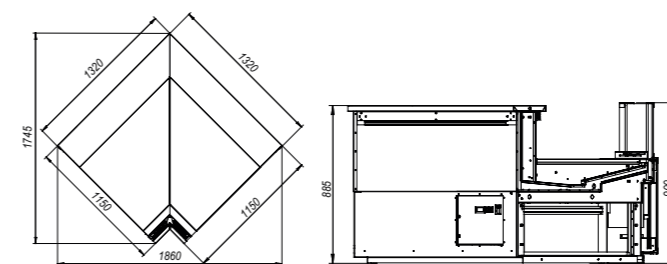
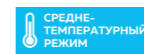

**«ВАЛЕНСИЯ» ВХС УН**

температура охлаждаемого объема, °C	0...+7
при температуре окружающей среды, °C	+12...+25
глубина выкладки, мм	880
охлаждаемая площадь поддонов и полок, м²	1,88
полезный охлаждаемый объем, м³	0,28
наличие запасника	нет
потребление электроэнергии за сутки, квт/ч	4,1
ширина без боковины, мм	1620
глубина без боковины, мм	1620
высота, мм	1275

Логистическая информация

нетто, кг	240
брутто, кг	320
ширина в упаковке, мм	1930
глубина в упаковке, мм	1880
высота в упаковке, мм	1550

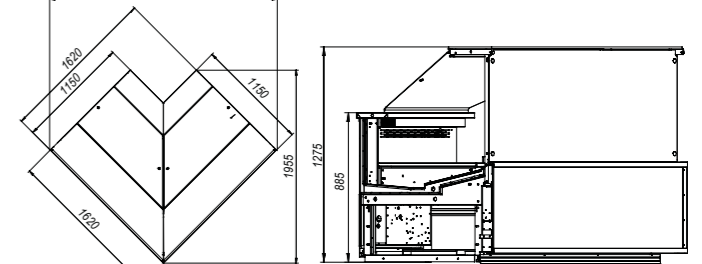
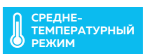

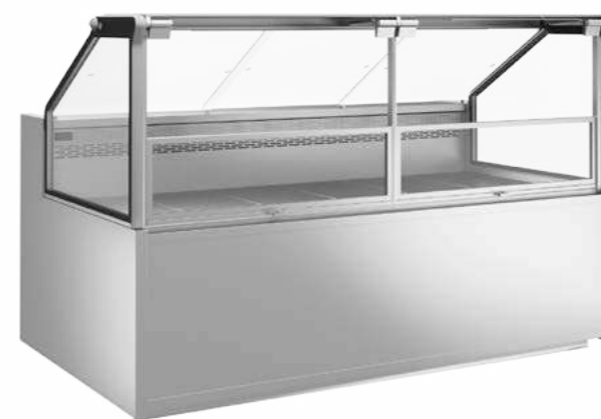

**«ВАЛЕНСИЯ» ВХСо УН**

температура охлаждаемого объема, °C	0...+7
при температуре окружающей среды, °C	+12...+25
глубина выкладки, мм	880
охлаждаемая площадь поддонов и полок, м²	1,88
полезный охлаждаемый объем, м³	0,28
наличие запасника	нет
потребление электроэнергии за сутки, квт/ч	3,4
ширина без боковины, мм	1620
глубина без боковины, мм	1620
высота, мм	900

Логистическая информация

нетто, кг	210
брутто, кг	250
ширина в упаковке, мм	1930
глубина в упаковке, мм	1880
высота в упаковке, мм	1550

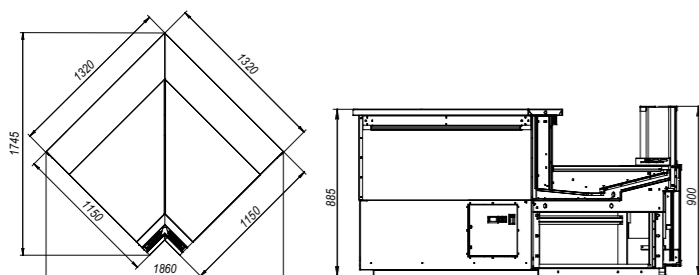
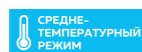

**«ВАЛЕНСИЯ» ВХН**

1,25

температура охлаждаемого объема, °C	-18...-12
при температуре окружающей среды, °C	+12...+25
глубина выкладки, мм	830
охлаждаемая площадь поддонов и полок, м²	1,04
полезный охлаждаемый объем, м³	0,16
наличие запасника	нет
потребление электроэнергии за сутки, квт/ч	24,8
ширина без боковины, мм	1250
глубина без боковины, мм	1150
высота, мм	1275

Логистическая информация

нетто, кг	160
брутто, кг	270
ширина в упаковке, мм	1570
глубина в упаковке, мм	1300
высота в упаковке, мм	1550

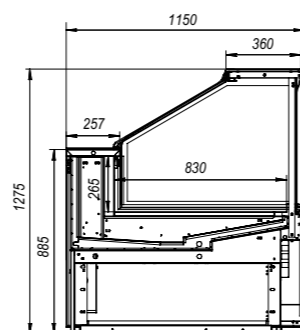

**«ВАЛЕНСИЯ» ВХН**

1,875

температура охлаждаемого объема, °C	-18...-12
при температуре окружающей среды, °C	+12...+25
глубина выкладки, мм	830
охлаждаемая площадь поддонов и полок, м²	1,56
полезный охлаждаемый объем, м³	0,23
наличие запасника	нет
потребление электроэнергии за сутки, квт/ч	27,0
ширина без боковины, мм	1875
глубина без боковины, мм	1150
высота, мм	1275

Логистическая информация

нетто, кг	240
брутто, кг	310
ширина в упаковке, мм	2200
глубина в упаковке, мм	1300
высота в упаковке, мм	1550

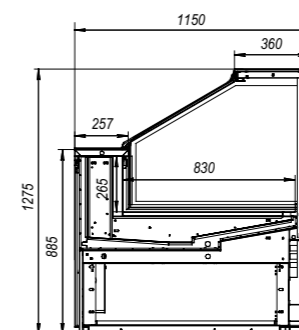

**«ВАЛЕНСИЯ» ВТ**

1,25

температура охлаждаемого объема, °C	+50...+65
при температуре окружающей среды, °C	+12...+25
вместимость: 9 гастроремкостей	1/2x2,5 65x265x325
площадь экспозиции, м²	0,78
наличие запасника	нет
потребление электроэнергии за сутки, квт/ч	28,8
ширина без боковины, мм	1250
глубина без боковины, мм	1150
высота, мм	1275

Логистическая информация

нетто, кг	160
брутто, кг	270
ширина в упаковке, мм	1570
глубина в упаковке, мм	1300
высота в упаковке, мм	1550

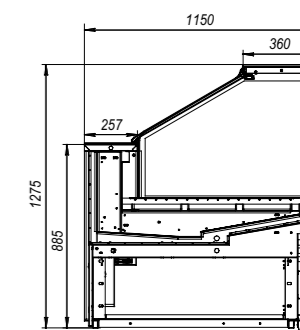
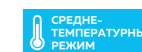



**«ВАЛЕНСИЯ» VT**

1,875

температура охлаждаемого объема, °C	+50...+65
при температуре окружающей среды, °C	+12...+25
емкость: 9 гастроёмкостей	1/2x2,5 65x265x325
площадь экспозиции, м <sup>2</sup>	1,29
наличие запасника	нет
потребление электроэнергии за сутки, квт/ч	40,9
ширина без боковины, мм	1875
глубина без боковины, мм	1150
высота, мм	1275

**«ВАЛЕНСИЯ» VT**

2,5

температура охлаждаемого объема, °C	+50...+65
при температуре окружающей среды, °C	+12...+25
емкость: 9 гастроёмкостей	1/2x2,5 65x265x325
площадь экспозиции, м <sup>2</sup>	1,8
наличие запасника	нет
потребление электроэнергии за сутки, квт/ч	55,8
ширина без боковины, мм	1875
глубина без боковины, мм	1150
высота, мм	1275

Логистическая информация

нетто, кг	240
брутто, кг	310
ширина в упаковке, мм	2200
глубина в упаковке, мм	1300
высота в упаковке, мм	1550

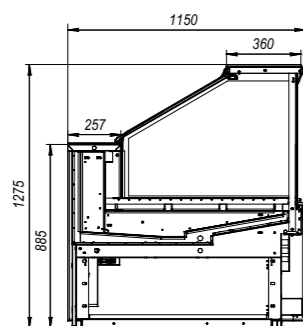
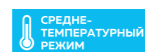

Логистическая информация

нетто, кг	320
брутто, кг	380
ширина в упаковке, мм	2790
глубина в упаковке, мм	1300
высота в упаковке, мм	1550

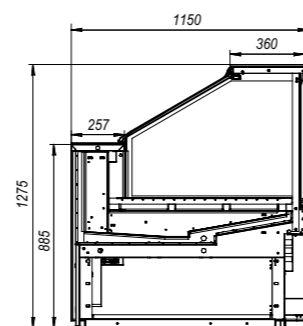
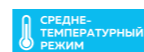



## ПРИСТЕННЫЕ ВИТРИНЫ «ВАРШАВА»

Холодильная пристенная витрина Варшава идеально подходит для демонстрации, кратковременного хранения и продажи продуктов питания в магазинах и точках продаж любого формата. Полки витрин серии «Варшава» имеют возможность регулировки угла наклона полки 0°, -10° и -20°

Варшава имеет принудительную циркуляцию воздуха, что обеспечивает быстрое равномерное охлаждение, увеличенную площадь выкладки на 30%, в сравнении с горками со встроенным агрегатом. Нижнее расположение испарителя обеспечивает минимальную глубину горки 660 мм, что позволяет использовать ее в супермаркетах минимальной площади.

Все типоразмеры пристенной витрины Варшава поставляются в разобранном виде, в деревянной обрешетке, это позволяет в 3 раза экономить на стоимости доставки и позволяет производить монтаж в помещениях с любыми дверными проемами.



**«ВАРШАВА» 210/94 VXCp** VXCp 1,25 VXCnp 1,25

температура охлаждаемого объема, °C	+1...+7	-3...+3
при температуре окружающей среды, °C	+12...+25	
глубина выкладки, мм	5x500+640	
охлаждаемая площадь поддонов и полок, м²	4,0	
полезный охлаждаемый объем, м³	1,09	
потребление электроэнергии за сутки, квт/ч	1,6	3,6
ширина без боковины, мм	1250	
глубина без боковины, мм	935	
высота без боковины, мм	2110	

Логистическая информация

нетто, кг	150
брутто, кг	280
ширина в упаковке, мм	1750
глубина в упаковке, мм	1200
высота в упаковке, мм	800

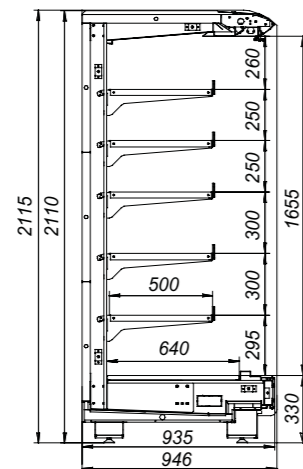
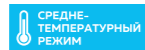

**«ВАРШАВА» 210/94 VXCp** VXCp 1,875 VXCnp 1,875

температура охлаждаемого объема, °C	+1...+7	-3...+3
при температуре окружающей среды, °C	+12...+25	
глубина выкладки, мм	5x500+640	
охлаждаемая площадь поддонов и полок, м²	6,0	
полезный охлаждаемый объем, м³	1,63	
потребление электроэнергии за сутки, квт/ч	2,7	4,1
ширина без боковины, мм	1875	
глубина без боковины, мм	935	
высота без боковины, мм	2110	

Логистическая информация

нетто, кг	230
брутто, кг	340
ширина в упаковке, мм	2110
глубина в упаковке, мм	1200
высота в упаковке, мм	800

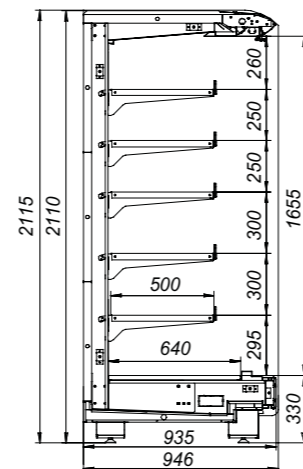
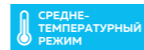

**«ВАРШАВА» 210/94 VXCp** VXCp 2,5 VXCnp 2,5

температура охлаждаемого объема, °C	+1...+7	-3...+3
при температуре окружающей среды, °C	+12...+25	
глубина выкладки, мм	5x500+640	
охлаждаемая площадь поддонов и полок, м²	8,0	
полезный охлаждаемый объем, м³	2,17	
потребление электроэнергии за сутки, квт/ч	2,9	4,9
ширина без боковины, мм	2500	
глубина без боковины, мм	935	
высота без боковины, мм	2110	

Логистическая информация

нетто, кг	315
брутто, кг	420
ширина в упаковке, мм	2750
глубина в упаковке, мм	1200
высота в упаковке, мм	800

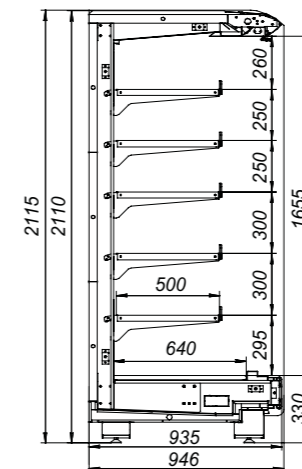
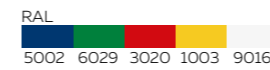
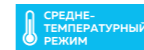

**«ВАРШАВА» 210/94 VXCp** VXCp 3,75 VXCnp 3,75

температура охлаждаемого объема, °C	+1...+7	-3...+3
при температуре окружающей среды, °C	+12...+25	
глубина выкладки, мм	5x500+640	
охлаждаемая площадь поддонов и полок, м²	12,0	
полезный охлаждаемый объем, м³	3,26	
потребление электроэнергии за сутки, квт/ч	4,2	6,2
ширина без боковины, мм	3750	
глубина без боковины, мм	935	
высота без боковины, мм	2110	

Логистическая информация

нетто, кг	455
брутто, кг	630
ширина в упаковке, мм	4000
глубина в упаковке, мм	1200
высота в упаковке, мм	800

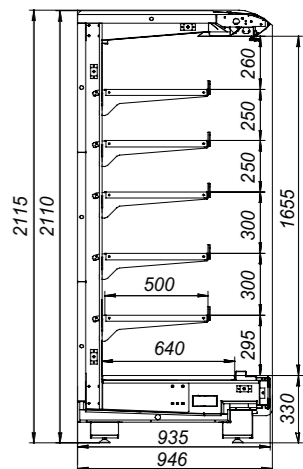
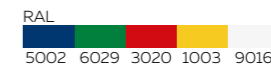
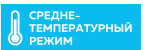



**«ВАРШАВА» 210/94 ВХСП торцевая 1,68**

температура охлаждаемого объема, °C	+1...+7
при температуре окружающей среды, °C	+12...+25
глубина выкладки, мм	5x500+640
охлаждаемая площадь поддонов и полок, м²	5,0
потребление электроэнергии за сутки, квт/ч	2,5
полезный охлаждаемый объем, м³	1,46
ширина без боковины, мм	1885
глубина без боковины, мм	946
высота без боковины, мм	2110

Логистическая информация

нетто, кг	227
брутто, кг	375
ширина в упаковке, мм	2150
глубина в упаковке, мм	1120
высота в упаковке, мм	2360

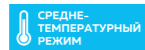

RAL  
5002 6029 3020 1003 9016

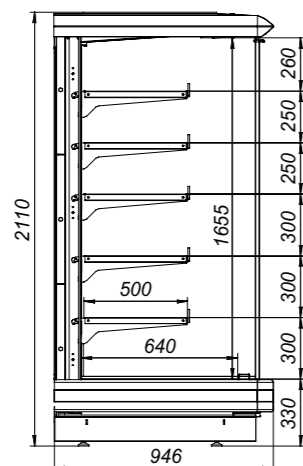

**«ВАРШАВА» 210/94 ВХСП 1,25 фруктовая**

температура охлаждаемого объема, °C	+1...+7
при температуре окружающей среды, °C	+12...+25
глубина выкладки, мм	3x500+640
охлаждаемая площадь поддонов и полок, м²	2,7
потребление электроэнергии за сутки, квт/ч	1,8
полезный охлаждаемый объем, м³	1,09
ширина без боковины, мм	1250
глубина без боковины, мм	935
высота без боковины, мм	2110

Логистическая информация

нетто, кг	150
брутто, кг	280
ширина в упаковке, мм	1750
глубина в упаковке, мм	1200
высота в упаковке, мм	800

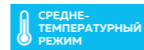

RAL  
5002 6029 3020 1003 9016

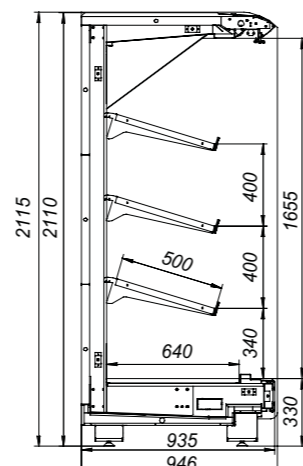

**«ВАРШАВА» 210/94 ВХСП 1,875 фруктовая**

температура охлаждаемого объема, °C	+1...+7
при температуре окружающей среды, °C	+12...+25
глубина выкладки, мм	3x500+640
охлаждаемая площадь поддонов и полок, м²	4,0
потребление электроэнергии за сутки, квт/ч	2,6
полезный охлаждаемый объем, м³	1,63
ширина без боковины, мм	1875
глубина без боковины, мм	935
высота без боковины, мм	2110

Логистическая информация

нетто, кг	230
брутто, кг	340
ширина в упаковке, мм	2130
глубина в упаковке, мм	1200
высота в упаковке, мм	800

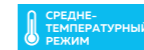

RAL  
5002 6029 3020 1003 9016

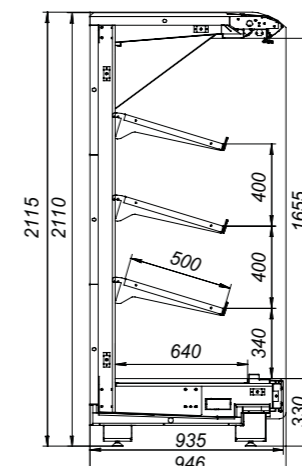

**«ВАРШАВА» 210/94 ВХСП 2,5 фруктовая**

температура охлаждаемого объема, °C	+1...+7
при температуре окружающей среды, °C	+12...+25
глубина выкладки, мм	3x500+640
охлаждаемая площадь поддонов и полок, м²	5,4
потребление электроэнергии за сутки, квт/ч	3,4
полезный охлаждаемый объем, м³	2,17
ширина без боковины, мм	2500
глубина без боковины, мм	935
высота без боковины, мм	2110

Логистическая информация

нетто, кг	315
брутто, кг	420
ширина в упаковке, мм	2750
глубина в упаковке, мм	1200
высота в упаковке, мм	800

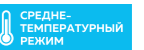

RAL  
5002 6029 3020 1003 9016

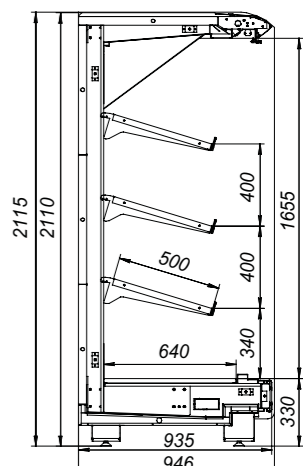



**«ВАРШАВА» 210/94 ВХСп** 3,75 фруковая

температура охлаждаемого объёма, °C	+1...+7
при температуре окружающей среды, °C	+12...+25
глубина выкладки, мм	3x500+640
охлаждаемая площадь поддонов и полок, м²	8,0
потребление электроэнергии за сутки, кВт/ч	5,0
полезный охлаждаемый объем, м³	3,26
ширина без боковины, мм	3750
глубина без боковины, мм	935
высота без боковины, мм	2110

Логистическая информация

нетто, кг	455
брутто, кг	630
ширина в упаковке, мм	4000
глубина в упаковке, мм	1200
высота в упаковке, мм	800

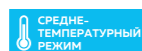

RAL  
5002 6029 3020 1003 9016

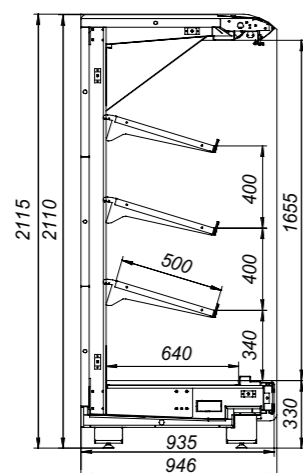

**«ВАРШАВА» 210/94 ВХСп торцевая** 1,875 фруковая

температура охлаждаемого объёма, °C	+1...+7
при температуре окружающей среды, °C	+12...+25
глубина выкладки, мм	3x500+640
охлаждаемая площадь поддонов и полок, м²	3,0
потребление электроэнергии за сутки, кВт/ч	2,5
полезный охлаждаемый объем, м³	1,46
ширина без боковины, мм	1885
глубина без боковины, мм	946
высота без боковины, мм	2110

Логистическая информация

нетто, кг	227
брутто, кг	375
ширина в упаковке, мм	2150
глубина в упаковке, мм	1120
высота в упаковке, мм	2360

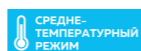

RAL  
5002 6029 3020 1003 9016

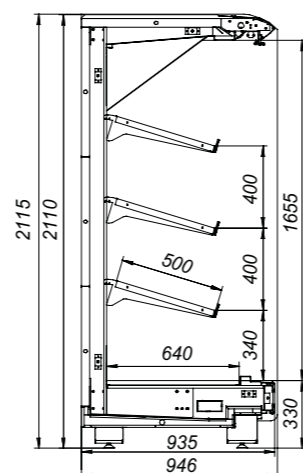

**«ВАРШАВА» 210/66 ВХСп** 1,25

температура охлаждаемого объёма, °C	0...+7
при температуре окружающей среды, °C	+12...+25
глубина выкладки, мм	5x400+440
охлаждаемая площадь поддонов и полок, м²	2,9
полезный охлаждаемый объем, м³	
потребление электроэнергии за сутки, кВт/ч	1,8
ширина, мм	1250
глубина, мм	660
высота, мм	2100

Логистическая информация

нетто, кг	110
брутто, кг	195
ширина в упаковке, мм	1520
глубина в упаковке, мм	1120
высота в упаковке, мм	2360

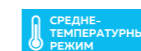

RAL  
5002 6029 3020 1003 9016

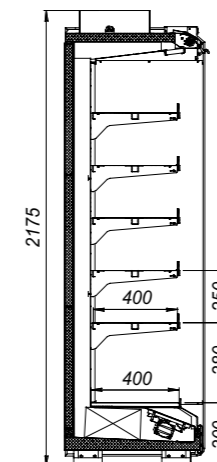

**«ВАРШАВА» 210/66 ВХСп** 1,875

температура охлаждаемого объёма, °C	0...+7
при температуре окружающей среды, °C	+12...+25
глубина выкладки, мм	5x400+440
охлаждаемая площадь поддонов и полок, м²	4,4
полезный охлаждаемый объем, м³	
потребление электроэнергии за сутки, кВт/ч	2,6
ширина, мм	1875
глубина, мм	660
высота, мм	2100

Логистическая информация

нетто, кг	165
брутто, кг	270
ширина в упаковке, мм	2150
глубина в упаковке, мм	1120
высота в упаковке, мм	2360

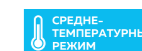

RAL  
5002 6029 3020 1003 9016

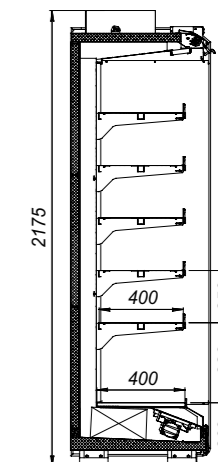



**«ВАРШАВА» 210/66 ВХСп** 2,5

температура охлаждаемого объема, °C	0...+7
при температуре окружающей среды, °C	+12...+25
глубина выкладки, мм	5x400+440
охлаждаемая площадь поддонов и полок, м²	5,9
полезный охлаждаемый объем, м³	
потребление электроэнергии за сутки, квт/ч	3,4
ширина, мм	2500
глубина, мм	660
высота, мм	2100

Логистическая информация

нетто, кг	225
брутто, кг	350
ширина в упаковке, мм	2770
глубина в упаковке, мм	1120
высота в упаковке, мм	2360

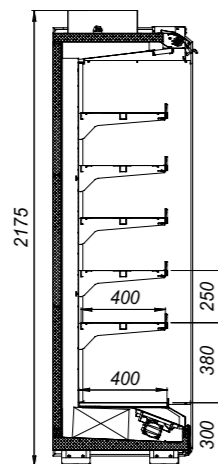
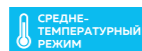

**«ВАРШАВА» 210/66 ВХСп** 3,75

температура охлаждаемого объема, °C	0...+7
при температуре окружающей среды, °C	+12...+25
глубина выкладки, мм	5x400+440
охлаждаемая площадь поддонов и полок, м²	8,0
полезный охлаждаемый объем, м³	
потребление электроэнергии за сутки, квт/ч	5,0
ширина, мм	3750
глубина, мм	660
высота, мм	2100

Логистическая информация

нетто, кг	490
брутто, кг	490
ширина в упаковке, мм	4020
глубина в упаковке, мм	1120
высота в упаковке, мм	2360

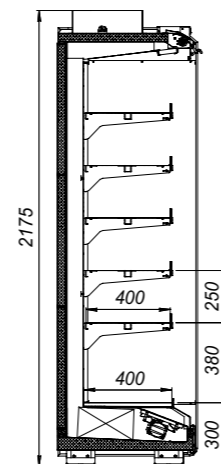
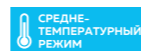

**«ВАРШАВА» 160/94 ВХСп** 1,25

температура охлаждаемого объема, °C	+1...+7
при температуре окружающей среды, °C	+12...+25
глубина выкладки, мм	300, 400, 500, 640
охлаждаемая площадь поддонов и полок, м²	2,3
полезный охлаждаемый объем, м³	0,7
потребление электроэнергии за сутки, квт/ч	1,6
ширина, мм	1250
глубина, мм	935
высота, мм	1560

Логистическая информация

нетто, кг	130
брутто, кг	240
ширина в упаковке, мм	1750
глубина в упаковке, мм	1200
высота в упаковке, мм	800

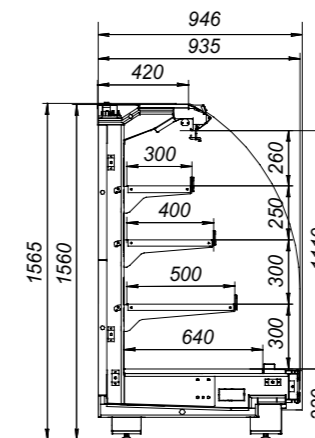
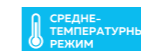

**«ВАРШАВА» 160/94 ВХСп** 1,875

температура охлаждаемого объема, °C	+1...+7
при температуре окружающей среды, °C	+12...+25
глубина выкладки, мм	300, 400, 500, 640
охлаждаемая площадь поддонов и полок, м²	3,4
полезный охлаждаемый объем, м³	1,1
потребление электроэнергии за сутки, квт/ч	2,7
ширина, мм	1875
глубина, мм	935
высота, мм	1560

Логистическая информация

нетто, кг	210
брутто, кг	340
ширина в упаковке, мм	2113
глубина в упаковке, мм	1200
высота в упаковке, мм	800

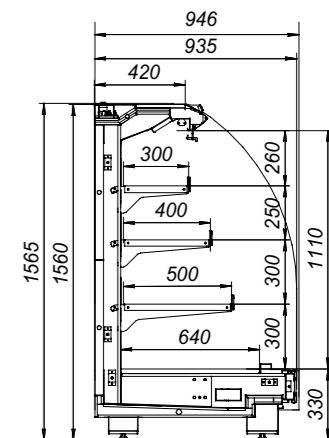
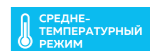



**«ВАРШАВА» 160/94 ВХСП** 2,5

температура охлаждаемого объема, °C	+1...+7
при температуре окружающей среды, °C	+12...+25
глубина выкладки, мм	300, 400, 500, 640
охлаждаемая площадь поддонов и полок, м²	4,6
полезный охлаждаемый объем, м³	1,4
потребление электроэнергии за сутки, квт/ч	2,9
ширина, мм	2500
глубина, мм	935
высота, мм	1560

**«ВАРШАВА» 160/94 ВХСП** 3,75

температура охлаждаемого объема, °C	+1...+7
при температуре окружающей среды, °C	+12...+25
глубина выкладки, мм	300, 400, 500, 640
охлаждаемая площадь поддонов и полок, м²	6,9
полезный охлаждаемый объем, м³	2,1
потребление электроэнергии за сутки, квт/ч	4,2
ширина, мм	3750
глубина, мм	935
высота, мм	1560

**«ВАРШАВА» 160/94 ВХСП торцевая** 1,68

температура охлаждаемого объема, °C	+1...+7
при температуре окружающей среды, °C	+12...+25
глубина выкладки, мм	300, 400, 500, 640
охлаждаемая площадь поддонов и полок, м²	5,0
полезный охлаждаемый объем, м³	0,9
потребление электроэнергии за сутки, квт/ч	2,5
ширина, мм	1885
глубина, мм	946
высота, мм	2110

**«ВАРШАВА» 220/105 ВХСП** 1,25

температура охлаждаемого объема, °C	+2...+8
при температуре окружающей среды, °C	+12...+25
глубина выкладки, мм	5x500+755
охлаждаемая площадь поддонов и полок, м²	4,1
полезный охлаждаемый объем, м³	1,2
потребление электроэнергии за сутки, квт/ч	3,6
ширина, мм	1250
глубина, мм	1050
высота, мм	2210

Логистическая информация

нетто, кг	260
брутто, кг	420
ширина в упаковке, мм	2750
глубина в упаковке, мм	1200
высота в упаковке, мм	800

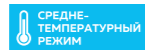

RAL

5002	6029	3020	1003	9016
------	------	------	------	------

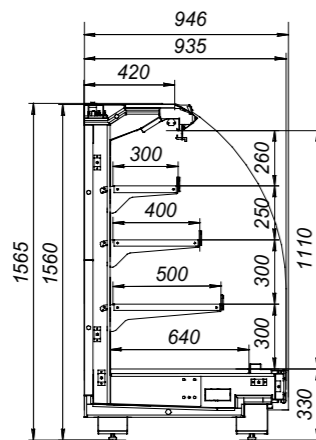

Логистическая информация

нетто, кг	365
брутто, кг	630
ширина в упаковке, мм	4000
глубина в упаковке, мм	1200
высота в упаковке, мм	800

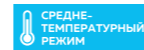

RAL

5002	6029	3020	1003	9016
------	------	------	------	------

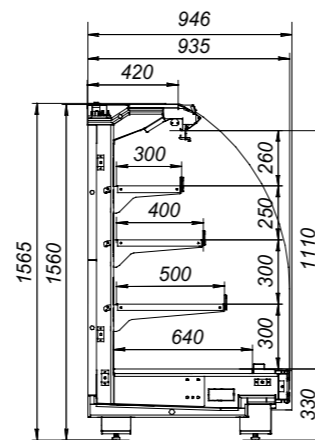

Логистическая информация

нетто, кг	175
брутто, кг	280
ширина в упаковке, мм	2150
глубина в упаковке, мм	1120
высота в упаковке, мм	1180

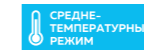

RAL

5002	6029	3020	1003	9016
------	------	------	------	------

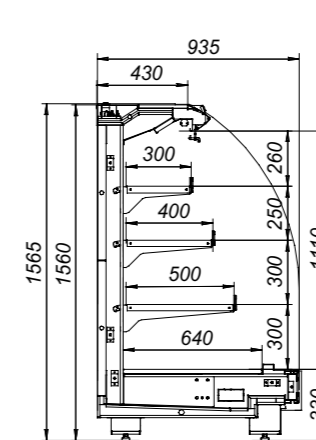

Логистическая информация

нетто, кг	290
брутто, кг	390
ширина в упаковке, мм	1920
глубина в упаковке, мм	1200
высота в упаковке, мм	2400

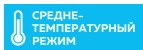

RAL

5002	6029	3020	1003	9016
------	------	------	------	------

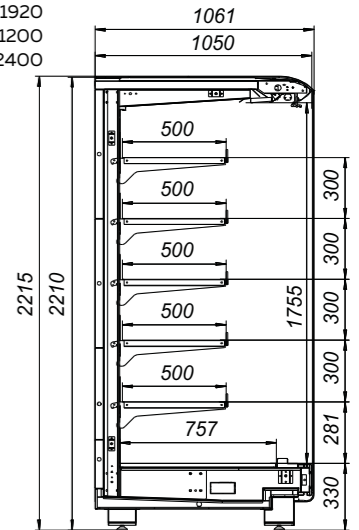



**«ВАРШАВА» 220/105 ВХСП** **1,875**

температура охлаждаемого объема, °C	+2...+8
при температуре окружающей среды, °C	+12...+25
глубина выкладки, мм	5x500+755
охлаждаемая площадь поддонов и полок, м²	6,1
полезный охлаждаемый объем, м³	1,8
потребление электроэнергии за сутки, квт/ч	4,7
ширина, мм	2150
глубина, мм	1050
высота, мм	2210

**«ВАРШАВА» 220/105 ВХСП** **2,5**

температура охлаждаемого объема, °C	+2...+8
при температуре окружающей среды, °C	+12...+25
глубина выкладки, мм	5x500+755
охлаждаемая площадь поддонов и полок, м²	8,2
полезный охлаждаемый объем, м³	2,4
потребление электроэнергии за сутки, квт/ч	4,9
ширина, мм	2500
глубина, мм	1050
высота, мм	2210

**«ВАРШАВА» 220/105 ВХСП** **3,75**

температура охлаждаемого объема, °C	+2...+8
при температуре окружающей среды, °C	+12...+25
глубина выкладки, мм	5x500+755
охлаждаемая площадь поддонов и полок, м²	12,3
полезный охлаждаемый объем, м³	3,5
потребление электроэнергии за сутки, квт/ч	6,2
ширина, мм	3750
глубина, мм	1050
высота, мм	2210

Логистическая информация

нетто, кг	350
брутто, кг	470
ширина в упаковке, мм	1920
глубина в упаковке, мм	1200
высота в упаковке, мм	2400

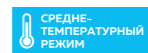

RAL

5002	6029	3020	1003	9016
------	------	------	------	------

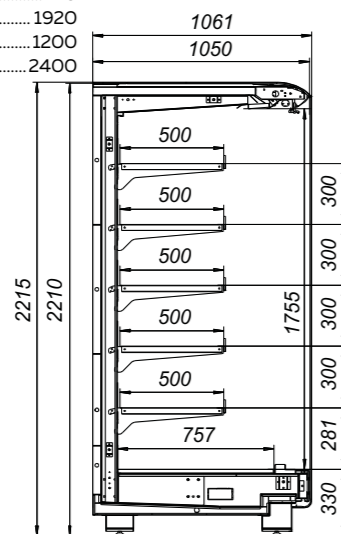

Логистическая информация

нетто, кг	400
брутто, кг	540
ширина в упаковке, мм	2770
глубина в упаковке, мм	1200
высота в упаковке, мм	2400

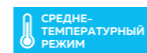

RAL

5002	6029	3020	1003	9016
------	------	------	------	------

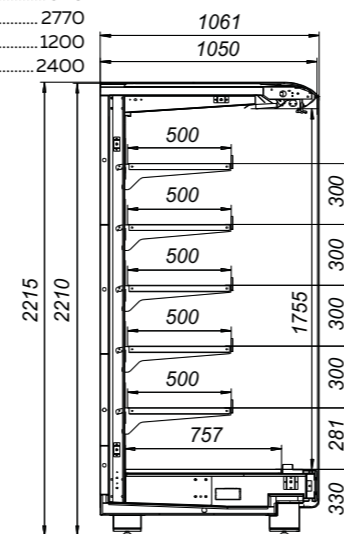

Логистическая информация

нетто, кг	580
брутто, кг	770
ширина в упаковке, мм	4020
глубина в упаковке, мм	1200
высота в упаковке, мм	2400

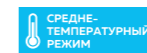

RAL

5002	6029	3020	1003	9016
------	------	------	------	------

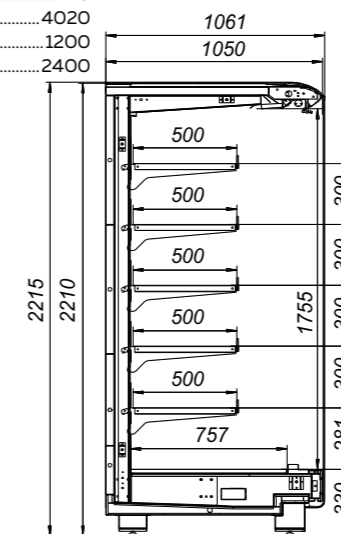



**«СОФИЯ» 195/71 VXCn** VXCn 1,25 VXCn 1,25

температура охлаждаемого объема, °C	0...+7	
при температуре окружающей среды, °C	+12...+25	
глубина выкладки, мм	5x400+490	
охлаждаемая площадь поддонов и полок, м²	3,1	
полезный охлаждаемый объем, м³	0,78	
потребление электроэнергии за сутки, квт/ч	1,6	1,9
ширина, мм	1250	
глубина, мм	710	
высота, мм	1965	

Логистическая информация

нетто, кг	120
брутто, кг	260
ширина в упаковке, мм	2060
глубина в упаковке, мм	1200
высота в упаковке, мм	800

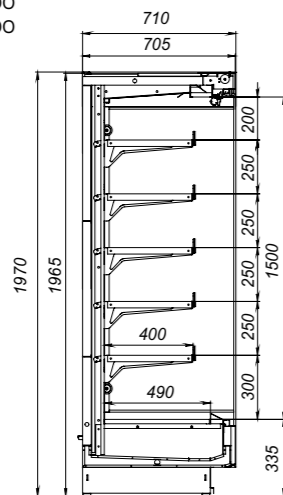
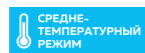

**«СОФИЯ» 195/71 VXCn** VXCn 1,875 VXCn 1,875

температура охлаждаемого объема, °C	0...+7	
при температуре окружающей среды, °C	+12...+25	
глубина выкладки, мм	5x400+490	
охлаждаемая площадь поддонов и полок, м²	4,65	
полезный охлаждаемый объем, м³	1,17	
потребление электроэнергии за сутки, квт/ч	1,7	2,0
ширина, мм	1875	
глубина, мм	710	
высота, мм	1965	

Логистическая информация

нетто, кг	185
брутто, кг	330
ширина в упаковке, мм	2260
глубина в упаковке, мм	1200
высота в упаковке, мм	800

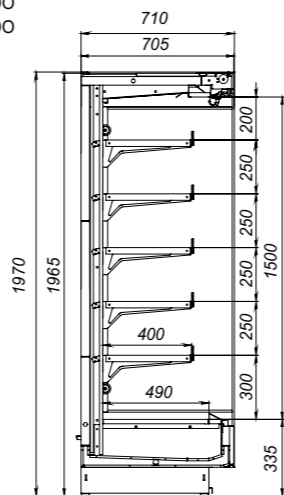
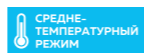

**«СОФИЯ» 195/71 VXCn** VXCn 2,5 VXCn 2,5

температура охлаждаемого объема, °C	0...+7	
при температуре окружающей среды, °C	+12...+25	
глубина выкладки, мм	5x400+490	
охлаждаемая площадь поддонов и полок, м²	6,2	
полезный охлаждаемый объем, м³	1,56	
потребление электроэнергии за сутки, квт/ч	2,5	2,9
ширина, мм	2500	
глубина, мм	710	
высота, мм	1965	

Логистическая информация

нетто, кг	255
брутто, кг	420
ширина в упаковке, мм	2069
глубина в упаковке, мм	1200
высота в упаковке, мм	800

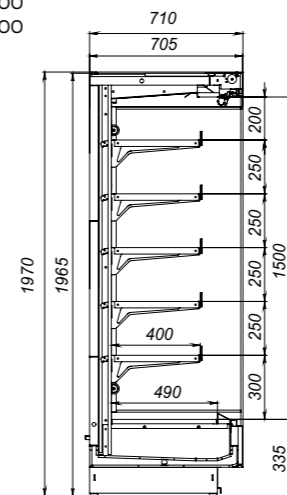
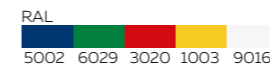
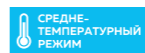

**«СОФИЯ» 195/71 VXCn** VXCn 3,75 VXCn 3,75

температура охлаждаемого объема, °C	0...+7	
при температуре окружающей среды, °C	+12...+25	
глубина выкладки, мм	5x400+490	
охлаждаемая площадь поддонов и полок, м²	9,3	
полезный охлаждаемый объем, м³	2,34	
потребление электроэнергии за сутки, квт/ч	3,4	3,9
ширина, мм	3750	
глубина, мм	710	
высота, мм	1965	

Логистическая информация

нетто, кг	365
брутто, кг	550
ширина в упаковке, мм	3890
глубина в упаковке, мм	1200
высота в упаковке, мм	800

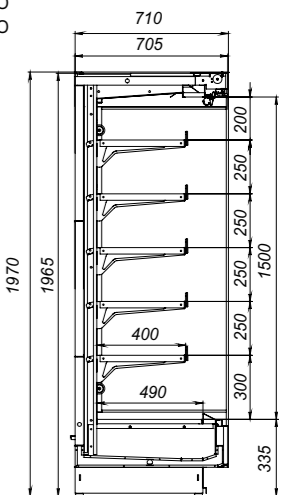
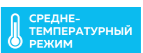



**«СОФИЯ» 210/92 ВХСп** ВХСп 1,25 ВХСп 1,25

температура охлаждаемого объема, °C	0...+7	
при температуре окружающей среды, °C	+12...+25	
глубина выкладки, мм	5x500+680	
охлаждаемая площадь поддонов и полок, м²	4,0	
полезный охлаждаемый объем, м³	1,09	
потребление электроэнергии за сутки, квт/ч	1,4	1,7
ширина, мм	1250	
глубина, мм	930	
высота, мм	2120	

**«СОФИЯ» 210/92 ВХСп** ВХСп 1,875 ВХСп 1,875

температура охлаждаемого объема, °C	0...+7	
при температуре окружающей среды, °C	+12...+25	
глубина выкладки, мм	5x500+680	
охлаждаемая площадь поддонов и полок, м²	6,0	
полезный охлаждаемый объем, м³	1,63	
потребление электроэнергии за сутки, квт/ч	2,4	2,7
ширина, мм	1875	
глубина, мм	930	
высота, мм	2120	

**«СОФИЯ» 210/92 ВХСп** ВХСп 2,5 ВХСп 2,5

температура охлаждаемого объема, °C	0...+7	
при температуре окружающей среды, °C	+12...+25	
глубина выкладки, мм	5x500+680	
охлаждаемая площадь поддонов и полок, м²	8,0	
полезный охлаждаемый объем, м³	2,18	
потребление электроэнергии за сутки, квт/ч	2,5	2,9
ширина, мм	2500	
глубина, мм	930	
высота, мм	2120	

**«СОФИЯ» 210/92 ВХСп** ВХСп 3,75 ВХСп 3,75

температура охлаждаемого объема, °C	0...+7	
при температуре окружающей среды, °C	+12...+25	
глубина выкладки, мм	5x500+680	
охлаждаемая площадь поддонов и полок, м²	12,0	
полезный охлаждаемый объем, м³	3,27	
потребление электроэнергии за сутки, квт/ч	3,5	4,0
ширина, мм	3750	
глубина, мм	930	
высота, мм	2120	

Логистическая информация

нетто, кг	170
брутто, кг	280
ширина в упаковке, мм	2060
глубина в упаковке, мм	1200
высота в упаковке, мм	800

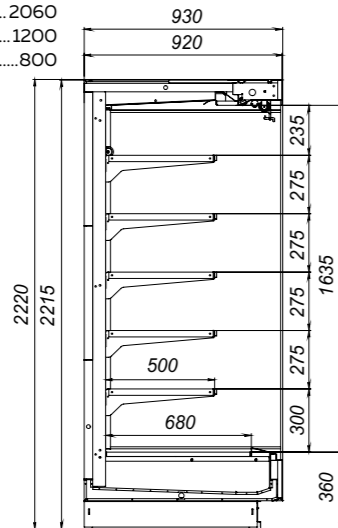
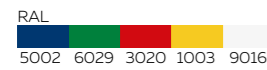
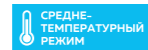

Логистическая информация

нетто, кг	280
брутто, кг	350
ширина в упаковке, мм	2260
глубина в упаковке, мм	1200
высота в упаковке, мм	800

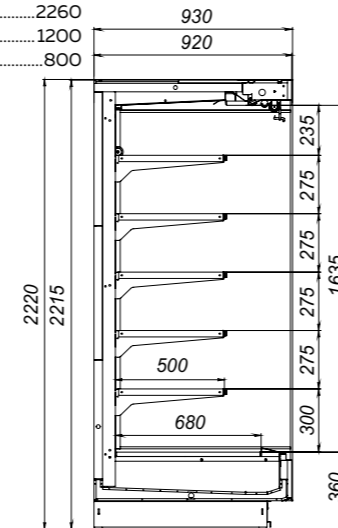
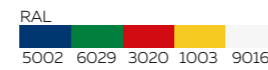
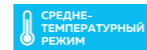

Логистическая информация

нетто, кг	360
брутто, кг	440
ширина в упаковке, мм	2069
глубина в упаковке, мм	1200
высота в упаковке, мм	800

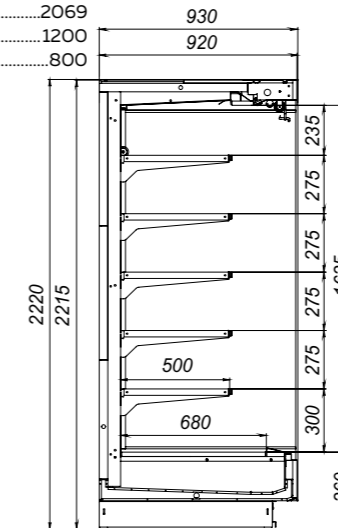
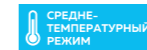

Логистическая информация

нетто, кг	410
брутто, кг	630
ширина в упаковке, мм	3890
глубина в упаковке, мм	1200
высота в упаковке, мм	800

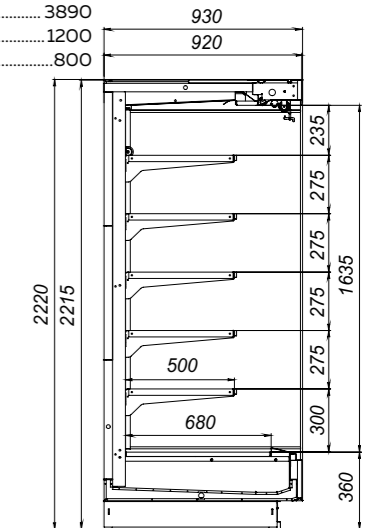
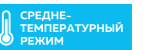



**ПРИСТЕННЫЕ ВИТРИНЫ  
«БАРСЕЛОНА»**



**«БАРСЕЛОНА» VHNp 1,57**

температура охлаждаемого объема, °C	-20
при температуре окружающей среды, °C	+12...+25
глубина выкладки, мм	4x575+605
охлаждаемая площадь поддонов и полок, м²	5,3
полезный охлаждаемый объем, м³	1,36
потребление электроэнергии за сутки, квт/ч	19,4
ширина без боковины, мм	1562
глубина без боковины, мм	935
высота, мм	2160

**«БАРСЕЛОНА» VHNp 2,35**

температура охлаждаемого объема, °C	-20
при температуре окружающей среды, °C	+12...+25
глубина выкладки, мм	4x575+605
охлаждаемая площадь поддонов и полок, м²	7,9
полезный охлаждаемый объем, м³	2,52
потребление электроэнергии за сутки, квт/ч	29,2
ширина без боковины, мм	2343
глубина без боковины, мм	935
высота, мм	2160

**«БАРСЕЛОНА» VHNp 3,13**

температура охлаждаемого объема, °C	-20
при температуре окружающей среды, °C	+12...+25
глубина выкладки, мм	4x575+605
охлаждаемая площадь поддонов и полок, м²	10,5
полезный охлаждаемый объем, м³	2,71
потребление электроэнергии за сутки, квт/ч	38,3
ширина без боковины, мм	3124
глубина без боковины, мм	935
высота, мм	2160

**«БАРСЕЛОНА» VHNp 3,9**

температура охлаждаемого объема, °C	-20
при температуре окружающей среды, °C	+12...+25
глубина выкладки, мм	4x575+605
охлаждаемая площадь поддонов и полок, м²	13,2
полезный охлаждаемый объем, м³	3,38
потребление электроэнергии за сутки, квт/ч	47,2
ширина без боковины, мм	3905
глубина без боковины, мм	935
высота, мм	2160

Логистическая информация

нетто, кг	325
брутто, кг	450
ширина в упаковке, мм	1880
глубина в упаковке, мм	1150
высота в упаковке, мм	2345



RAL  
5002 6029 3020 1003 9016

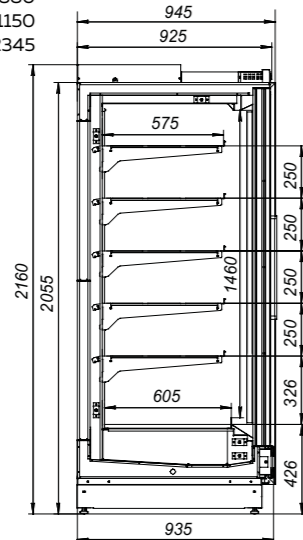

Логистическая информация

нетто, кг	460
брутто, кг	630
ширина в упаковке, мм	2660
глубина в упаковке, мм	1150
высота в упаковке, мм	2345

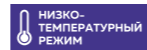

RAL  
5002 6029 3020 1003 9016

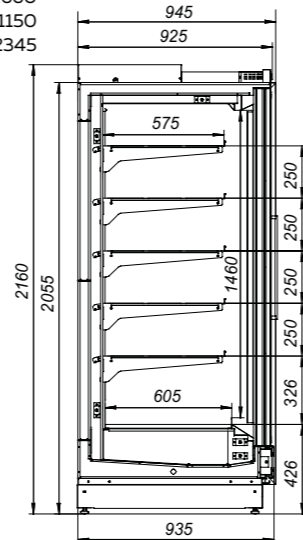

Логистическая информация

нетто, кг	585
брутто, кг	780
ширина в упаковке, мм	3440
глубина в упаковке, мм	1150
высота в упаковке, мм	2345



RAL  
5002 6029 3020 1003 9016

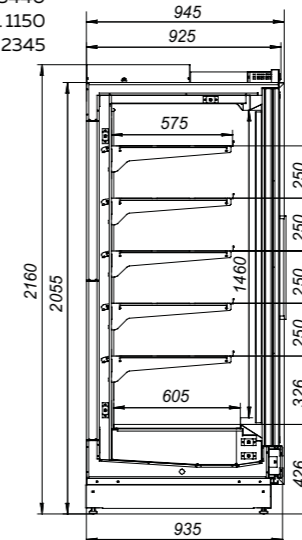

Логистическая информация

нетто, кг	710
брутто, кг	930
ширина в упаковке, мм	4220
глубина в упаковке, мм	1150
высота в упаковке, мм	2345



RAL  
5002 6029 3020 1003 9016

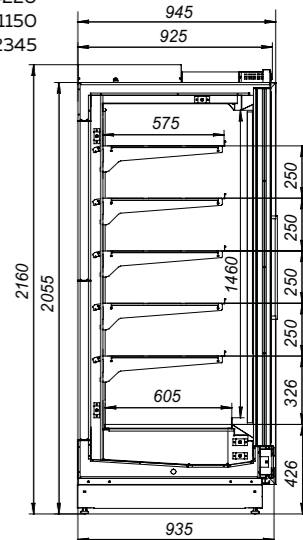



## ХОЛОДИЛЬНЫЕ ВИТРИНЫ «ЭВЕРЕСТ»

Предназначена для демонстрации, кратковременного хранения и продажи, предварительно охлаждённых до температуры охлаждаемого объёма, пищевых продуктов, в том числе полуфабрикатов, на предприятиях торговли и общественного питания.



**«ЭВЕРЕСТ» VHN**

**1,875**

температура охлаждаемого объема, °C	не выше -20
при температуре окружающей среды, °C	+12...+25
глубина выкладки, мм	319/843
охлаждаемая площадь поддонов и полок, м²	4,4
полезный охлаждаемый объем, м³	0,54/0,62
наличие запасника	нет
потребление электроэнергии за сутки, квт/ч	13,5/9,9
ширина, мм	1875
глубина, мм	1190
высота, мм	2090

Логистическая информация

нетто, кг	475
брутто, кг	590
ширина в упаковке, мм	2145
глубина в упаковке, мм	1300
высота в упаковке, мм	2345

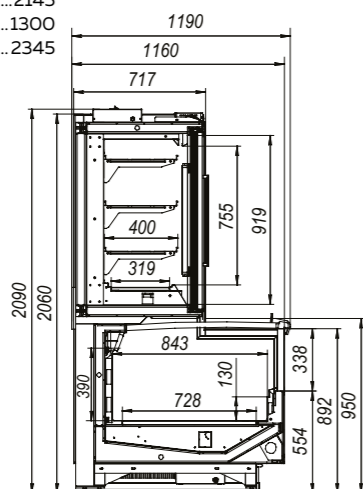

**«ЭВЕРЕСТ» VHN**

**2,5**

температура охлаждаемого объема, °C	не выше -20
при температуре окружающей среды, °C	+12...+25
глубина выкладки, мм	319/843
охлаждаемая площадь поддонов и полок, м²	5,9
полезный охлаждаемый объем, м³	0,72/0,83
наличие запасника	нет
потребление электроэнергии за сутки, квт/ч	17,9/13,6
ширина, мм	2500
глубина, мм	1190
высота, мм	2090

Логистическая информация

нетто, кг	560
брутто, кг	740
ширина в упаковке, мм	2770
глубина в упаковке, мм	1300
высота в упаковке, мм	2345

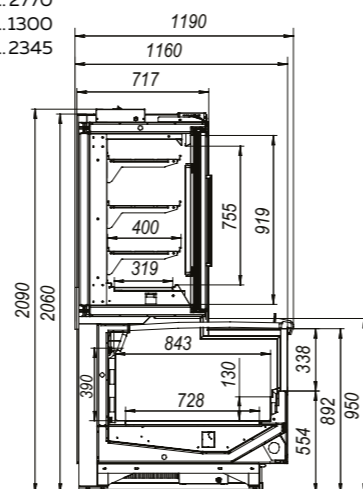

**«ЭВЕРЕСТ» VHN**

**3,75**

температура охлаждаемого объема, °C	не выше -20
при температуре окружающей среды, °C	+12...+25
глубина выкладки, мм	319/843
охлаждаемая площадь поддонов и полок, м²	8,9
полезный охлаждаемый объем, м³	1,08/1,25
наличие запасника	нет
потребление электроэнергии за сутки, квт/ч	26,3/19,9
ширина, мм	3750
глубина, мм	1190
высота, мм	2090

Логистическая информация

нетто, кг	840
брутто, кг	1080
ширина в упаковке, мм	4020
глубина в упаковке, мм	1300
высота в упаковке, мм	2345

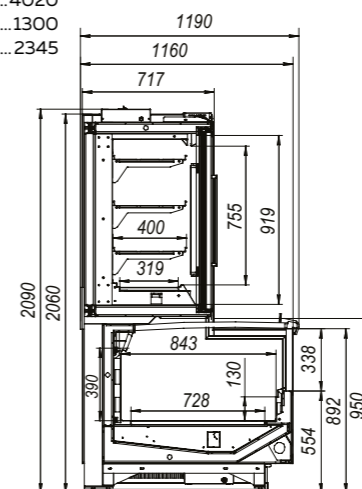



## БОНЕТЫ «КАЛИПСО»

Витрина холодильная низкотемпературная предназначена для демонстрации, кратковременного хранения и продажи, предварительно замороженных до температуры охлаждаемого объёма, пищевых продуктов, в том числе полуфабрикатов, на предприятиях торговли и общественного питания. Витрина обеспечивает хранение продуктов в диапазоне температур полезного объёма не выше минус 18°C.



**«КАЛИПСО» VXНo**

2,5

температура охлаждаемого объёма, °C	не выше -18
при температуре окружающей среды, °C	+12...+25
глубина выкладки, мм	394
охлаждаемая площадь поддонов и полок, м²	4,2
полезный охлаждаемый объем, м³	1,66
потребление электроэнергии за сутки, квт/ч	23,7
ширина, мм	2500
глубина, мм	1980
высота, мм	1110

Логистическая информация

нетто, кг	520
брутто, кг	700
ширина в упаковке, мм	2900
глубина в упаковке, мм	2200
высота в упаковке, мм	1350

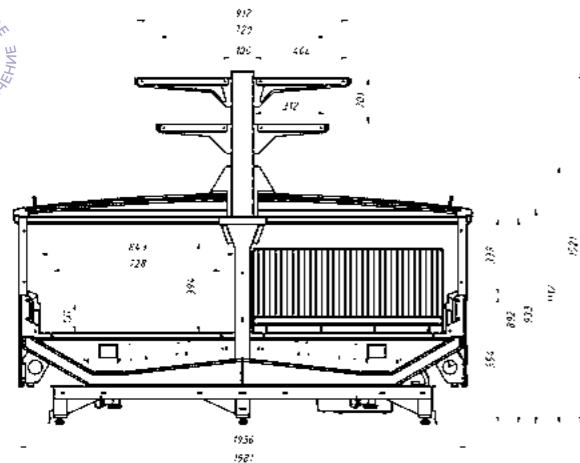

**«КАЛИПСО» VXНo**

3,75

температура охлаждаемого объёма, °C	не выше -18
при температуре окружающей среды, °C	+12...+25
глубина выкладки, мм	394
охлаждаемая площадь поддонов и полок, м²	6,3
полезный охлаждаемый объем, м³	2,49
потребление электроэнергии за сутки, квт/ч	34,9
ширина, мм	3750
глубина, мм	1980
высота, мм	1110

Логистическая информация

нетто, кг	700
брутто, кг	950
ширина в упаковке, мм	4150
глубина в упаковке, мм	2200
высота в упаковке, мм	1350

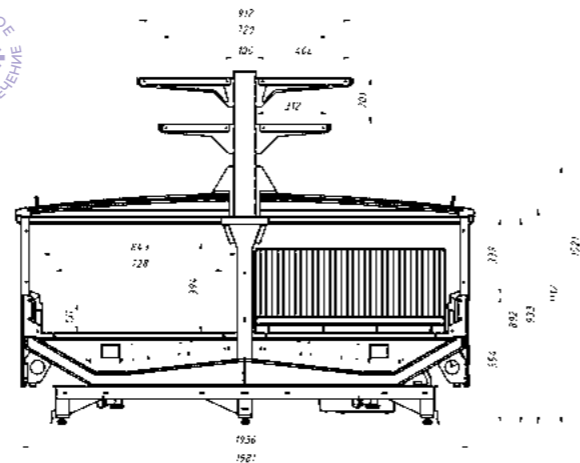

**«КАЛИПСО» VXНo торцевая**

температура охлаждаемого объёма, °C	не выше -18
при температуре окружающей среды, °C	+12...+25
глубина выкладки, мм	394
охлаждаемая площадь поддонов и полок, м²	1,5
полезный охлаждаемый объем, м³	0,59
потребление электроэнергии за сутки, квт/ч	12,0
ширина, мм	1980
глубина, мм	1060
высота, мм	1110

Логистическая информация

нетто, кг	270
брутто, кг	370
ширина в упаковке, мм	2200
глубина в упаковке, мм	1300
высота в упаковке, мм	1350

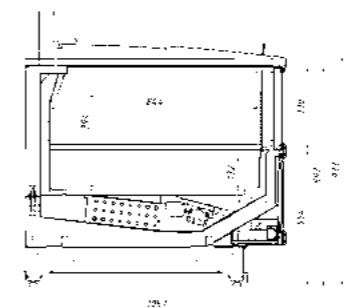

**«КАЛИПСО» VXНo торцевая удлинённая**

температура охлаждаемого объёма, °C	не выше -18
при температуре окружающей среды, °C	+12...+25
глубина выкладки, мм	394
охлаждаемая площадь поддонов и полок, м²	1,5
полезный охлаждаемый объем, м³	0,59
потребление электроэнергии за сутки, квт/ч	12,0
ширина, мм	1980
глубина, мм	1060
высота, мм	1110

Логистическая информация

нетто, кг	270
брутто, кг	370
ширина в упаковке, мм	2200
глубина в упаковке, мм	1300
высота в упаковке, мм	1350

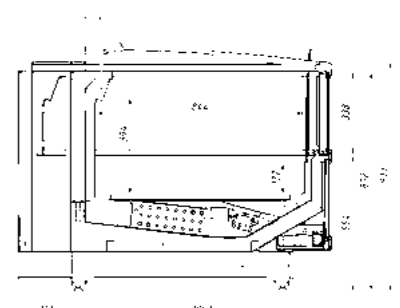



## БОНЕТЫ «РИЦА»

Выпускаемые «Марихолодмаш» островные низкотемпературные холодильные витрины (бонеты) РИЦА, предназначены для демонстрации, кратковременного хранения и продажи предварительно замороженных пищевых продуктов на предприятиях торговли с выносным холодообеспечением. Современный супермаркет трудно представить без одной или нескольких линий бонет. Этот тип холодильного оборудования чрезвычайно популярен и удобен для покупателей и для продавцов. Конструкция изделий позволяет формировать непрерывную линию оборудования общего дизайна любой длины, с возможностью стыковки без боковых панелей, для этого предусмотрен комплект крепежа.

В качестве опции может быть предложена суперструктура (надстройка) с полками, люминесцентной подсветкой и ценникодержателями.

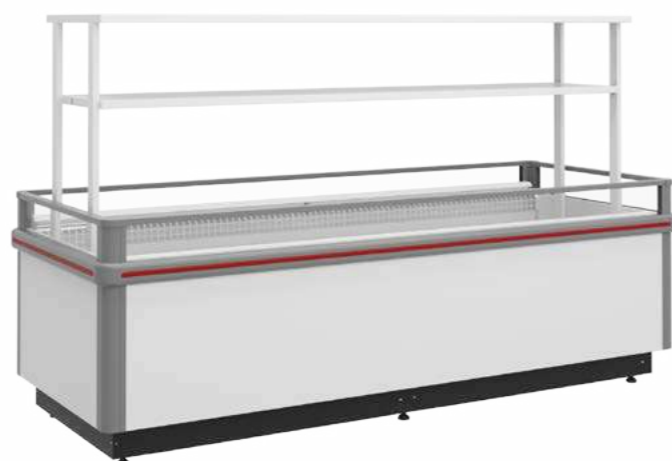
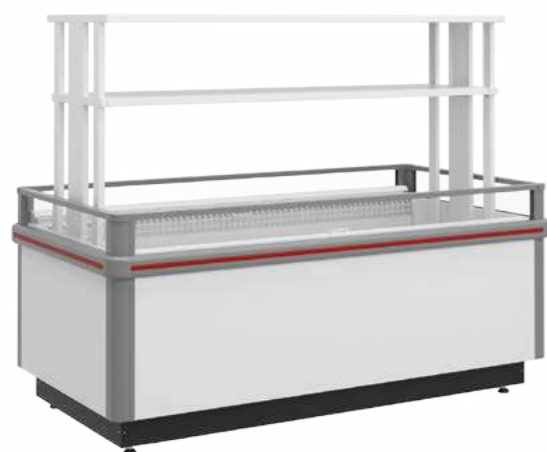

«РИЦА» VХNо	1,875/1,0
температура охлаждаемого объема, °C	-18
при температуре окружающей среды, °C	+12...+25
глубина выкладки, мм	300
охлаждаемая площадь поддонов и полок, м²	1,5
полезный охлаждаемый объем, м³	0,42
потребление электроэнергии за сутки, квт/ч	5,7
ширина, мм	1875
глубина, мм	1075
высота, мм	880

«РИЦА» VХNо	2,5/1,0
температура охлаждаемого объема, °C	-18
при температуре окружающей среды, °C	+12...+25
глубина выкладки, мм	300
охлаждаемая площадь поддонов и полок, м²	2,0
полезный охлаждаемый объем, м³	0,56
потребление электроэнергии за сутки, квт/ч	7,6
ширина, мм	2500
глубина, мм	1075
высота, мм	880

«РИЦА» VХNо	1,875/1,5
температура охлаждаемого объема, °C	-18
при температуре окружающей среды, °C	+12...+25
глубина выкладки, мм	300
охлаждаемая площадь поддонов и полок, м²	2,4
полезный охлаждаемый объем, м³	0,71
потребление электроэнергии за сутки, квт/ч	5,9
ширина, мм	1875
глубина, мм	1575
высота, мм	880

«РИЦА» VХNо	2,5/1,5
температура охлаждаемого объема, °C	-18
при температуре окружающей среды, °C	+12...+25
глубина выкладки, мм	300
охлаждаемая площадь поддонов и полок, м²	3,3
полезный охлаждаемый объем, м³	0,97
потребление электроэнергии за сутки, квт/ч	7,8
ширина, мм	2500
глубина, мм	1575
высота, мм	880

Логистическая информация

нетто, кг .....  
 брутто, кг ..... 200+100  
 ширина в упаковке, мм ..... 2240  
 глубина в упаковке, мм ..... 1200  
 высота в упаковке, мм ..... 1100



Логистическая информация

нетто, кг .....  
 брутто, кг ..... 300+130  
 ширина в упаковке, мм ..... 3000  
 глубина в упаковке, мм ..... 1200  
 высота в упаковке, мм ..... 1100



Логистическая информация

нетто, кг .....  
 брутто, кг ..... 300+100  
 ширина в упаковке, мм ..... 2240  
 глубина в упаковке, мм ..... 1700  
 высота в упаковке, мм ..... 1100



Логистическая информация

нетто, кг .....  
 брутто, кг ..... 400+130  
 ширина в упаковке, мм ..... 3000  
 глубина в упаковке, мм ..... 1700  
 высота в упаковке, мм ..... 1100

