



**КАТАЛОГ
ХОЛОДИЛЬНОГО
ОБОРУДОВАНИЯ**



О ПРОИЗВОДСТВЕ

ООО «ПОЛЮС-САР» было организовано в 2015 году с целью производства качественного холодильного оборудования. На данный момент штат предприятия укомплектован высококлассными специалистами для решения любых задач. Предприятие выпускает широкий спектр промышленных холодильных агрегатов для удовлетворения потребностей заказчика. Гибкость и оперативность конструкторского отдела позволяет решать любые нестандартные задачи. А внимательные и квалифицированные сотрудники отдела продаж всегда ответят на интересующие Вас вопросы и помогут подобрать оптимальное решение для Вашего бизнеса. Конкурентоспособность нашей продукции обусловлена желанием коллектива создавать продукт высочайшего качества, вобравший в себя опыт отечественных и зарубежных коллег, а также собственных передовых разработок.

ООО «ПОЛЮС-САР» постоянно совершенствуется, радуя своим продуктом наших клиентов, ведь: «Надежный холод – это Мы!»



НАШИ ПАРТНЕРЫ



ПРОЕКТЫ РЕАЛИЗОВАННЫЕ НА НАШЕМ ОБОРУДОВАНИИ

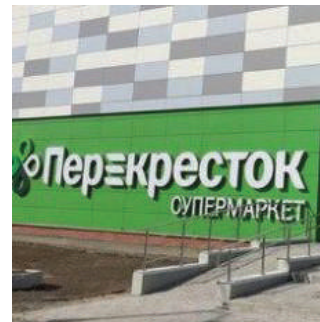

Надежный холод - это Мы!



МОНОБЛОКИ

Моноблоки представляют собой готовые к эксплуатации холодильные агрегаты, предназначенные для теплоизолированных холодильных камер малого и среднего размеров.

Моноблоки производства «ПОЛЮС-САР» предназначены для поддержания необходимой температуры в холодильной камере и способны поддерживать как низкую (от -25 С до - 10 С), так и среднюю (от - 5 до +10 С) температуры.

Агрегаты выходят с производства уже заправленные фреоном, поэтому полностью готовы к работе.



ПРОСТОТА В УСТАНОВКЕ

агрегатная часть и воздухоохладитель объединены в один корпус, жёстко связаны кронштейнами



ПРОСТОТА В ЭКСПЛУАТАЦИИ

подключение к электросети



ЗАПРАВЛЕН ФРЕОНОМ

готов к работе



НЕДОРОГОЙ ВАРИАНТ

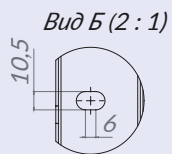
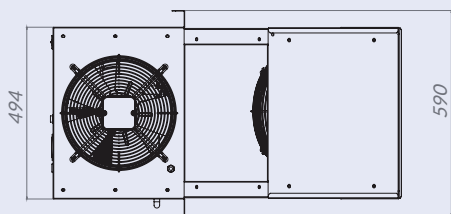

А-А
Вырезы под кронштейны в камере
(стене) для установки

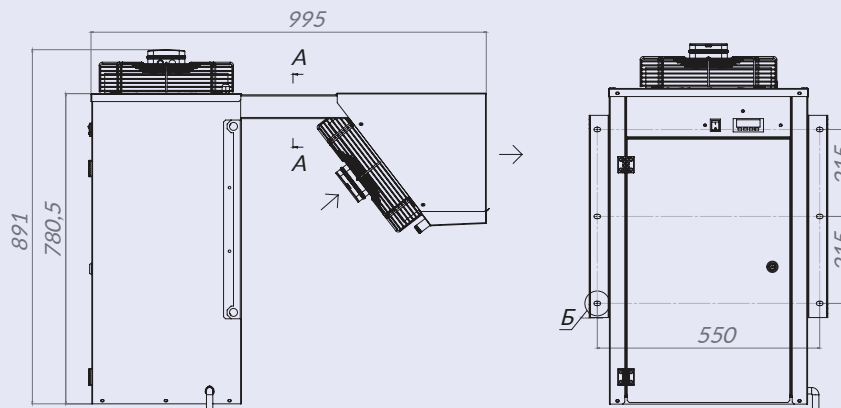
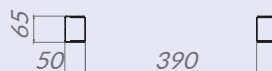

 КОМПРЕССОР L'UNITE HERMETIQUE (TECUMSEH)













 ПЛОЩАДЬ ИСПАРИТЕЛЬНОЙ БАТАРЕИ 5,2 М2

 ПЛОЩАДЬ КОНДЕНСАТОРНОЙ БАТАРЕИ 6,75 М2

 ОСЕВЫЕ ВЕНТИЛЯТОРЫ ДИАМЕТР 250 ММ

 ЭЛЕКТРИКА SCHNEIDER ELECTRIC

 ТОЛЩИНА ПОРОШКОВОЙ КРАСКИ 1 МКМ

1 СЕРИЯ MGM (СРЕДНТЕМПЕРАТУРНЫЕ)					1 СЕРИЯ BGM (НИЗКОТЕМПЕРАТУРНЫЕ)	
Моноблоки. Модель	MGM 103 F	MGM 105 F	MGM 107 F	MGM 110 F	BGM 112 F	BGM 117 F
Габарит корпуса	1	1	1	1	1	1
Габариты без упаковки Д*Ш*В, мм	590*995*891	590*995*891	590*995*891	590*995*891	590*995*891	590*995*891
Габариты в упаковке (Д*Ш*В), мм	610*1015*911	610*1015*911	610*1015*911	610*1015*911	610*1015*911	610*1015*911
Напряжение, V/Ph/Hz	220/1~/50	220/1~/50	220/1~/50	220/1~/50	220/1~/50	220/1~/50
Номинальное э/потребление, Вт	0,56	0,63	0,89	0,944	0,92	1,24
Мах. рабочий ток, А	2,87	3,95	4,39	4,41	9,6	13,1
Фреон R404A, кг	0,8	0,9	0,9	0,9	1	1
КОМПРЕССОР						
Производитель	L'UNITE HERMETIQUE (Франция)					
Модель	AE 4450 Z	AE 4460 Z	CAJ9480Z	CAJ 9510 Z	CAJ 2446 Z	CAJ 2464 Z
Производитель (АНАЛОГ)	DANFOSS	DANFOSS	DANFOSS		Cubigel	Cubigel
Модель (АНАЛОГ)	NF 7MLX	SC10MLX	SC15CL	SC18CL	MS30FB	MS34FB
Тип	герметичный	герметичный	герметичный	герметичный	герметичный	герметичный
КОМПРЕССОРНО-КОНДЕНСАТОРНЫЙ БЛОК						
Шаг ребер, мм	2,8	2,8	2,8	2,8	2,8	2,8
Поверхность, м2	6,75	6,75	6,75	6,75	6,75	6,75
Количество вентиляторов	1	1	1	1	1	1
Мах. мощность вент, Вт	50	50	50	50	50	50
Диаметр вентилятора, мм	250	250	250	250	250	250
Производительность вент., м3/ч	650	650	650	650	650	650
ВОЗДУХООХЛАДИТЕЛЬ						
Тип оттайки	ТЭН	ТЭН	ТЭН	ТЭН	ТЭН	ТЭН
Мощность оттайки, кВт	0,36	0,36	0,36	0,36	0,72	0,72
Шаг ребер, мм	4,2	4,2	4,2	4,2	4,2	4,2
Поверхность, м2	5,2	5,2	5,2	5,2	5,2	5,2
Количество вентиляторов	1	1	1	1	1	1
Мах. мощность вент, Вт	50	50	50	50	50	50
Диаметр вентилятора, мм	250	250	250	250	250	250
Производительность вент., м3/ч	650	650	650	650	650	650
Длина струи, м	4	4	4	4	4	4
ТРУБОПРОВОДЫ						
Нагнетание	1/4"	1/4"	3/8"	3/8"	1/4"	3/8"
Всасывание	1/2"	1/2"	1/2"	1/2"	1/2"	5/8"
Жидкость	1/4"	1/4"	1/4"	3/8"	1/4"	1/4"
ЭЛЕКТРОКАБЕЛЬ						
Внешний силовой	ПВС 3*1,5	ПВС 3*1,5	ПВС 3*1,5	ПВС 3*1,5	ПВС 3*1,5	ПВС 3*1,5
Внутренний диаметр дренажной трубки, мм	22	22	22	22	22	22
	 	 	 	 	 	 
ЛОГИСТИЧЕСКАЯ ИНФОРМАЦИЯ, МАССА КГ						





 КОМПРЕССОР L'UNITE HERMETIQUE (TECUMSEH)

 ПЛОЩАДЬ ИСПАРИТЕЛЬНОЙ БАТАРЕИ 12.6 М2

 ПЛОЩАДЬ КОНДЕНСАТОРНОЙ БАТАРЕИ 13.23 М2

 ОСЕВЫЕ ВЕНТИЛЯТОРЫ ДИАМЕТР 300 ММ

 ОСНОВАНИЕ ИЗ 2 ММ СТАЛИ

 ТОЛЩИНА ПОРОШКОВОЙ КРАСКИ 1 МКМ

 УДОБНАЯ ДВЕРЬ НА ПЕТЛЯХ И ЗАМКОМ

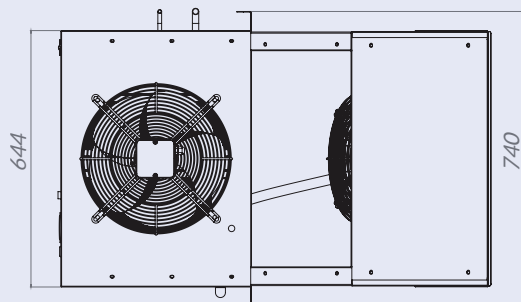

А-А
Вырезы под кронштейны в камере
(стене) для установки

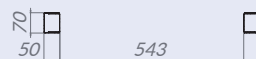

Б (2 : 1)

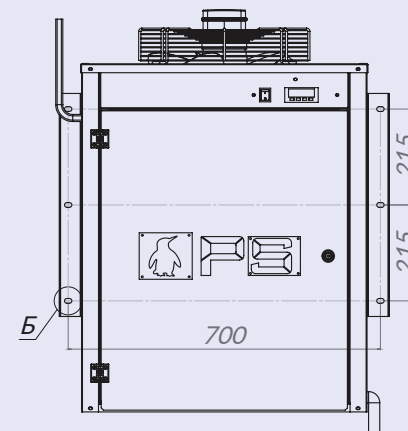
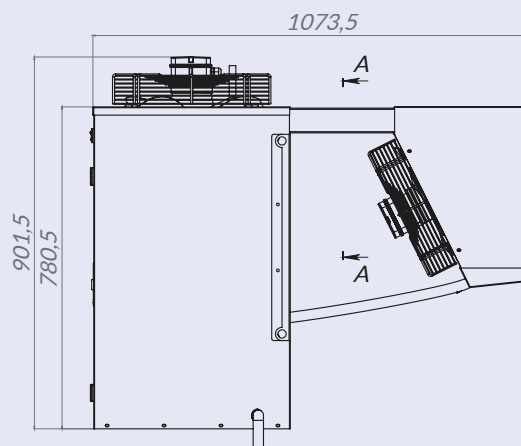
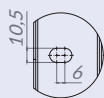

2 СЕРИЯ MGM (СРЕДТЕМПЕРАТУРНЫЕ)

2 СЕРИЯ BGM (НИЗКОТЕМПЕРАТУРНЫЕ)

Моноблоки. Модель	MGM 211 F	MGM 212 F	MGM 213 F	BGM 218 F	BGM 220 F
Габарит корпуса	2	2	2	2	2
Габариты без упаковки Д*Ш*В, мм	740*1073*901	740*1073*901	740*1073*901	740*1073*901	740*1073*901
Габариты в упаковке (Д*Ш*В), мм	760*1093*921	760*1093*921	760*1093*921	760*1093*921	760*1093*921
Напряжение, V/Ph/Hz	220/1~/50	380/3~/50	380/3~/50	220/1~/50	380/3~/50
Номинальное э/потребление, Вт	1,02	1,41	1,75	1,32	1,77
Мах. рабочий ток, А	4,8	3,53	4,5	13,8	4
Фреон R404A, кг	1,9	1,9	1,9	2	1

КОМПРЕССОР

Производитель	L'UNITE HERMETIQUE (Франция)				
Модель	CAJ 9510 Z	TAJ 4517 Z	TAJ 4519 Z	CAJ 2464 Z	TFH 2480 Z
Производитель (АНАЛОГ)	-	-	-	Cubigel	Embraco
Модель (АНАЛОГ)	SC18CL	-	-	MS34FB	NJ 2212 GK
Тип	герметичный	герметичный	герметичный	герметичный	герметичный

КОМПРЕССОРНО-КОНДЕНСАТОРНЫЙ БЛОК

Шаг ребер, мм	2,8	2,8	2,8	2,8	2,8
Поверхность, м2	13,23	13,23	13,23	13,23	13,23
Количество вентиляторов	1	1	1	1	1
Мах. мощность вент, Вт	90	135	135	90	90
Диаметр вентилятора, мм	300	350	350	300	300
Производительность вент., м3/ч	1050	1950	1950	1050	1050

ВОЗДУХООХЛАДИТЕЛЬ

Тип оттайки	ТЭН	ТЭН	ТЭН	ТЭН	ТЭН
Мощность оттайки, кВт	0,54	0,54	0,54	1,08	1,08
Шаг ребер, мм	4,2	4,2	4,2	4,2	4,2
Поверхность, м2	12,6	12,6	12,6	12,6	12,6
Количество вентиляторов	1	1	1	1	1
Мах. мощность вент, Вт	90	90	90	90	90
Диаметр вентилятора, мм	300	300	300	300	300
Производительность вент., м3/ч	1050	1050	1050	1050	1050
Длина струи, м	5	5	5	5	5

ТРУБОПРОВОДЫ

Нагнетание	3/8"	3/8"	3/8"	3/8"	3/8"
Всасывание	1/2"	5/8"	5/8"	5/8"	5/8"
Жидкость	3/8"	3/8"	3/8"	1/4"	3/8"

ЭЛЕКТРОКАБЕЛЬ

Внешний силовой	ПВС 3*1,5	ПВС 5*2,5	ПВС 5*2,5	ПВС 3*2,5	ПВС 5*2,5
Внутренний диаметр дренажной трубки, мм	22	22	22	22	22

ЛОГИСТИЧЕСКАЯ
ИНФОРМАЦИЯ, МАССА КГ



 КОМПРЕССОР L'UNITE HERMETIQUE (TECUMSEH)

 ПЛОЩАДЬ ИСПАРИТЕЛЬНОЙ БАТАРЕИ 19,85 М2

 ПЛОЩАДЬ КОНДЕНСАТОРНОЙ БАТАРЕИ 16,07 М2

 ОСЕВЫЕ ВЕНТИЛЯТОРЫ ДИАМЕТР 350 ММ

 ОСНОВАНИЕ ИЗ 2 ММ СТАЛИ

 ВОЗДУХООХЛАДИТЕЛЬ РАЗДЕЛЕН НА 2 ЗОНЫ





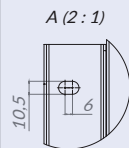
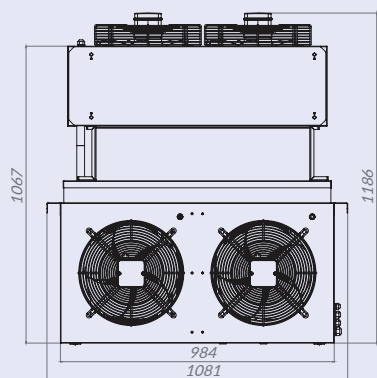

 ККБ РАЗДЕЛЕН НА 2 ОТСЕКА

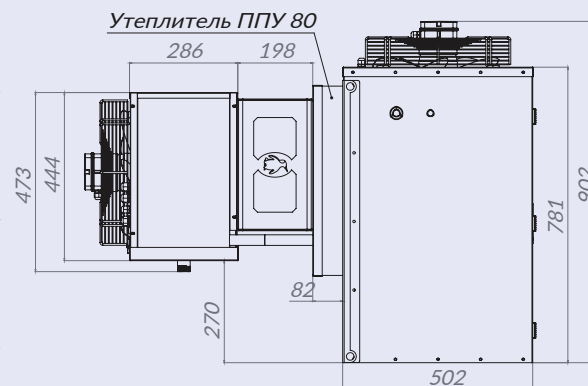
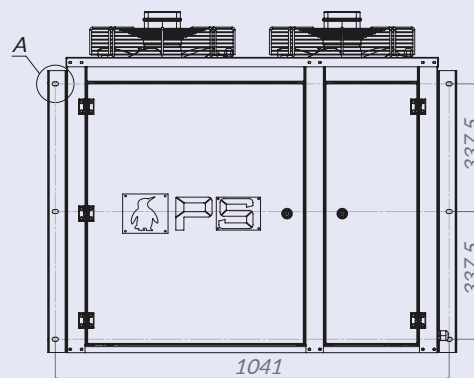
 УДОБНЫЕ ДВЕРИ НА ПЕТЛЯХ И ЗАМКАМИ



Отверстие в камере (стене),
для установки моноблока



3 СЕРИЯ MGM (СРЕДНТЕМПЕРАТУРНЫЕ)				3 СЕРИЯ BGM (НИЗКОТЕМПЕРАТУРНЫЕ)	
Моноблоки. Модель	MGM 315 F	MGM 320 F	MGM 330 F	BGM 320 F	BGM 330 F
Габарит корпуса	3	3	3	3	3
Габариты без упаковки Д*Ш*В, мм	1081*1186*902	1081*1186*902	1081*1186*902	1081*1186*902	1081*1186*902
Габариты в упаковке (Д*Ш*В), мм	1101*1206*922	1101*1206*922	1101*1206*922	1101*1206*922	1101*1206*922
Напряжение, V/Ph/Hz	380/3~/50	380/3~/50	380/3~/50	380/3~/50	380/3~/50
Номинальное э/потребление, Вт	1,97	2,19	2,69	2,04	2,52
Мах. рабочий ток, А	5,43	5,67	6,55	5,8	8
Фреон R404A, кг	2,9	2,9	2,9	3,6	3,6
КОМПРЕССОР					
Производитель	L'UNITE HERMETIQUE (Франция)				
Модель	TAJ 4519 Z	TFH 4524 Z	TFH 4531 Z	TFH 2480 Z	TFH 2511 Z
Производитель (АНАЛОГ)	-	-	-	-	-
Модель (АНАЛОГ)	-	-	-	-	-
Тип	герметичный	герметичный	герметичный	герметичный	герметичный
КОМПРЕССОРНО-КОНДЕНСАТОРНЫЙ БЛОК					
Шаг ребер, мм	2,8	2,8	2,8	2,8	2,8
Поверхность, м2	16,07	16,07	16,07	16,07	16,07
Количество вентиляторов	2	2	2	2	2
Мах. мощность вент, Вт	270	270	270	270	270
Диаметр вентилятора, мм	350	350	350	350	350
Производительность вент., м3/ч	3900	3900	3900	3900	3900
ВОЗДУХООХЛАДИТЕЛЬ					
Тип оттайки	ТЭН	ТЭН	ТЭН	ТЭН	ТЭН
Мощность оттайки, кВт	1,84	1,84	1,84	2,76	2,76
Шаг ребер, мм	4	4	4	4	4
Поверхность, м2	19,85	19,85	19,85	19,85	19,85
Количество вентиляторов	2	2	2	2	2
Мах. мощность вент, Вт	180	180	270	180	270
Диаметр вентилятора, мм	300	300	350	300	350
Производительность вент., м3/ч	2100	2100	2100	2100	2100
Длина струи, м	7	7	7	7	7
ТРУБОПРОВОДЫ					
Нагнетание	3/8***	1/2***	1/2***	3/8"	3/8"
Всасывание	5/8***	3/4***	3/4***	5/8***	3/4***
Жидкость	3/8***	3/8***	3/8***	3/8***	3/8***
** - в комплект поставки не входит					
ЭЛЕКТРОКАБЕЛЬ					
Внешний силовой	ПВС 3*1,5	ПВС 5*2,5	ПВС 5*2,5	ПВС 5*2,5	ПВС 5*2,5
Внутренний диаметр дренажной трубки, мм	34	34	34	34	34
 ЛОГИСТИЧЕСКАЯ ИНФОРМАЦИЯ, МАССА КГ	 112 172	 119 179	 120 180	 117 177	 120 180



 КОМПРЕССОР L'UNITE HERMETIQUE (TECUMSEH)

 ПЛОЩАДЬ ИСПАРИТЕЛЬНОЙ БАТАРЕИ 38.05 М2

 ПЛОЩАДЬ КОНДЕНСАТОРНОЙ БАТАРЕИ 32.48 М2

 ОСЕВЫЕ ВЕНТИЛЯТОРЫ ДИАМЕТР 350 ММ

 ОСНОВАНИЕ ИЗ 2 ММ СТАЛИ

 ВОЗДУХООХЛАДИТЕЛЬ РАЗДЕЛЕН НА 2 ЗОНЫ

 ККБ РАЗДЕЛЕН НА 2 ОТСЕКА





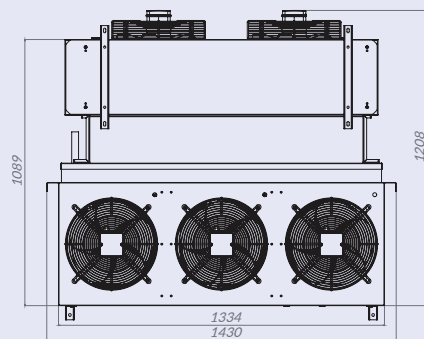



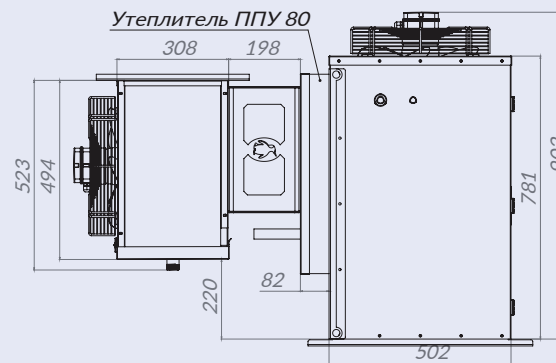
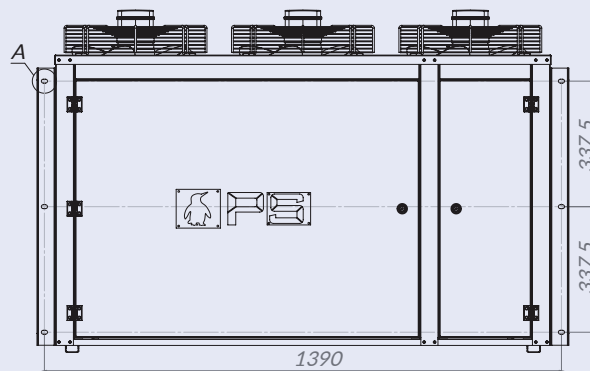
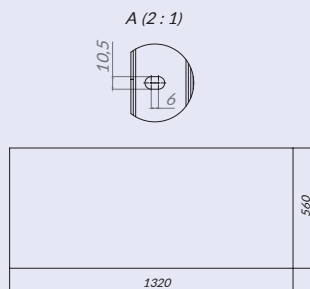





 УДОБНЫЕ ДВЕРИ НА ПЕТЛЯХ И ЗАМКАМИ

 ОТКИДНОЙ ПОДДОН НА ВОЗДУХООХЛАДИТЕЛЕ



Отверстие в камере (стене),
для установки моноблока



4 СЕРИЯ MGM (СРЕДТЕМПЕРАТУРНЫЕ)					4 СЕРИЯ BGM (НИЗКОТЕМПЕРАТУРНЫЕ)		
Моноблоки. Модель	MGM 445 F	MGM 450 F	MGM 455 F	MGM 460 F	BGM 435 F	BGM 445 F	BGM 450 F
Габарит корпуса	4	4	4	4	4	4	4
Габариты без упаковки Д*Ш*В, мм	1430*1208*902	1430*1208*902	1430*1208*902	1430*1208*902	1430*1208*902	1430*1208*902	1430*1208*902
Габариты в упаковке (Д*Ш*В), мм	1450*1228*922	1450*1228*922	1450*1228*922	1450*1228*922	1450*1228*922	1450*1228*922	1450*1228*922
Напряжение, V/Ph/Hz	380/3~/50	380/3~/50	380/3~/50	380/3~/50	380/3~/50	380/3~/50	380/3~/50
Номинальное э/потребление, Вт	3,57	3,63	4,03	4,53	3,23	3,88	4,33
Мах. рабочий ток, А	9,66	8,63	9,14	9,57	10,7	11,9	12,7
Фреон R404A, кг	4	4	4	4	3,6	4	4
КОМПРЕССОР							
Производитель	L'UNITE HERMETIQUE (Франция)						
Модель	TFH 4540 Z	TAG 4546 Z	TAG 4553 Z	TAG 4561 Z	TAG 2516 Z	TAG 2522 Z	TAG 2525 Z
Производитель (АНАЛОГ)	-	DANFOSS	-	-	-	-	-
Модель (АНАЛОГ)	-	MTZ 40	-	-	-	-	-
Тип	герметичный	герметичный	герметичный	герметичный	герметичный	герметичный	герметичный
КОМПРЕССОРНО-КОНДЕНСАТОРНЫЙ БЛОК							
Шаг ребер, мм	2,8	2,8	2,8	2,8	2,8	2,8	2,8
Поверхность, м2	32,48	32,48	32,48	32,48	32,48	32,48	32,48
Количество вентиляторов	3	3	3	3	3	3	3
Мах. мощность вент, Вт	405	405	405	450	405	405	405
Диаметр вентилятора, мм	350	350	350	350/7лопастей	350	350	350
Производительность вент., м3/ч	5850	5850	5850	6500	5850	5850	5850
ВОЗДУХООХЛАДИТЕЛЬ							
Тип оттайки	ТЭН	ТЭН	ТЭН	ТЭН	ТЭН	ТЭН	ТЭН
Мощность оттайки, кВт	2,88	2,88	2,88	2,88	4,32	4,32	4,32
Шаг ребер, мм	4	4	4	4	4	4	4
Поверхность, м2	38,05	38,05	38,05	38,05	38,05	38,05	38,05
Количество вентиляторов	2	2	2	2	2	2	2
Мах. мощность вент, Вт	270	270	270	300	270	270	270
Диаметр вентилятора, мм	350	350	350	350/7лопастей	350	350	350
Производительность вент., м3/ч	3900	3900	3900	4300	3900	3900	3900
Длина струи, м	10	10	10	12	10	10	10
ТРУБОПРОВОДЫ							
Нагнетание	1/2***	1/2***	1/2***	1/2***	1/2***	1/2***	1/2***
Всасывание	7/8***	7/8***	7/8***	7/8***	7/8***	7/8***	1 1/8***
Жидкость	7/8***	7/8***	7/8***	7/8***	3/8***	1/2***	1/2***
** - в комплект поставки не входит							
ЭЛЕКТРОКАБЕЛЬ							
Внешний силовой	ПВС 5*2,5	ПВС 5*2,5	ПВС 5*2,5	ПВС 5*2,5	ПВС 5*2,5	ПВС 5*2,5	ПВС 5*2,5
Внутренний диаметр дренажной трубки, мм	34	34	34	34	34	34	34
 ЛОГИСТИЧЕСКАЯ ИНФОРМАЦИЯ, МАССА КГ <div style="display: flex; justify-content: space-around; align-items: center;"> <div style="text-align: center;">   </div> <div style="text-align: center;">   </div> <div style="text-align: center;">   </div> <div style="text-align: center;">   </div> <div style="text-align: center;">   </div> <div style="text-align: center;">   </div> <div style="text-align: center;">   </div> </div>							



СПЛИТ-СИСТЕМЫ

Сплит-системы представляют с собой холодильную установку, состоящую из отдельно компрессорно-конденсаторного блока вне камеры и воздухоохладителя, устанавливаемого во внутреннем объеме камеры, которые соединяются между собой медными трубами, что позволяет удлинить трассу до 15 метров без потери мощности агрегата.

Сплит-системы производства «ПОЛЮС-САР» предназначены для поддержания необходимой температуры в холодильной камере и способны поддерживать как низкую (от -25 С до -10 С), так и среднюю (от - 5 до +10 С) температуры.



УСТАНОВКА НАРУЖНОГО БЛОКА НА УЛИЦЕ



УДОБНЫЙ КОНСТРУКТИВ ДЛЯ СЕРВИСНОГО ОБСЛУЖИВАНИЯ



УДАЛЕННОСТЬ НАРУЖНОГО БЛОКА ОТ ОБЪЕКТА ДО 15 МЕТРОВ БЕЗ ПОТЕРИ МОЩНОСТИ



НЕТ ШУМА И ТЕПЛОВЫХ ПРИТОКОВ НА ОБЪЕКТЕ

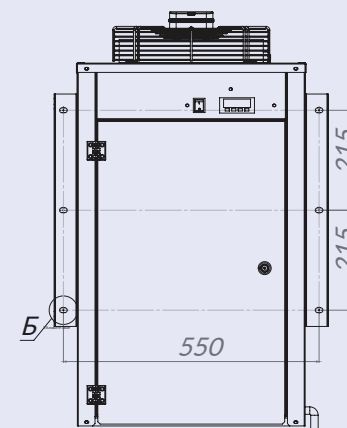
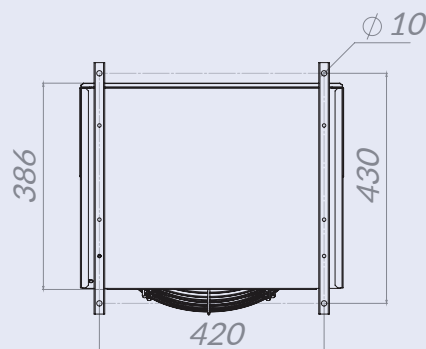
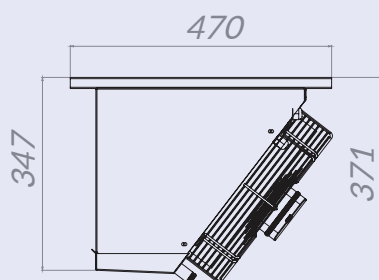
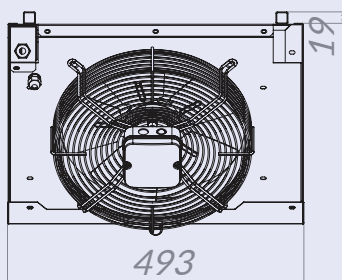

КОМПРЕССОР L'UNITE HERMETIQUE (TECUMSEH)



ПЛОЩАДЬ ИСПАРИТЕЛЬНОЙ БАТАРЕИ 5,2 М2



ПЛОЩАДЬ КОНДЕНСАТОРНОЙ БАТАРЕИ 6,75 М2







































ОСЕВЫЕ ВЕНТИЛЯТОРЫ ДИАМЕТР 250 ММ



ЭЛЕКТРИКА SCHNEIDER ELECTRIC



ТОЛЩИНА ПОРОШКОВОЙ КРАСКИ 1 МКМ

1 СЕРИЯ MGS (СРЕДТЕМПЕРАТУРНЫЕ)					1 СЕРИЯ BGS (НИЗКОТЕМПЕРАТУРНЫЕ)													
Сплит-системы. Модель	MGS 103	MGS 105	MGS 107	MGS 110	BGS 112	BGS117												
Габарит корпуса	1	1	1	1	1	1												
Габариты без упаковки Д*Ш*В, мм	370*590*905	370*590*905	370*590*905	370*590*905	370*590*905	370*590*905												
Наружный блок	470*495*370	470*495*370	470*495*370	470*495*370	470*495*370	470*495*370												
Внутренний блок																		
Габариты в упаковке (Д*Ш*В), мм	1000*700*1100	1000*700*1100	1000*700*1100	1000*700*1100	1000*700*1100	1000*700*1100												
Наружный блок																		
Внутренний блок																		
Напряжение, V/Ph/Hz	220/1~/50	220/1~/50	220/1~/50	220/1~/50	220/1~/50	220/1~/50												
Номинальное э/потребление, Вт	0,56	0,63	0,89	0,944	0,92	1,24												
Мах. рабочий ток, А	2,87	3,95	4,39	4,41	9,6	13,1												
Фреон R404A, кг	0,8	0,9	0,9	0,9	1	1												
КОМПРЕССОР																		
Производитель	L'UNITE HERMETIQUE (Франция)																	
Модель	AE 4450 Z	AE 4460 Z	CAJ9480Z	CAJ 9510 Z	CAJ 2446 Z	CAJ 2464 Z												
Производитель (АНАЛОГ)	DANFOSS	DANFOSS	DANFOSS		Cubigel	Cubigel												
Модель (АНАЛОГ)	NF 7MLX	SC10MLX	SC15CL	SC18CL	MS30FB	MS34FB												
Тип	герметичный	герметичный	герметичный	герметичный	герметичный	герметичный												
КОМПРЕССОРНО-КОНДЕНСАТОРНЫЙ БЛОК																		
Шаг ребер, мм	2,8	2,8	2,8	2,8	2,8	2,8												
Поверхность, м2	6,75	6,75	6,75	6,75	6,75	6,75												
Количество вентиляторов	1	1	1	1	1	1												
Мах. мощность вент, Вт	50	50	50	50	50	50												
Диаметр вентилятора, мм	250	250	250	250	250	250												
Производительность вент., м3/ч	650	650	650	650	650	650												
ВОЗДУХООХЛАДИТЕЛЬ																		
Тип оттайки	ТЭН	ТЭН	ТЭН	ТЭН	ТЭН	ТЭН												
Мощность оттайки, кВт	0,36	0,36	0,36	0,36	0,72	0,72												
Шаг ребер, мм	4,2	4,2	4,2	4,2	4,2	4,2												
Поверхность, м2	5,2	5,2	5,2	5,2	5,2	5,2												
Количество вентиляторов	1	1	1	1	1	1												
Мах. мощность вент, Вт	50	50	50	50	50	50												
Диаметр вентилятора, мм	250	250	250	250	250	250												
Производительность вент., м3/ч	650	650	650	650	650	650												
Длина струи, м	4	4	4	4	4	4												
ТРУБОПРОВОДЫ																		
Нагнетание	1/4"	1/4"	3/8"	3/8"	1/4"	3/8"												
Всасывание	1/2"	1/2"	1/2"	1/2"	1/2"	5/8"												
Жидкость	1/4"	1/4"	1/4"	3/8"	1/4"	1/4"												
ЭЛЕКТРОКАБЕЛЬ																		
Внешний силовой	ПВС 3*1,5	ПВС 3*1,5	ПВС 3*1,5	ПВС 3*1,5	ПВС 3*1,5	ПВС 3*1,5												
Внутренний диаметр дренажной трубки, мм	22	22	22	22	22	22												
 ЛОГИСТИЧЕСКАЯ ИНФОРМАЦИЯ, МАССА КГ <table style="margin-left: 20px;"> <tr> <td></td> <td></td> <td></td> <td></td> <td></td> <td></td> <td></td> <td></td> <td></td> <td></td> <td></td> <td></td> </tr> </table>																		
																		



КОМПРЕССОР L'UNITE HERMETIQUE (TECUMSEH)



ПЛОЩАДЬ ИСПАРИТЕЛЬНОЙ БАТАРЕИ 12.6 М2



ПЛОЩАДЬ КОНДЕНСАТОРНОЙ БАТАРЕИ 13.23 М2



ОСЕВЫЕ ВЕНТИЛЯТОРЫ ДИАМЕТР 300 ММ



ОСНОВАНИЕ ИЗ 2 ММ СТАЛИ







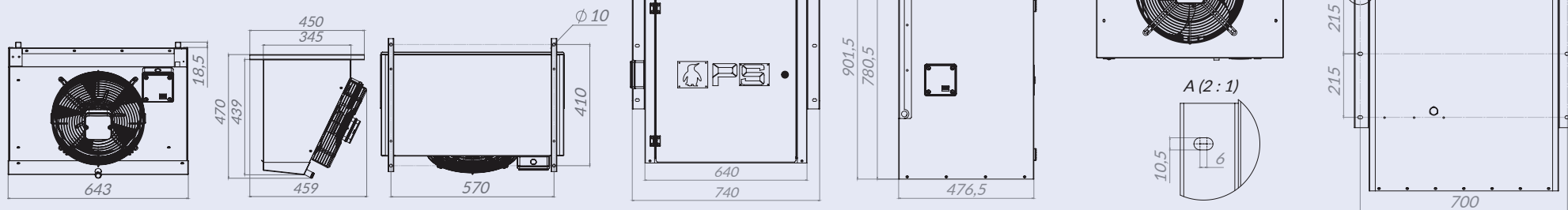

ТОЛЩИНА ПОРОШКОВОЙ КРАСКИ 1 МКМ



УДОБНАЯ ДВЕРЬ НА ПЕТЛЯХ И ЗАМКОМ



2 СЕРИЯ MGS (СРЕДТЕМПЕРАТУРНЫЕ)				2 СЕРИЯ BGS (НИЗКОТЕМПЕРАТУРНЫЕ)	
Сплит-системы. Модель	MGS 211	MGS 212	MGS 213	BGS 218	BGS 220
Габарит корпуса	2	2	2	2	2
Габариты без упаковки Д*Ш*В, мм	476*740*901	476*740*901	476*740*901	476*740*901	476*740*901
Наружный блок	459*643*470	459*643*470	459*643*470	459*643*470	459*643*470
Внутренний блок					
Габариты в упаковке (Д*Ш*В), мм	1150*850*1100	1150*850*1100	1150*850*1100	1150*850*1100	1150*850*1100
Наружный блок					
Внутренний блок					
Напряжение, V/Ph/Hz	220/1~/50	380/3~/50	380/3~/50	220/1~/50	380/3~/50
Номинальное э/потребление, Вт	1,02	1,41	1,75	1,32	1,77
Мах. рабочий ток, А	4,8	3,53	4,5	13,8	4
Фреон R404A, кг	1,9	1,9	1,9	2	1
КОМПРЕССОР					
Производитель	L'UNITE HERMETIQUE (Франция)				
Модель	CAJ 9510 Z	TAJ 4517 Z	TAJ 4519 Z	CAJ 2464 Z	TFH 2480 Z
Производитель (АНАЛОГ)	-	-	-	Cubigel	Embraco
Модель (АНАЛОГ)	SC18CL	-	-	MS34FB	NJ 2212 GK
Тип	герметичный	герметичный	герметичный	герметичный	герметичный
КОМПРЕССОРНО-КОНДЕНСАТОРНЫЙ БЛОК					
Шаг ребер, мм	2,8	2,8	2,8	2,8	2,8
Поверхность, м2	13,23	13,23	13,23	13,23	13,23
Количество вентиляторов	1	1	1	1	1
Мах. мощность вент, Вт	90	135	135	90	90
Диаметр вентилятора, мм	300	350	350	300	300
Производительность вент., м3/ч	1050	1950	1950	1050	1050
ВОЗДУХООХЛАДИТЕЛЬ					
Тип оттайки	ТЭН	ТЭН	ТЭН	ТЭН	ТЭН
Мощность оттайки, кВт	0,54	0,54	0,54	1,08	1,08
Шаг ребер, мм	4,2	4,2	4,2	4,2	4,2
Поверхность, м2	12,6	12,6	12,6	12,6	12,6
Количество вентиляторов	1	1	1	1	1
Мах. мощность вент, Вт	90	90	90	90	90
Диаметр вентилятора, мм	300	300	300	300	300
Производительность вент., м3/ч	1050	1050	1050	1050	1050
Длина струи, м	5	5	5	5	5
ТРУБОПРОВОДЫ					
Нагнетание	3/8"	3/8"	3/8"	3/8"	3/8"
Всасывание	1/2"	5/8"	5/8"	5/8"	5/8"
Жидкость	3/8"	3/8"	3/8"	1/4"	3/8"
ЭЛЕКТРОКАБЕЛЬ					
Внешний силовой	ПВС 3*1,5	ПВС 5*2,5	ПВС 5*2,5	ПВС 3*2,5	ПВС 5*2,5
Внутренний диаметр дренажной трубки, мм	22	22	22	22	22
 ЛОГИСТИЧЕСКАЯ ИНФОРМАЦИЯ, МАССА КГ					
					
					

СЕРИЯ



КОМПРЕССОР L'UNITE HERMETIQUE (TECUMSEH)



ПЛОЩАДЬ ИСПАРИТЕЛЬНОЙ БАТАРЕИ 19,85 М2



ПЛОЩАДЬ КОНДЕНСАТОРНОЙ БАТАРЕИ 16,07 М2



ОСЕВЫЕ ВЕНТИЛЯТОРЫ ДИАМЕТР 350 ММ



ОСНОВАНИЕ ИЗ 2 ММ СТАЛИ



ВОЗДУХООХЛАДИТЕЛЬ РАЗДЕЛЕН НА 2 ЗОНЫ



ККБ РАЗДЕЛЕН НА 2 ОТСЕКА



УДОБНЫЕ ДВЕРИ НА ПЕТЛЯХ И ЗАМКАМИ

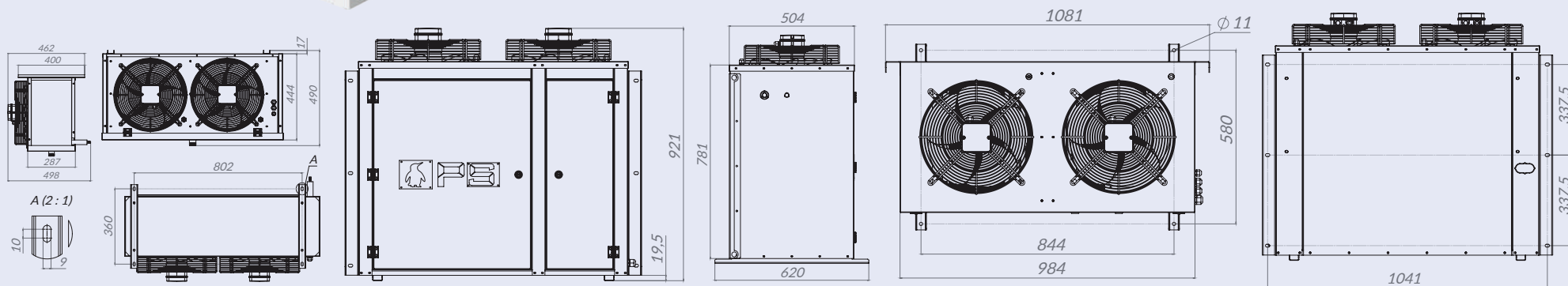

3 СЕРИЯ MGS (СРЕДТЕМПЕРАТУРНЫЕ)				3 СЕРИЯ BGS (НИЗКОТЕМПЕРАТУРНЫЕ)	
Сплит-системы. Модель	MGS 315	MGS 320	MGS 330	BGS 320	BGS 330
Габарит корпуса	3	3	3	3	3
Габариты без упаковки Д*Ш*В, мм					
Наружный блок	620*1081*921	620*1081*921	620*1081*921	620*1081*921	620*1081*921
Внутренний блок	498*900*490	498*900*490	498*900*490	498*900*490	498*900*490
Габариты в упаковке (Д*Ш*В), мм					
Наружный блок	700*1150*1100	700*1150*1100	700*1150*1100	700*1150*1100	700*1150*1100
Внутренний блок	650*1100*750	650*1100*750	650*1100*750	650*1100*750	650*1100*750
Напряжение, V/Ph/Hz	380/3~/50	380/3~/50	380/3~/50	380/3~/50	380/3~/50
Номинальное э/потребление, Вт	1,97	2,19	2,69	2,04	2,52
Мах. рабочий ток, А	5,43	5,67	6,55	5,8	8
Фреон R404A, кг	2,9	2,9	2,9	3,6	3,6
КОМПРЕССОР					
Производитель	L'UNITE HERMETIQUE (Франция)				
Модель	TAJ 4519 Z	TFH 4524 Z	TFH 4531 Z	TFH 2480 Z	TFH 2511 Z
Производитель (АНАЛОГ)	-	-	-	-	-
Модель (АНАЛОГ)	-	-	-	-	-
Тип	герметичный	герметичный	герметичный	герметичный	герметичный
КОМПРЕССОРНО-КОНДЕНСАТОРНЫЙ БЛОК					
Шаг ребер, мм	2,8	2,8	2,8	2,8	2,8
Поверхность, м2	16,07	16,07	16,07	16,07	16,07
Количество вентиляторов	2	2	2	2	2
Мах. мощность вент, Вт	270	270	270	270	270
Диаметр вентилятора, мм	350	350	350	350	350
Производительность вент., м3/ч	3900	3900	3900	3900	3900
ВОЗДУХООХЛАДИТЕЛЬ					
Тип оттайки	ТЭН	ТЭН	ТЭН	ТЭН	ТЭН
Мощность оттайки, кВт	1,84	1,84	1,84	2,76	2,76
Шаг ребер, мм	4	4	4	4	4
Поверхность, м2	19,85	19,85	19,85	19,85	19,85
Количество вентиляторов	2	2	2	2	2
Мах. мощность вент, Вт	180	180	270	180	270
Диаметр вентилятора, мм	300	300	350	300	350
Производительность вент., м3/ч	2100	2100	2100	2100	2100
Длина струи, м	7	7	7	7	7
ТРУБОПРОВОДЫ					
Нагнетание	3/8***	1/2***	1/2***	3/8"	3/8"
Всасывание	5/8***	3/4***	3/4***	5/8***	3/4***
Жидкость	3/8***	3/8***	3/8***	3/8***	3/8***
** - в комплект поставки не входит					
ЭЛЕКТРОКАБЕЛЬ					
Внешний силовой	ПВС 3*1,5	ПВС 5*2,5	ПВС 5*2,5	ПВС 5*2,5	ПВС 5*2,5
Внутренний диаметр дренажной трубки, мм	34	34	34	34	34



ЛОГИСТИЧЕСКАЯ
ИНФОРМАЦИЯ, МАССА КГ





КОМПРЕССОР L'UNITE HERMETIQUE (TECUMSEH)



ПЛОЩАДЬ ИСПАРИТЕЛЬНОЙ БАТАРЕИ 38.05 M2



ПЛОЩАДЬ КОНДЕНСАТОРНОЙ БАТАРЕИ 32.48 M2



ОСЕВЫЕ ВЕНТИЛЯТОРЫ ДИАМЕТР 350 MM



ОСНОВАНИЕ ИЗ 2 MM СТАЛИ



ВОЗДУХООХЛАДИТЕЛЬ РАЗДЕЛЕН НА 2 ЗОНЫ



ККБ РАЗДЕЛЕН НА 2 ОТСЕКА









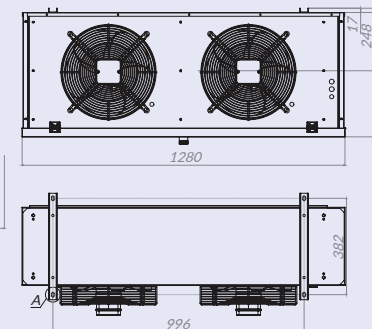
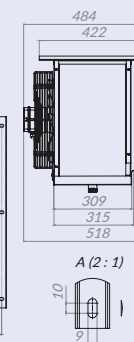
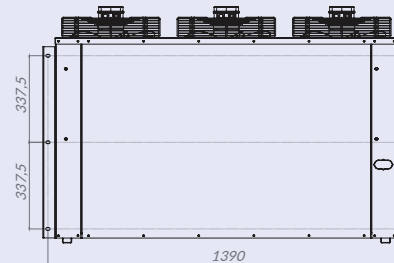
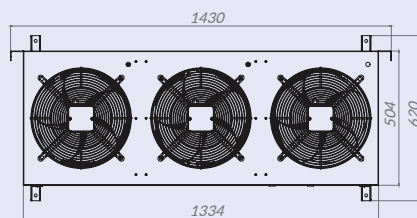
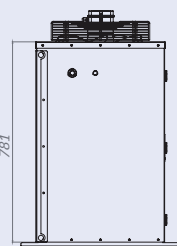
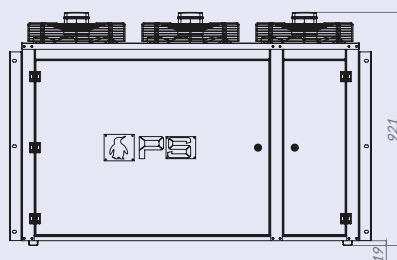

УДОБНЫЕ ДВЕРИ НА ПЕТЛЯХ И ЗАМКАМИ



ОТКИДНОЙ ПОДДОН НА ВОЗДУХООХЛАДИТЕЛЕ



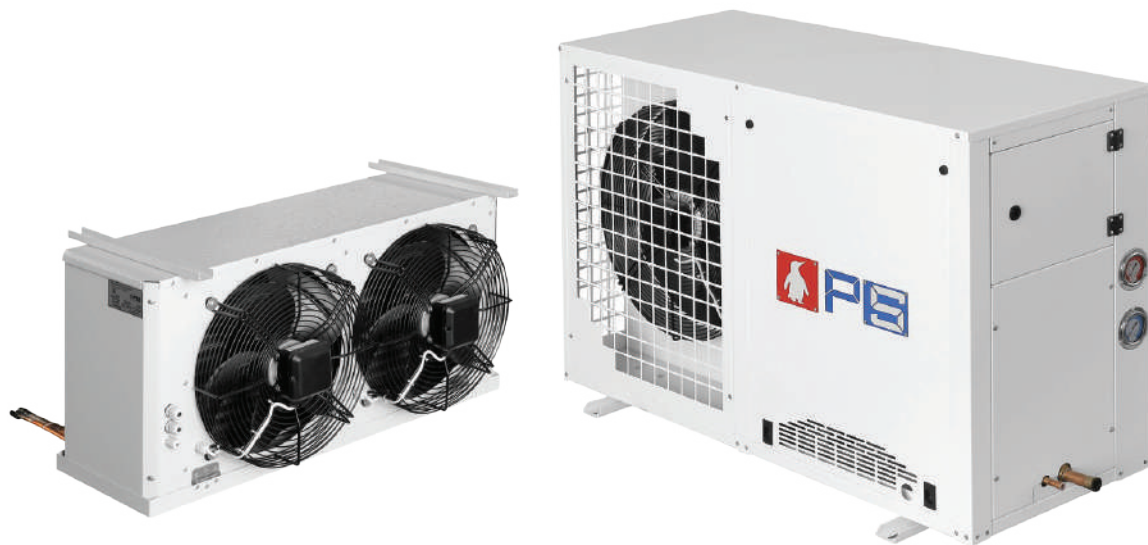

4 СЕРИЯ MGS (СРЕДТЕМПЕРАТУРНЫЕ)					4 СЕРИЯ BGS (НИЗКОТЕМПЕРАТУРНЫЕ)			
Сплит-системы. Модель	MGS 445	MGS 450	MGS 455	MGS 460	BGS 435	BGS 445	BGS 450	
Габарит корпуса	4	4	4	4	4	4	4	
Габариты без упаковки Д*Ш*В, мм								
Наружный блок	620*1480*921	620*1480*921	620*1480*921	620*1480*921	620*1480*921	620*1480*921	620*1480*921	
Внутренний блок	518*1280*510	518*1280*510	518*1280*510	518*1280*510	518*1280*510	518*1280*510	518*1280*510	
Габариты в упаковке (Д*Ш*В), мм								
Наружный блок	720*1500*1100	720*1500*1100	720*1500*1100	720*1500*1100	720*1500*1100	720*1500*1100	720*1500*1100	
Внутренний блок	770*1350*600	770*1350*600	770*1350*600	770*1350*600	770*1350*600	770*1350*600	770*1350*600	
Напряжение, V/Ph/Hz	380/3~/50	380/3~/50	380/3~/50	380/3~/50	380/3~/50	380/3~/50	380/3~/50	
Номинальное э/потребление, Вт	3,57	3,63	4,03	4,53	3,23	3,88	4,33	
Max. рабочий ток, А	9,66	8,63	9,14	9,57	10,7	11,9	12,7	
Фреон R404A, кг	4	4	4	4	3,6	4	4	
КОМПРЕССОР								
Производитель	L'UNITE HERMETIQUE (Франция)							
Модель	TFH 4540 Z	TAG 4546 Z	TAG 4553 Z	TAG 4561 Z	TAG 2516 Z	TAG 2522 Z	TAG 2525 Z	
Производитель (АНАЛОГ)	-	DANFOSS	-	-	-	-	-	
Модель (АНАЛОГ)	-	MTZ 40	-	-	-	-	-	
Тип	герметичный	герметичный	герметичный	герметичный	герметичный	герметичный	герметичный	
КОМПРЕССОРНО-КОНДЕНСАТОРНЫЙ БЛОК								
Шаг ребер, мм	2,8	2,8	2,8	2,8	2,8	2,8	2,8	
Поверхность, м2	32,48	32,48	32,48	32,48	32,48	32,48	32,48	
Количество вентиляторов	3	3	3	3	3	3	3	
Max. мощность вент, Вт	405	405	405	450	405	405	405	
Диаметр вентилятора, мм	350	350	350	350/7лопастей	350	350	350	
Производительность вент., м3/ч	5850	5850	5850	6500	5850	5850	5850	
ВОЗДУХООХЛАДИТЕЛЬ								
Тип оттайки	ТЭН	ТЭН	ТЭН	ТЭН	ТЭН	ТЭН	ТЭН	
Мощность оттайки, кВт	2,88	2,88	2,88	2,88	4,32	4,32	4,32	
Шаг ребер, мм	4	4	4	4	4	4	4	
Поверхность, м2	38,05	38,05	38,05	38,05	38,05	38,05	38,05	
Количество вентиляторов	2	2	2	2	2	2	2	
Max. мощность вент, Вт	270	270	270	300	270	270	270	
Диаметр вентилятора, мм	350	350	350	350/7лопастей	350	350	350	
Производительность вент., м3/ч	3900	3900	3900	4300	3900	3900	3900	
Длина струи, м	10	10	10	12	10	10	10	
ТРУБОПРОВОДЫ								
Нагнетание	1/2***	1/2***	1/2***	1/2***	1/2***	1/2***	1/2***	
Всасывание	7/8***	7/8***	7/8***	7/8***	7/8***	7/8***	1 1/8***	
Жидкость	7/8***	7/8***	7/8***	7/8***	3/8***	1/2***	1/2***	
** - в комплект поставки не входит								
ЭЛЕКТРОКАБЕЛЬ								
Внешний силовой	ПВС 5*2,5	ПВС 5*2,5	ПВС 5*2,5	ПВС 5*2,5	ПВС 5*2,5	ПВС 5*2,5	ПВС 5*2,5	
Внутренний диаметр дренажной трубки, мм	34	34	34	34	34	34	34	
 ЛОГИСТИЧЕСКАЯ ИНФОРМАЦИЯ, МАССА КГ       								



F ФРОНТАЛЬНОЕ ИСПОЛНЕНИЕ

 ГОРИЗОНТАЛЬНЫЙ ОТВОД ВОЗДУШНЫХ ПОТОКОВ ОТ КОНДЕНСАТОРА

 ШУМОИЗОЛЯЦИЯ КОРПУСА И КОМПРЕССОРА (ДОПОЛНИТЕЛЬНАЯ ОПЦИЯ)

 ДОПОЛНИТЕЛЬНЫЕ РЕБРА ЖЕСТКОСТИ КОРПУСА (ОТСУТСТВИЕ ВИБРАЦИИ)

 КОРПУС ИЗ 1 ММ СТАЛИ, ОСНОВАНИЕ 2 ММ

 ДИАМЕТР ВЕНТИЛЯТОРА 500 ММ

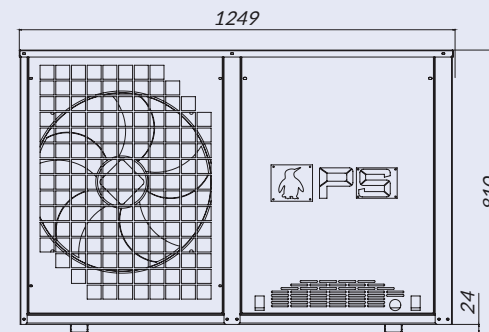
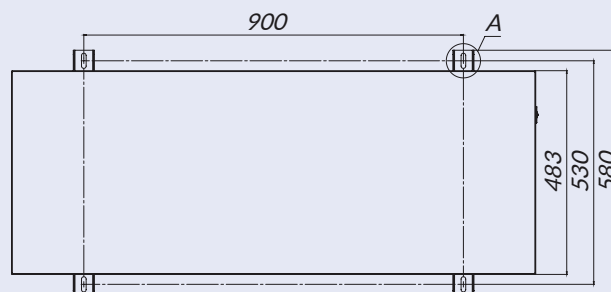
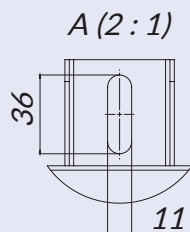
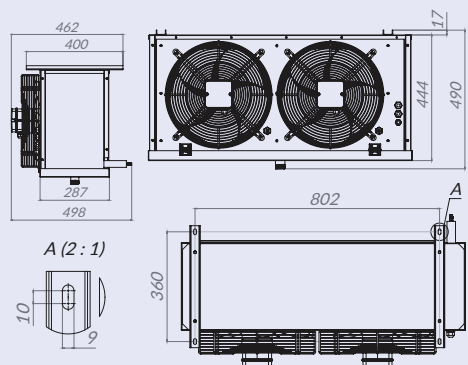

	3 СЕРИЯ F-MGS (СРЕДНТЕМПЕРАТУРНЫЕ)			3 СЕРИЯ F-BGS (НИЗКОТЕМПЕРАТУРНЫЕ)	
--	------------------------------------	--	--	------------------------------------	--

Сплит-системы. Модель	F-MGS 315	F-MGS 320	F-MGS 330	F-BGS 320	F-BGS 330
Габарит корпуса	4	4	4	4	4
Габариты без упаковки Д*Ш*В, мм	1246*580*810	1246*580*810	1246*580*810	1246*580*810	1246*580*810
Наружный блок	498*900*490	498*900*490	498*900*490	498*900*490	498*900*490
Внутренний блок					
Габариты в упаковке (Д*Ш*В), мм	1450*700*1050	1450*700*1050	1450*700*1050	1450*700*1050	1450*700*1050
Наружный блок	650*1100*750	650*1100*750	650*1100*750	650*1100*750	650*1100*750
Внутренний блок					
Напряжение, V/Ph/Hz	380/3~/50	380/3~/50	380/3~/50	380/3~/50	380/3~/50
Номинальное э/потребление, Вт	1,97	2,19	2,69	1,9	2,6
Мах. ток, А	5,43	5,67	6,55	5,8	8
Мин. заправка фреоном R404 А, кг *	4	4	4	4	4

* - количество фреона с учетом трассы длиной 3 м, максимальная длина трассы 10 м

КОМПРЕССОР

Производитель	L'UNITE HERMETIQUE (Франция)				
Модель	TAJ 4519 Z	TFH 4524 Z	TFH 4531 Z	TFH 2480 Z	TFH 2511 Z
Производитель (АНАЛОГ)	-	-	-	-	-
Тип	герметичный	герметичный	герметичный	герметичный	герметичный

КОМПРЕССОРНО-КОНДЕНСАТОРНЫЙ БЛОК

Шаг ребер, мм	2	2	2	2	2
Поверхность, м2	26,44	26,44	26,44	26,44	26,44
Количество вентиляторов	1	1	1	1	1
Номинальное э/потребление, Вт	433	433	433	433	433
Диаметр вентилятора, мм	500	500	500	500	500
Производительность вент., м3/ч	6000	6000	6000	6000	6000

ИСПАРИТЕЛЬ

Шаг ребер, мм	4	4	4	4,2	4,2
Поверхность, м2	19,85	19,85	19,85	17,35	17,35
Количество вентиляторов	2	2	2	2	2
Диаметр вентилятора, мм	300	300	350	300	300
Производительность вентилятора, м3/ч	2100	2100	2100	2100	2100
Мощность оттайки Вт	1,84	1,84	1,84	3	3

ТРУБОПРОВОДЫ

Нагнетание	3/8**	1/2**	1/2**	3/8**	3/8**
Всасывание	5/8**	3/4**	3/4**	5/8**	3/4**
Жидкость	3/8**	3/8**	3/8**	3/8**	3/8**

** - в комплект поставки не входит

ЭЛЕКТРОКАБЕЛЬ

Внешний силовой	ПВС 5*2,5	ПВС 5*2,5	ПВС 5*2,5	ПВС 5*2,5	ПВС 5*2,5
-----------------	-----------	-----------	-----------	-----------	-----------



ЛОГИСТИЧЕСКАЯ
ИНФОРМАЦИЯ, МАССА КГ



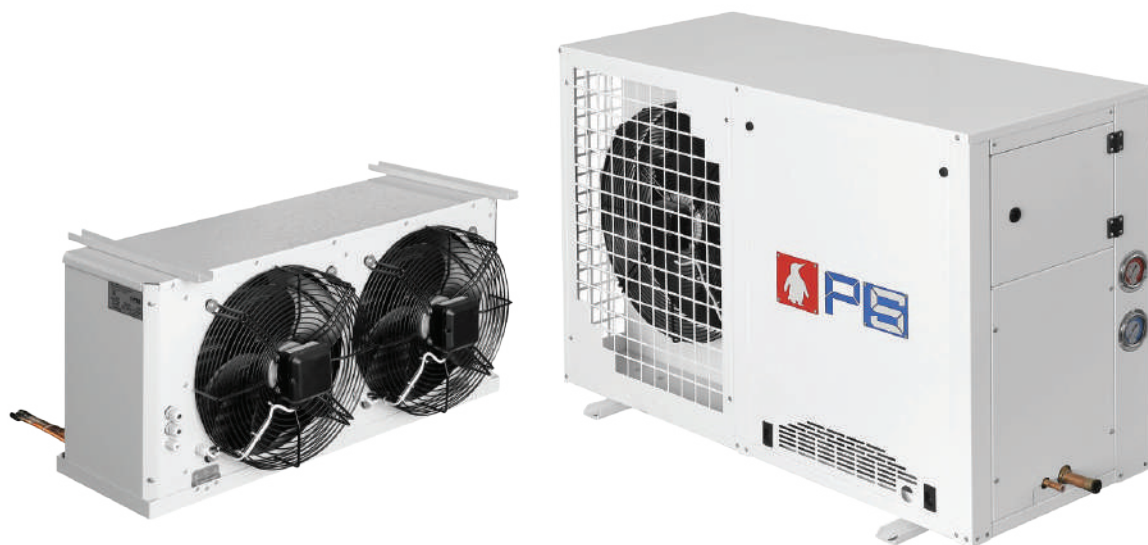

F ФРОНТАЛЬНОЕ ИСПОЛНЕНИЕ

ГОРИЗОНТАЛЬНЫЙ ОТВОД ВОЗДУШНЫХ ПОТОКОВ ОТ КОНДЕНСАТОРА









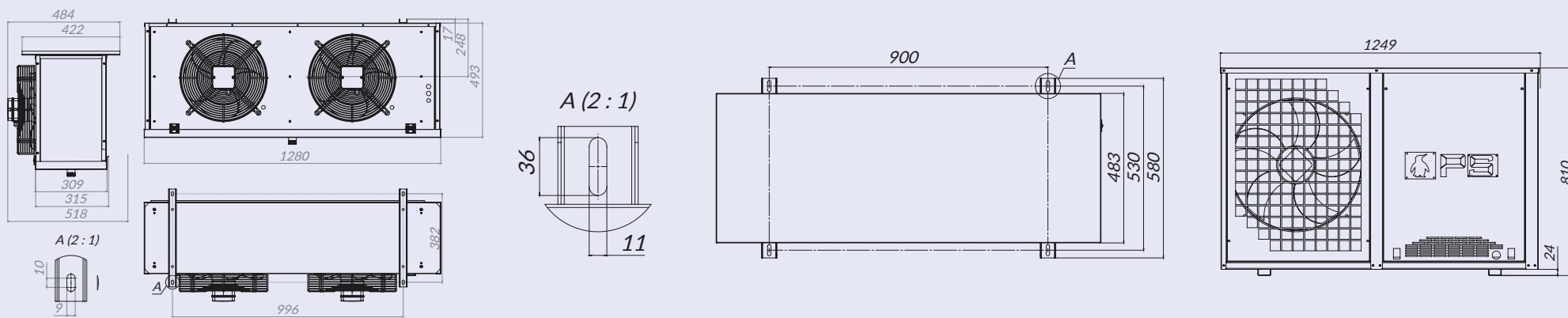





ШУМОИЗОЛЯЦИЯ КОРПУСА И КОМПРЕССОРА (ДОПОЛНИТЕЛЬНАЯ ОПЦИЯ)

ДОПОЛНИТЕЛЬНЫЕ РЕБРА ЖЕСТКОСТИ КОРПУСА (ОТСУТСТВИЕ ВИБРАЦИИ)

КОРПУС ИЗ 1 ММ СТАЛИ, ОСНОВАНИЕ 2 ММ

ДИАМЕТР ВЕНТИЛЯТОРА 500 ММ



4 СЕРИЯ F-MGS (СРЕДНТЕМПЕРАТУРНЫЕ)					4 СЕРИЯ F-BGS (НИЗКОТЕМПЕРАТУРНЫЕ)		
Сплит-системы. Модель	F-MGS 445	F-MGS 450	F-MGS 455	F-MGS 460	F-BGS 435	F-BGS 445	F-BGS 450
Габарит корпуса	4	4	4	4	4	4	4
Габариты без упаковки Д*Ш*В, мм	1249*580*810	1249*580*810	1249*580*810	1249*580*810	1249*580*810	1249*580*810	1249*580*810
Наружный блок	498*900*490	498*900*490	498*900*490	518*1280*510	518*1280*510	518*1280*510	518*1280*510
Внутренний блок							
Габариты в упаковке (Д*Ш*В), мм	1450*700*1050	1450*700*1050	1450*700*1050	1450*700*1050	1450*700*1050	1450*700*1050	1450*700*1050
Наружный блок	650*1100*750	650*1100*750	650*1100*750	770*1350*600	770*1350*601	770*1350*602	770*1350*603
Внутренний блок							
Напряжение, В/Ph/Hz	380/3~/50	380/3~/50	380/3~/50	380/3~/50	380/3~/50	380/3~/50	380/3~/50
Номинальное э/потребление, Вт	3,57	3,63	4,03	4,53	3,6	4,2	4,6
Мах. рабочий ток, А	9,66	8,63	9,14	9,57	10,7	11,9	12,7
Мин. заправка фреоном R404 А, кг *	4	4	4	4	4	4	4
* - количество фреона с учетом трассы длиной 3 м, максимальная длина трассы 10 м							
КОМПРЕССОР							
Производитель	L'UNITE HERMETIQUE (Франция)						
Модель	TFH 4540 Z	TAG 4546 Z	TAG 4553 Z	TAG 4561 Z	TAG 2516 Z	TAG 2522 Z	TAG 2525 Z
Тип	герметичный	герметичный	герметичный	герметичный	герметичный	герметичный	герметичный
КОМПРЕССОРНО-КОНДЕНСАТОРНЫЙ БЛОК							
Шаг ребер, мм	2	2	2	2	2	2	2
Поверхность, м2	26,44	26,44	26,44	26,44	26,44	26,44	26,44
Количество вентиляторов	1	1	1	1	1	1	1
Номинальное э/потребление, Вт	433	433	433	433	433	433	433
Диаметр вентилятора, мм	500	500	500	500	500	500	500
Производительность вентилятора, м3/ч	6000	6000	6000	6000	6000	6000	6000
ВОЗДУХООХЛАДИТЕЛЬ							
Шаг ребер, мм	4	4	4	4	4,2	4,2	4,2
Поверхность, м2	38,05	38,05	38,05	38,05	31,37	31,37	31,37
Количество вентиляторов	2	2	2	2	2	2	2
Диаметр вентилятора, мм	350	350	350	350/7лопастей	350	350	350
Производительность вентилятора, м3/ч	3900	3900	3900	4300	3900	3900	3900
Мощность оттайки Вт	2,88	2,88	2,88	2,88	4,5	4,5	4,5
ТРУБОПРОВОДЫ							
Нагнетание	1/2**	1/2**	1/2**	1/2**	3/8**	1/2**	1/2**
Всасывание	7/8**	7/8**	7/8**	7/8**	7/8**	7/8**	7/8**
Жидкость	1/2**	1/2**	1/2**	1/2**	1/2**	1/2**	1/2**
** - в комплект поставки не входит							
ЭЛЕКТРОКАБЕЛЬ							
Внешний силовой	ПВС 5*2,5	ПВС 5*2,5	ПВС 5*2,5	ПВС 5*2,5	ПВС 5*2,5	ПВС 5*2,5	ПВС 5*2,5
 ЛОГИСТИЧЕСКАЯ ИНФОРМАЦИЯ, МАССА КГ	 125  175	 125  173	 123  173	 123  173	 123  173	 123  173	 123  173



ШУМОИЗОЛЯЦИЯ КОРПУСА И КОМПРЕССОРА
(ДОПОЛНИТЕЛЬНАЯ ОПЦИЯ)



ДОПОЛНИТЕЛЬНЫЕ РЕБРА ЖЕСТКОСТИ КОРПУСА
(ОТСУТСТВИЕ ВИБРАЦИИ)



КОРПУС ИЗ 1 ММ СТАЛИ, ОСНОВАНИЕ 2 ММ



ДИАМЕТР ВЕНТИЛЯТОРОВ 500 ММ (ЕСТЬ ВОЗМОЖНОСТЬ
УСТАНОВКИ 8 ПОЛЮСНЫХ ТИХОХОДНЫХ ВЕНТИЛЯТОРОВ)











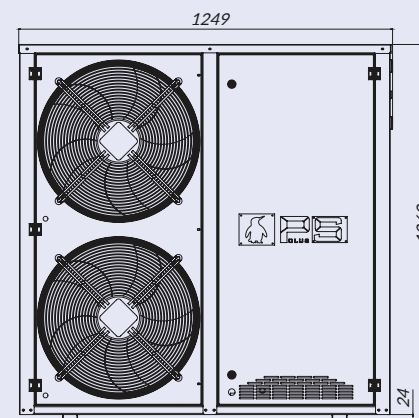
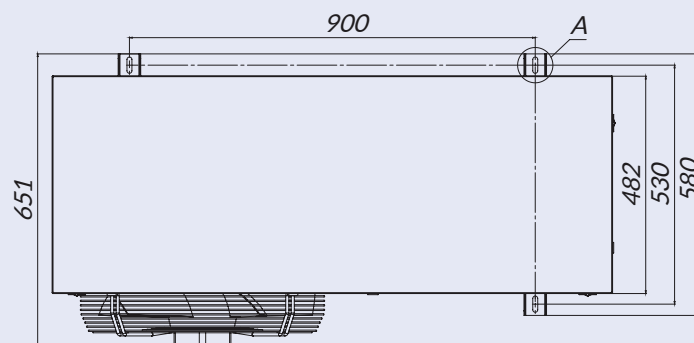
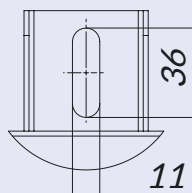









ЭЛЕКТРИКА SCHNEIDER ELECTRIC



ТОЛЩИНА ПОРОШКОВОЙ КРАСКИ 1 МКМ

A (2 : 1)



5 СЕРИЯ MGS (СРЕДНТЕМПЕРАТУРНЫЕ)					5 СЕРИЯ BGS (НИЗКОТЕМПЕРАТУРНЫЕ)			
Сплит-системы. Модель	MGS 525	MGS 527	MGS 529	MGS 531	BGS 535	BGS 540	BGS 550	BGS 560
Габарит корпуса	10	10	10	10	10	10	10	10
Холодопроизводительность 8/45(0)	7,5	8,7	9,4	10,3	6,34	8,4	10,4	12,55
Габариты в упаковке Д*Ш*В, мм Наружный блок Внутренний блок	1450*800*1500 1720x730x780	1450*800*1500 1720x730x780	1450*800*1500 1720x730x780	1450*800*1500 1720x730x780	1450*800*1500 2010x810x870	1450*800*1500 2010x810x870	1450*800*1500 2010x810x870	1450*800*1500 2010x810x870
Габариты без упаковки Д*Ш*В, мм Наружный блок Внутренний блок	1249x651x1260 1520x530x580	1249x651x1260 1520x530x580	1249x651x1260 1520x530x581	1249x651x1260 1520x530x582	1249x651x1260 1810x610x670	1249x651x1260 1810x610x670	1249x651x1260 1810x610x670	1249x651x1260 1810x610x670
Напряжение, V/Ph/Hz	380/3/50	380/3/50	380/3/51	380/3/52	380/3/51	380/3/51	380/3/52	380/3/53
Номинальное э/потребление, Вт	4,53	5,52	5,98	6,78	7,76	7,76	9,37	10,72
Мах. рабочий ток, А	20,15	20,15	22,95	26,35	32	32	35,7	36,7
Объем ресивера, л	6	6	6	10	10	10	10	10
Мин. заправка фреоном R404 А, кг *	5	5	5	6	6	6	6	6
* - количество фреона с учетом трассы длиной 3 м, максимальная длина трассы 10 м								
КОМПРЕССОР								
Производитель	L'UNITE HERMETIQUE (Франция)				INVOTECH			
Модель	TAG 4561	TAG 4568	TAG 4573	TAG 4581	YF56	YF65	YF72	YF80
Тип	герметичный	герметичный	герметичный	герметичный	герметичный	герметичный	герметичный	герметичный
КОМПРЕССОРНО-КОНДЕНСАТОРНЫЙ БЛОК								
Шаг ребер, мм	2	2	2	2	2	2	2	2
Поверхность, м2	42,48	42,48	42,48	42,48	42,48	42,48	42,48	42,48
Количество вентиляторов	2	2	2	2	2	2	2	2
Диаметр вентилятора, мм	500	500	500	500	500	500	500	500
Производительность вент., м3/ч	12000	12000	12000	12000	12000	12000	12000	12000
ИСПАРИТЕЛЬ								
Шаг ребер, мм	5	5	5	5	7	7	7	7
Поверхность, м2	40,8	40,8	54,8	54,8	40,5	40,5	60,3	60,3
Количество вентиляторов	2	2	2	2	2	2	2	2
Диаметр вентилятора, мм	400	400	450	450	500	500	500	500
Производительность вентилятора, м3/ч	5950	5950	7200	7200	14200	14200	14200	14200
Мощность оттайки Вт	8200	8200	8000	8000	7200	7200	7200	7200
ТРУБОПРОВОДЫ								
Всасывание	7/8***	7/8***	7/8***	7/8***	1 1/8***	1 3/8***	1 3/8***	1 5/8***
Жидкость	1/2***	1/2***	1/2***	1/2***	1/2***	1/2***	1/2***	1/2***
ЭЛЕКТРОКАБЕЛЬ								
Внешний силовой	ПВС 5*2,5	ПВС 5*2,5	ПВС 5*2,5	ПВС 5*4	ПВС 5*4	ПВС 5*4	ПВС 5*6	ПВС 5*6
 ЛОГИСТИЧЕСКАЯ ИНФОРМАЦИЯ, МАССА КГ	 180  250	 180  250	 195  265	 195  265	 195  265	 195  265	 195  265	 195  265





КОМПРЕССОРНО- КОНДЕНСАТОРНЫЕ БЛОКИ

Компрессорно-конденсаторные агрегаты «ПОЛЮС-САР» предназначены для охлаждения содержимого холодильных камер, а также - для создания необходимой температуры хранения продуктов в холодильной мебели.

Основное назначение ККБ – использование в системах «выносного холода». ККБ используют для нужд магазинов, точек общественного питания, небольших складов и производственных цехов, также он обеспечивает работу торгового оборудования: охлаждаемые витрины, прилавки, холодильные столы, и прочее оборудование.



НИЗКИЙ УРОВЕНЬ ШУМА ОТ РАБОТЫ АГРЕГАТА



ОТСУТСТВИЕ ТЕПЛОТЫДЕЛЕНИЙ В ТОРГОВЫЙ ЗАЛ, КАК СЛЕДСТВИЕ,
КОМФОРТНЫЕ УСЛОВИЯ В ТОРГОВОМ ЗАЛЕ, КАК ДЛЯ ПОКУПАТЕЛЕЙ,
ТАК И ДЛЯ РАБОТЫ ОБОРУДОВАНИЯ



БОЛЕЕ ЭФФЕКТИВНОЕ ИСПОЛЬЗОВАНИЕ
ТОРГОВОЙ ПЛОЩАДИ МАГАЗИНА



ЭКОНОМИЯ ЗАТРАТ НА ЭЛЕКТРОЭНЕРГИЮ



ДОПОЛНИТЕЛЬНЫЕ РЕБРА ЖЕСТКОСТИ КОРПУСА
(ОТСУТСТВИЕ ВИБРАЦИИ)



КОРПУС ИЗ 1 ММ СТАЛИ, ОСНОВАНИЕ 2 ММ



ТОЛЩИНА ПОРОШКОВОЙ КРАСКИ 1 МКМ



ШУМОИЗОЛЯЦИЯ КОРПУСА И КОМПРЕССОРА
(ДОПОЛНИТЕЛЬНАЯ ОПЦИЯ)



ДИАМЕТР ВЕНТИЛЯТОРОВ 500 ММ (ЕСТЬ ВОЗМОЖНОСТЬ
УСТАНОВКИ 8 ПОЛЮСНЫХ ТИХОХОДНЫХ ВЕНТИЛЯТОРОВ)



ЭЛЕКТРИКА SCHNEIDER ELECTRIC

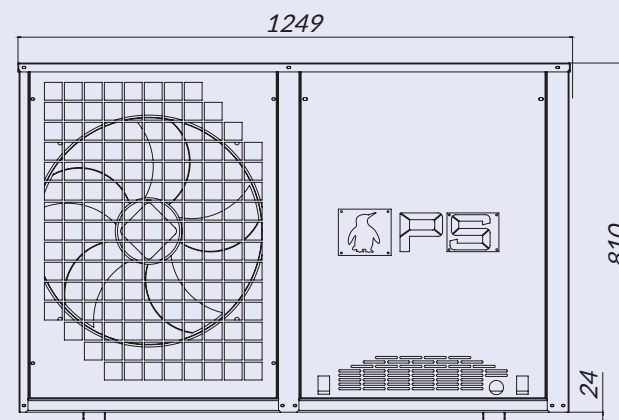
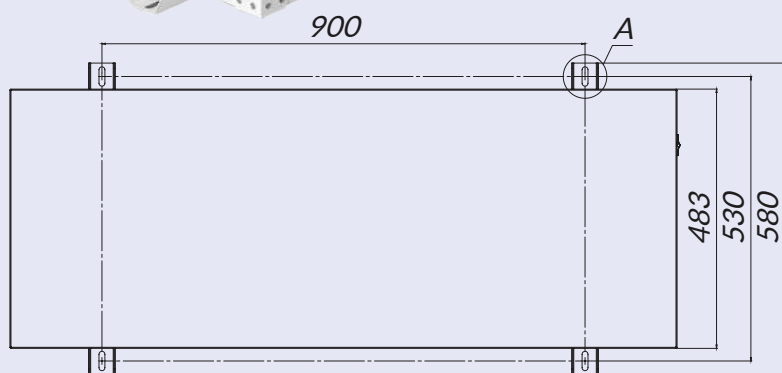
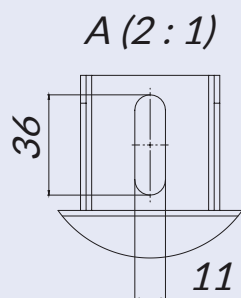

ККБ. Модель	ККБ (СРЕДНТЕМПЕРАТУРНЫЕ)					ККБ (НИЗКОТЕМПЕРАТУРНЫЕ)					
	ПС.КСК.01. ZB15	ПС.КСК.01. ZB19	ПС.КСК.01. ZB21	ПС.КСК.01. ZB26	ПС.КСК.01. ZB29	ПС.КНК.01. ZF09	ПС.КНК.01. ZF11	ПС.КНК.01. ZF13	ПС.КНК.01. ZF15	ПС.КНК.01. ZF18	ПС.КНК.01. ZF25
Габарит корпуса	4	4	4	4	4	4	4	4	4	4	4
Габариты в упаковке, (Д*Ш*В), мм	1450*700*1050	1450*700*1050	1450*700*1050	1450*700*1050	1450*700*1050	1450*700*1050	1450*700*1050	1450*700*1050	1450*700*1050	1450*700*1050	1450*800*1500
Габариты без упаковки, (Д*Ш*В), мм	1246*580*810	1246*580*810	1246*580*810	1246*580*810	1246*580*810	1246*580*810	1246*580*810	1246*580*810	1246*580*810	1246*580*810	1249*580*1260
Напряжение, V/Ph/Hz	380/3~/50	380/3~/50	380/3~/50	380/3~/50	380/3~/50	380/3~/50	380/3~/50	380/3~/50	380/3~/50	380/3~/50	380/3~/50
Номинальное э/потребление, Вт	2,25	2,53	2,94	3,37	3,72	2,4	2,78	3,01	3,76	4,54	4,513
Мак. рабочий ток, А	4,12	5,07	5,87	6,73	6,82	5,63	6,31	6,4	7,87	7,85	8,56
Объем ресивера, л	4	4	4	6,3	6,3	4	4	4	6,3	6,3	6,3
Мин. заправка фреоном R404 А, кг	4	4	4	6,3	6,3	4	4	4	6,3	6,3	6,3

КОМПРЕССОР

Производитель						Copeland					
Модель	ZB 15	ZB 19	ZB 21	ZB 26	ZB 29	ZF 09	ZF 11	ZF 13	ZF 15	ZF 18	ZF 25
Производитель (АНАЛОГ)						DANFOSS					
Модель (АНАЛОГ)	ML Z 015	ML Z 019	ML Z 021	ML Z 026	ML Z 030	-	-	LLZ 013	LLZ 015	LLZ 018	LLZ 024
Производитель (АНАЛОГ)						INVOTEC					
Модель (АНАЛОГ)	YM34E	YM43E	YM49E	-	YM70E	YF20E1S	-	YF29E1S	YF35E1S	YF41E1S	YF56E1S
Производитель (АНАЛОГ)						TECUMSEH					
Модель (АНАЛОГ)	TFH4531	TH4531	TAG4546	TAG4553	TAG4561	-	-	-	-	-	-
Тип	герметичный	герметичный	герметичный	герметичный	герметичный	герметичный	герметичный	герметичный	герметичный	герметичный	герметичный

КОМПРЕССОРНО-КОНДЕНСАТОРНЫЙ БЛОК

Шаг ребер, мм	2	2	2	2	2	2	2	2	2	2	2
Поверхность, м2	26,44	26,44	26,44	26,44	26,44	26,44	26,44	26,44	26,44	26,44	26,44
Количество вентиляторов	1	1	1	1	1	1	1	1	1	1	1
Номинальное э/потребление, Вт	433	433	433	433	433	433	433	433	433	433	433
Диаметр вентилятора, мм	500	500	500	500	500	500	500	500	500	500	500
Производительность вентилятора, м3/ч	5274	5274	5274	5274	5274	5274	5274	5274	5274	5274	5274

ТРУБОПРОВОДЫ

Нагнетание	1/2***	1/2***	1/2***	1/2***	1/2***	3/8***	3/8***	3/8***	1/2***	1/2***	1/2***
Всасывание	3/4***	3/4***	7/8***	7/8***	7/8***	7/8***	7/8***	7/8***	1 1/8***	1 1/8***	1 1/8***
Жидкость	3/8***	3/8***	1/2***	1/2***	1/2***	3/8***	3/8***	3/8***	3/8***	1/2***	1/2***

** - в комплект поставки не входит

ЭЛЕКТРОКАБЕЛЬ

Внешний силовой	ПВС 5*1,5	ПВС 5*1,5	ПВС 5*1,5	ПВС 5*1,5	ПВС 5*1,5	ПВС 5*1,5	ПВС 5*1,5	ПВС 5*1,5	ПВС 5*1,5	ПВС 5*2,5	ПВС 5*2,5



ЛОГИСТИЧЕСКАЯ
ИНФОРМАЦИЯ, МАССА КГ





ДОПОЛНИТЕЛЬНЫЕ РЕБРА ЖЕСТКОСТИ КОРПУСА
(ОТСУТСТВИЕ ВИБРАЦИИ)



КОРПУС ИЗ 1 ММ СТАЛИ, ОСНОВАНИЕ 2 ММ



ТОЛЩИНА ПОРОШКОВОЙ КРАСКИ 1 МКМ



ШУМОИЗОЛЯЦИЯ КОРПУСА И КОМПРЕССОРА
(ДОПОЛНИТЕЛЬНАЯ ОПЦИЯ)



ДИАМЕТР ВЕНТИЛЯТОРОВ 500 ММ (ЕСТЬ ВОЗМОЖНОСТЬ
УСТАНОВКИ 8 ПОЛЮСНЫХ ТИХОХОДНЫХ ВЕНТИЛЯТОРОВ)



ЭЛЕКТРИКА SCHNEIDER ELECTRIC

A (2 : 1)

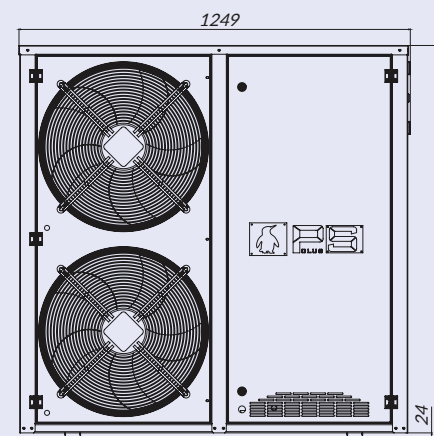
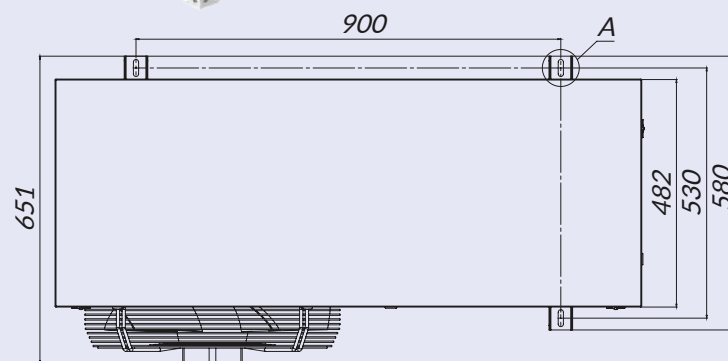
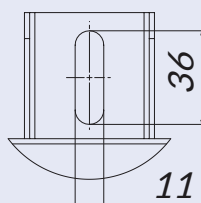

ККБ (СРЕДНТЕМПЕРАТУРНЫЕ)					ККБ (НИЗКОТЕМПЕРАТУРНЫЕ)		
ККБ. Модель	ПС.КСК.01.ZB38	ПС.КСК.01.ZB45	ПС.КСК.01.ZB48	ПС.КСК.01.ZB58	ПС.КНК.01.ZF34	ПС.КНК.01.ZF41	ПС.КНК.01.ZF49
Габарит корпуса	10	10	10	10	10	10	10
Габариты в упаковке, (Д*Ш*В), мм	1450*800*1500	1450*800*1500	1450*800*1500	1450*800*1500	1450*800*1500	1450*800*1500	1450*800*1500
Габариты без упаковки, (Д*Ш*В), мм	1249*580*1260	1249*580*1260	1249*580*1260	1249*580*1260	1249*580*1260	1249*580*1260	1249*580*1260
Напряжение, V/Ph/Hz	380/3~/50	380/3~/50	380/3~/50	380/3~/50	380/3~/50	380/3~/50	380/3~/50
Номинальное э/потребление, Вт	5,07	5,68	6,39	7,18	6,42	7,769	9,2
Мах. рабочий ток, А	11,1	11,27	12,06	13,8	13,92	17,22	17,14
Объем ресивера, л	10	10	10	10	10	10	10
Мин. заправка фреоном R404 А, кг	10	10	10	10	10	10	10
КОМПРЕССОР							
Производитель					Copeland		
Модель	ZB 38	ZB 45	ZB 48	ZB 58	ZF 34	ZF 41	ZF 49
Производитель (АНАЛОГ)					DANFOSS		
Модель (АНАЛОГ)	ML Z 038	ML Z 045	ML Z 048	ML Z 058	LLZ 034	-	-
Производитель (АНАЛОГ)					INVOTECH		
Модель (АНАЛОГ)	YM86E	YM102E	YM125E	YM132E	YF65E1S	YF72E1S	YF80E1S
Производитель (АНАЛОГ)					TECUMSEH		
Модель (АНАЛОГ)	TAG4573	-	-	-	-	-	-
Тип	герметичный	герметичный	герметичный	герметичный	герметичный	герметичный	герметичный
КОМПРЕССОРНО-КОНДЕНСАТОРНЫЙ БЛОК							
Шаг ребер, мм	2	2	2	2	2	2	2
Поверхность, м2	42,5	42,5	42,5	42,5	42,5	42,5	42,5
Количество вентиляторов	2	2	2	2	2	2	2
Номинальное э/потребление, Вт	866	866	866	866	866	866	866
Диаметр вентилятора, мм	500	500	500	500	500	500	500
Производительность вентилятора, м3/ч	9167	9167	9167	9167	9167	9167	9167
ТРУБОПРОВОДЫ							
Нагнетание	5/8***	5/8***	5/8***	3/4***	5/8***	5/8***	3/4***
Всасывание	1 1/8***	1 1/8***	1 1/8***	1 1/8***	1 3/8***	1 3/8***	1 3/8***
Жидкость	1/2***	5/8***	5/8***	5/8***	1/2***	1/2***	5/8***
** - в комплект поставки не входит							
ЭЛЕКТРОКАБЕЛЬ							
Внешний силовой	ПВС 5*2,5	ПВС 5*2,5	ПВС 5*2,5	ПВС 5*2,5	ПВС 5*2,5	ПВС 5*2,5	ПВС 5*2,5
ЛОГИСТИЧЕСКАЯ ИНФОРМАЦИЯ, МАССА КГ							

ТАБЛИЦА ПОДБОРА

Темп-ра в камере	Внешняя темп-ра	MGS 103				MGS 105				MGS 107				MGS110				MGS 211			
		Q (Вт)	V (м³)			Q (Вт)	V (м³)			Q (Вт)	V (м³)			Q (Вт)	V (м³)			Q (Вт)	V (м³)		
			ППУ-100	ППУ-80	ППУ-60		ППУ-100	ППУ-80	ППУ-60		ППУ-100	ППУ-80	ППУ-60		ППУ-100	ППУ-80	ППУ-60		ППУ-100	ППУ-80	ППУ-60
10°	30°	1290	8.8	8	7.3	1520	12	11	10	2124	15	14	12	2377	17	15	14	2641	29	26	24
	35°	1168	7.9	7.2	6.6	1382	11	10	9.1	1910	14	13	12	2145	17	15	14	2383	27	25	22
	40°	1045	7.1	6.5	5.9	1243	10	9.1	8.3	1698	13	12	11	1913	16	15	13	2125	24	22	20
5°	30°	1041	7.1	6.5	5.9	1238	9.4	8.6	7.8	1704	13	12	11	1910	16	15	13	2122	23	21	19
	35°	940	6.4	5.8	5.3	1123	8.6	7.8	7.1	1528	12	11	10	1718	14	13	12	1909	21	19	17
	40°	839	5.7	5.2	4.7	1006	7.8	7.1	6.5	1352	11	10	9.1	1526	13	12	11	1695	18	16	15
0°	30°	831	5.7	5.2	4.7	999	7.7	7	6.4	1352	11	10	9.1	1518	13	12	11	1687	18	16	15
	35°	748	5.1	4.6	4.2	904	7	6.4	5.8	1207	10	9.1	8.3	1361	12	11	10	1512	17	15	14
	40°	665	4.5	4.1	3.7	807	6.3	5.7	5.2	1063	9.2	8.4	7.6	1203	11	10	9.1	1337	16	15	13
-5°	30°	654	4.4	4	3.7	799	6.1	5.6	5.1	1058	8.9	8.1	7.4	1191	11	10	9.1	1323	15	14	12
	35°	586	3.9	3.5	3.2	720	5.5	5	4.6	939	8.2	7.5	6.8	1062	10	9.1	8.3	1180	14	13	12
	40°	517	3.5	3.2	2.9	639	4.9	4.5	4.1	820	7.4	6.7	6.1	932	9.2	8.4	7.6	1036	13	12	11
Темп-ра в камере	Внешняя темп-ра	MGS 212				MGS 213				MGS 315				MGS320				MGS 330			
		Q (Вт)	V (м³)			Q (Вт)	V (м³)			Q (Вт)	V (м³)			Q (Вт)	V (м³)			Q (Вт)	V (м³)		
			ППУ-100	ППУ-80	ППУ-60		ППУ-100	ППУ-80	ППУ-60		ППУ-100	ППУ-80	ППУ-60		ППУ-100	ППУ-80	ППУ-60		ППУ-100	ППУ-80	ППУ-60
10°	30°	3795	34	31	28	4283	38	35	32	4759	58	53	48	5874	66	60	55	7438	89	81	74
	35°	3421	32	29	27	3880	35	32	29	4311	53	48	44	5293	61	56	51	6710	82	75	68
	40°	3044	29	26	24	3475	32	29	27	3861	48	44	40	4704	56	51	46	5974	75	68	63
5°	30°	3051	29	26	24	3468	33	30	27	3853	49	45	41	4670	56	51	46	5956	76	69	63
	35°	2736	26	24	22	3130	31	28	26	3478	45	41	37	4177	52	47	43	5336	69	63	58
	40°	2413	24	22	20	2791	28	25	23	3101	40	36	33	3676	47	43	39	4710	63	58	53
0°	30°	2417	23	21	19	2774	28	25	23	3082	41	37	34	3637	48	44	40	4693	64	58	53
	35°	2152	21	19	17	2532	26	24	22	2813	37	34	31	3220	44	40	37	4166	59	54	49
	40°	1885	19	17	16	2208	23	21	19	2453	33	30	27	2795	40	36	33	3634	53	48	44
-5°	30°	1873	18	16	15	2183	23	21	19	2426	33	30	27	2756	39	35	32	3616	52	48	44
	35°	1653	16	15	13	1947	21	19	17	2163	30	27	25	2402	35	32	29	3164	48	44	40
	40°	1428	15	14	12	1707	19	17	16	1897	26	24	25	2042	32	29	27	2711	43	39	36

СРЕДНЕТЕМПЕРАТУРНЫЕ АГРЕГАТЫ

Темп-ра в камере	Внешняя темп-ра	MGS 445				MGS 450				MGS 455				MGS 460			
		Q (Вт)	V (м³)			Q (Вт)	V (м³)			Q (Вт)	V (м³)			Q (Вт)	V (м³)		
			ППУ-100	ППУ-80	ППУ-60		ППУ-100	ППУ-80	ППУ-60		ППУ-100	ППУ-80	ППУ-60		ППУ-100	ППУ-80	ППУ-60
10°	30°	9479	120	109	100	11317	144	130	118	12724	162	146	132	14040	179	161	145
	35°	8566	111	101	92	10019	130	118	108	11262	146	132	121	12494	162	146	134
	40°	7648	102	93	85	8739	116	106	97	9826	130	119	109	10980	145	133	121
5°	30°	7628	102	93	85	8796	117	107	98	9921	131	120	110	11043	146	134	122
	35°	6859	94	86	78	7720	106	97	88	8719	119	109	99	9774	133	122	110
	40°	6085	86	78	71	6664	95	86	79	7538	107	96	88	8527	121	108	99
0°	30°	6052	87	79	72	6700	96	88	80	7594	109	100	90	8547	122	112	101
	35°	5404	80	73	66	5816	86	78	71	6610	97	88	81	7507	110	100	92
	40°	4751	73	66	61	4956	76	69	63	5644	86	78	71	5480	99	89	81
-5°	30°	4709	71	65	59	4970	75	68	62	5670	85	77	71	6474	97	88	81
	35°	4159	65	59	54	4249	66	60	55	4864	75	68	63	5615	86	78	73
	40°	3605	58	53	48	3753	60	55	49	4072	65	60	53	4760	76	70	62
Темп-ра в камере	Внешняя темп-ра	MGS 527				MGS 529				MGS 531							
		Q (Вт)	V (м³)			Q (Вт)	V (м³)			Q (Вт)	V (м³)						
			ППУ-100	ППУ-80	ППУ-60		ППУ-100	ППУ-80	ППУ-60		ППУ-100	ППУ-80	ППУ-60				
10°	30°	10023	357	332	293	12118	404	368	325	12433	459	418	381				
	35°	9823	332	310	273	12005	371	338	299	12278	423	385	351				
	40°	9521	307	289	254	11805	338	308	273	12078	387	352	321				
5°	30°	9215	309	282	249	11218	331	301	269	12280	388	353	322				
	35°	8713	257	237	207	10261	280	254	221	11253	315	289	259				
	40°	8246	205	188	162	8715	220	199	174	9693	242	225	196				
0°	30°	8540	266	243	209	9196	288	262	227	10097	321	291	250				
	35°	7400	199	181	155	7932	215	195	168	8815	242	219	188				
	40°	6263	131	118	100	6663	141	127	108	7515	162	146	125				
-5°	30°	6497	228	198	161	7038	251	218	179	7818	285	247	204				
	35°	5548	162	142	115	6001	179	155	127	6750	206	179	147				
	40°	4607	97	86	70	4968	107	92	76	5672	127	111	90				

ТАБЛИЦА ПОДБОРА

Темп-ра в камере	Внешняя темп-ра	BGS 112				BGS 117				BGS 218				BGS 220			
		Q (Вт)	V (м³)			Q (Вт)	V (м³)			Q (Вт)	V (м³)			Q (Вт)	V (м³)		
			ППУ-120	ППУ-100	ППУ-80		ППУ-120	ППУ-100	ППУ-80		ППУ-120	ППУ-100	ППУ-80		ППУ-120	ППУ-100	ППУ-80
-15°	30°	1114	8.2	7.3	6.4	1261	13	12	10	1433	17	15	13	1827	21	19	16
	35°	979	7.6	6.8	5.9	1114	12	11	9.4	1266	16	14	12	1604	18	16	14
	40°	846	7	6.2	5.5	970	11	9.8	8.6	1102	15	13	12	1385	17	15	13
-20°	30°	834	6	5.3	4.7	947	9.1	8.1	7.1	1078	12	11	9.4	1361	16	14	12
	35°	725	5.5	4.9	4.3	831	8.4	7.5	6.6	944	11	9.8	8.6	1173	15	13	12
	40°	617	5	4.4	3.9	715	7.8	6.9	6.1	812	11	9.8	8.6	988	13	12	10
-25°	30°	603	4.2	3.7	3.3	695	6	5.3	4.7	790	8.5	7.6	6.6	966	12	11	9.4
	35°	515	3.8	3.4	3	601	5.5	4.9	4.3	683	7.8	6.9	6.1	806	10	8.9	7.8
	40°	430	3.4	3	2.7	509	4.9	4.4	3.8	578	7.1	6.3	5.5	652	9	8	7
Темп-ра в камере	Внешняя темп-ра	BGS 320				BGS 330				BGS 435				BGS 445			
		Q (Вт)	V (м³)			Q (Вт)	V (м³)			Q (Вт)	V (м³)			Q (Вт)	V (м³)		
			ППУ-120	ППУ-100	ППУ-80		ППУ-120	ППУ-100	ППУ-80		ППУ-120	ППУ-100	ППУ-80		ППУ-120	ППУ-100	ППУ-80
-15°	30°	2076	35	31	27	2869	45	40	35	4177	77	69	60	5102	91	81	71
	35°	1823	31	28	24	2492	41	36	32	3635	69	61	54	4441	81	72	63
	40°	1574	26	23	20	2136	37	33	29	3148	60	53	47	3804	72	64	56
-20°	30°	1547	26	23	20	2088	34	30	27	3066	57	51	44	3720	70	62	55
	35°	1333	22	20	17	1788	31	28	24	2621	50	44	39	3197	61	54	48
	40°	1123	19	17	15	1508	28	25	22	2184	43	38	34	2693	53	47	41
-25°	30°	1098	18	16	14	1457	25	22	20	2219	42	37	33	2614	52	46	41
	35°	916	17	15	13	1223	22	20	17	1846	35	31	27	2202	44	39	34
	40°	741	14	12	11	1008	19	17	15	1480	29	26	23	1807	36	32	28

НИЗКОТЕМПЕРАТУРНЫЕ АГРЕГАТЫ

Темп-ра в камере	Внешняя темп-ра	BGS 450				BGS 535				BGS 540				BGS 550			
		Q (Вт)	V (м³)			P (Вт)	V (м³)			P (Вт)	V (м³)			P (Вт)	V (м³)		
			ППУ-120	ППУ-100	ППУ-80		ППУ-120	ППУ-100	ППУ-80		ППУ-120	ППУ-100	ППУ-80		ППУ-120	ППУ-100	ППУ-80
-15°	30°	5599	100	89	78	8165	143	126	109	10827	198	179	160	12550	218	199	180
	35°	4908	89	80	69	7830	126	111	96	9774	181	164	151	11400	200	184	171
	40°	4231	80	71	62	6562	110	97	83	8700	165	150	143	10150	185	170	163
-20°	30°	4132	77	69	61	5700	109	96	82	8647	151	148	141	10005	171	168	161
	35°	3572	68	60	53	5500	96	84	72	7807	147	135	127	9008	167	155	147
	40°	3028	59	52	46	5100	83	73	62	9630	128	118	108	8005	148	138	128
-25°	30°	2927	58	51	46	4760	82	72	61	7181	125	115	105	8320	145	135	125
	35°	2477	49	44	38	4600	72	63	54	6471	113	104	95	7520	133	124	115
	40°	2045	40	36	31	4200	62	55	46	5724	102	94	87	6690	122	114	99

Темп-ра в камере	Внешняя темп-ра	BGS 560			
		P (Вт)	V (м³)		
			ППУ-120	ППУ-100	ППУ-80
-15°	30°	15150	240	221	200
	35°	13700	220	204	191
	40°	11650	205	190	183
-20°	30°	12100	191	188	179
	35°	10900	187	175	167
	40°	9710	168	158	148
-25°	30°	10000	165	155	145
	35°	9020	143	134	125
	40°	8000	135	121	110

АДРЕС:
Россия, г. Саратов,
пр-т. 50 лет Октября, д.101

ТЕЛЕФОНЫ:
Для регионов: 8 (800) 234-50-47
В Саратове: 8 (8452) 75-37-47



INSTAGRAM:
[@polus-sar](#)
www.polussar.ru

E-MAIL:
Общие вопросы: info@polussar.ru
Для поставщиков: polus-sar@yandex.ru